



**INSTRUCCIONES DE INSTALACIÓN,
USO Y MANTENIMIENTO
SERIE HYDRO RADIOFRECUENCIA**

**INSTALLATION, OPERATING AND
SERVICING INSTRUCTIONS
HYDRO SERIES RADIOFREQUENCY**

**INSTRUCTIONS D'INSTALLATION,
D'UTILISATION ET D'ENTRETIEN
SÉRIE HYDRO RADIOFRÉQUENCE**

**INSTRUÇÕES DE INSTALAÇÃO,
USO E MANUTENÇÃO
SÉRIE HYDRO RADIOFREQUÊNCIA**

**ISTRUZIONI DI INSTALLAZIONE,
USO E MANUTENZIONE
SERIE HYDRO RADIOFREQUENZA**





ES INSTRUCCIONES DE INSTALACIÓN, USO Y MANTENIMIENTO SERIE HYDRO RADIOFRECUENCIA	2
EN INSTALLATION, OPERATING AND SERVICING INSTRUCTIONS HYDRO SERIES RADIOFREQUENCY	27
FR INSTRUCTIONS D'INSTALLATION, D'UTILISATION ET D'ENTRETIEN SÉRIE HYDRO RADIOFRÉQUENCE	52
PT INSTRUÇÕES DE INSTALAÇÃO, USO E MANUTENÇÃO SÉRIE HYDRO RADIOFREQUÊNCIA	77
IT ISTRUZIONI DI INSTALLAZIONE, USO E MANUTENZIONE SERIE HYDRO RADIOFREQUENZA	102
FT FICHAS TÉCNICAS - DESPIECES TECHNICAL SPECIFICATIONS - EXPLODED DRAWINGS FICHES TECHNIQUES - DÉTAIL DES PIÈCES FICHAS TÉCNICAS - DESMONTAGEM SCHEDA TECNICA - ESPLOSI	127
CONDICIONES DE GARANTÍA WARRANTY CONDITIONS CONDITIONS DE LA GARANTIE CONDIÇÕES DA GARANTIA CONDIZIONI DI GARANZIA	140

Los datos y modelos incluidos en este manual no son vinculantes.
La empresa se reserva el derecho de aportar modificaciones y mejoras sin ningún preaviso.
Data and models included in this manual are not binding.
The company reserves the right to include modifications or improvements without previous notice.
Les données et modèles inclus dans ce manuel ne sont pas contraignants.
La société se réserve le droit d'apporter les modifications et améliorations sans aucun préavis.
Os dados e modelos incluídos neste manual não são vinculantes.
A empresa reserva-se o direito de fazer alterações e melhorias sem nenhum pré-aviso.
I dati e i modelli inclusi in questo manuale non sono vincolanti.
La società si riserva il diritto di apportare modificazioni e miglioramenti senza preavviso

INDICE

ES

1	ADVERTENCIAS GENERALES	3
2	DESCRIPCIÓN GENERAL	3
3	COMBUSTIBLES	3
4	DISPOSITIVOS DE SEGURIDAD	4
5	NORMAS DE INSTALACIÓN	5
5.1	MEDIDAS DE SEGURIDAD	5
5.2	PROTECCIÓN DE VIGAS	6
5.3	CONDUCTO DE EVACUACIÓN DE HUMOS	6
5.4	SOMBRETERE	8
5.5	CONVECCIÓN NATURAL PARA EL MODELO ALPES HYDRO	8
5.6	TOMA DE AIRE EXTERIOR	9
5.7	ESPECIFICACIONES DE MONTAJE SEGÚN MODELOS	9
5.7.1	MODELOS CLARA HYDRO Y CLEO HYDRO	9
5.7.2	MODELO ALPES HYDRO	9
6	INSTALACIÓN HIDRÁULICA	10
7	PUESTA EN MARCHA	14
7.1	SINTONIZACIÓN DEL MANDO A DISTANCIA Y RECEPTOR	14
8	MANTENIMIENTO Y CUIDADO	15
8.1	LIMPIEZA DEL QUEMADOR	15
8.2	USO DE LOS RASCADORES (EN LOS MODELOS QUE LOS INCORPOREN)	15
8.3	LIMPIEZA DEL CAJÓN DE CENIZAS	15
8.4	JUNTAS DE LA PUERTA DE LA CÁMARA DE COMBUSTIÓN Y FIBRA DEL CRISTAL	15
8.5	LIMPIEZA DEL CONDUCTO DE HUMOS	15
8.6	LIMPIEZA DEL CRISTAL	15
8.7	LIMPIEZA EXTERIOR	15
8.8	LIMPIEZA DE REGISTROS	16
8.9	PAROS ESTACIONALES	17
8.10	REVISIÓN DE MANTENIMIENTO	17
9	FUNCIONAMIENTO DEL MANDO/DISPLAY	17
9.1	FUNCIONES DE LAS TECLAS DEL DISPLAY	18
9.2	FUNCIONES DE LAS TECLAS DEL MANDO	18
9.3	OPCIÓN MENÚ	19
9.3.1	MENÚ DE USUARIO	19
9.3.2	MENÚ 1. MODO VERANO / INVIERNO	19
9.3.3	MENÚ 2. RELOJ	19
9.3.4	MENÚ 3. AJUSTE PROGRAMA (PROGRAMACIÓN HORARIA DE LA TERMOESTUFA O INSERTABLE)	19
9.3.5	MENÚ 4. SELECCIÓN DE LENGUAJE	22
9.3.6	MENÚ 5. MODO STAND-BY	22
9.3.7	MENÚ 6. MODO SONORO	22
9.3.8	MENÚ 7. CARGA INICIAL	22
9.3.9	MENÚ 8. ELEGIR SONDA	22
9.3.10	MENÚ 9. ESTADO DE LA ESTUFA	23
9.4	MODALIDAD USUARIO	23
9.4.1	ENCENDIDO DE LA TERMOESTUFA O INSERTABLE	23
9.4.2	TERMOESTUFA O INSERTABLE EN FUNCIONAMIENTO	23
9.4.3	CAMBIO DE LA TEMPERATURA AMBIENTE DE CONSIGNA	23
9.4.4	CAMBIO DE LA TEMPERATURA DE CONSIGNA DEL AGUA	24
9.4.5	LA TEMPERATURA AMBIENTE O DE AGUA ALCANZA LA TEMPERATURA FIJADA POR EL USUARIO	24
9.4.6	LIMPIEZA DEL QUEMADOR	24
9.4.7	APAGADO DE LA TERMOESTUFA O INSERTABLE	24
9.4.8	ESTUFA O INSERTABLE APAGADA	24
9.4.9	REENCENDIDO DE LA ESTUFA O INSERTABLE	24
10	ALARMAS	24
10.1	FALLO DE SUMINISTRO ELÉCTRICO (BLACK OUT)	24
10.2	ALARMA SONDA TEMPERATURA HUMOS	24
10.3	ALARMA EXCESO TEMPERATURA HUMOS	25
10.4	ALARMA VENTILADOR DE EXTRACCIÓN HUMOS AVERIADO	25
10.5	ALARMA FALLO ENCENDIDO	25
10.6	ALARMA DE APAGADO DURANTE LA FASE DE TRABAJO	25
10.7	ALARMA TÉRMICA	25
10.8	ALARMA CAMBIO DE PRESIÓN EN CÁMARA DE COMBUSTIÓN	25
10.9	ALARMA FALTA FLUJO DE ENTRADA DE AIRE PRIMARIO	25
10.10	ALARMA EN FUNCIONAMIENTO DEL MOTOR DE ALIMENTACIÓN DEL COMBUSTIBLE	25
10.11	ALARMA ANOMALÍA EN SENSOR DE FLUJO	25
10.12	ALARMA ANOMALÍA EN Sonda DE AGUA	26
10.13	ALARMA TEMPERATURA AGUA	26
10.14	ALARMA PRESIÓN CIRCUITO HIDRÁULICO	26
10.15	LISTADO DE ALARMAS, CAUSA Y SOLUCIONES PROBABLES	26

Lea atentamente las instrucciones antes de la instalación, el uso y el mantenimiento.
El manual de instrucciones es parte integrante del producto.

1 ADVERTENCIAS GENERALES

La instalación de la termoestufa o insertable hydro, se tiene que realizar conforme a las reglamentaciones locales y nacionales, incluidas todas las que hacen referencia a normas nacionales o europeas.

Las termoestufas e insertables hydro producidos en Bronpi Calefacción S.L. se fabrican controlando todas sus piezas, con el propósito de proteger, tanto al usuario como al instalador, frente a posibles accidentes. Asimismo, recomendamos al personal técnico autorizado que, cada vez que deba realizar una operación en la termoestufa o insertable, preste especial atención a las conexiones eléctricas, sobre todo con la parte pelada de los cables, que jamás debe quedar fuera de las conexiones, evitando de esta manera contactos peligrosos.

La instalación debe ser realizada por personal autorizado, que deberá proporcionar al comprador una declaración de conformidad de la instalación, en la cual asumirá plena responsabilidad por la instalación definitiva y por lo tanto del buen funcionamiento del producto instalado. No existirá responsabilidad de Bronpi Calefacción S.L. en el caso de falta de cumplimiento de estas precauciones.

Se eximirá al fabricante de cualquier responsabilidad frente a daños causados a terceros debidos a una instalación incorrecta o a un mal uso de la termoestufa o insertable.

Para garantizar un correcto funcionamiento del producto los componentes del mismo sólo se podrán sustituir por recambios originales y por un técnico autorizado.

El mantenimiento de la termoestufa o insertable se debe realizar al menos 1 vez al año, por un Servicio Técnico Autorizado. Para una mayor seguridad se debe tener en cuenta:

- No tocar la termoestufa o insertable estando descalzo o con partes del cuerpo húmedas.
- La puerta del aparato debe estar cerrada durante su funcionamiento.
- Se prohíbe modificar los dispositivos de seguridad o de regulación del aparato sin la autorización del fabricante.
- Evitar el contacto directo con las partes del aparato que tienden a alcanzar altas temperaturas durante el funcionamiento del aparato.

2 DESCRIPCIÓN GENERAL

La termoestufa o insertable que usted ha recibido, consta de las siguientes piezas:

- Estructura completa de la termoestufa o insertable sobre el pallet.
- Dentro de la cámara de combustión se encuentra: una caja/bolsa con un guante térmico que nos permite manipular la maneta de la puerta y otros componentes (quemador). El cable eléctrico de interconexión entre la máquina y la red. Un gancho (accesorio manos frías) para facilitar la retirada y limpieza del quemador. El mando a distancia de la termoestufa o insertable (incluye pila). Un libro de mantenimiento, donde se registrará las tareas realizadas a la termoestufa o insertable, así como el presente manual de uso, instalación y mantenimiento.
- Dentro de la cámara de combustión encontrará también: el quemador de la termoestufa o insertable y el cajón de cenizas.

La termoestufa o insertable hydro consta de un conjunto de chapas de acero de diferente grosor soldadas entre sí. Está provista de puerta con cristal vitrocerámico (resistente hasta 750°C) y de cordón cerámico para la estanqueidad de la cámara de combustión.

El calentamiento del ambiente, se produce **por radiación**: a través del cristal vitrocerámico y el cuerpo, se irradia calor al ambiente. También se irradia calor a través del circuito hidráulico en que se instale (radiadores, paneles, suelo radiante, etc.) ya que la termoestufa o insertable hydro alcanza una gran eficiencia térmica derivada de una gran superficie de intercambio y de capacidad de agua, que es generada por una cámara que rodea por completo (lateral, superior e inferior) la cámara de combustión.

3 COMBUSTIBLES

!!!ADVERTENCIA!!!

EL USO DE PELLETT DE MALA CALIDAD O DE CUALQUIER OTRO COMBUSTIBLE DAÑA LAS FUNCIONES DE SU TERMOESTUFA O INSERTABLE HYDRO Y PUEDE DETERMINAR EL VENCIMIENTO DE LA GARANTÍA ADEMÁS DE EXIMIR DE RESPONSABILIDAD AL FABRICANTE.

Los pellets utilizados deberán ser conformes con las características descritas en las normas o certificaciones:

Estándares:

- Ö-Norm M 7135 | Din 51731 | EN-14962-2 (derogadas y englobadas en la ISO-17225-2)
- ISO-17225-2

Certificaciones de calidad:

- DIN+
- ENplus: En la página Web (www.pelletenplus.es) puede comprobar todos los fabricantes y distribuidores con certificado en vigor)

Esta altamente recomendado que el pellet esté certificado en una certificación de calidad ya que es la única forma garantizarse una calidad constante del pellet.

Bronpi Calefacción recomienda utilizar pellets de 6 mm de diámetro, de una longitud máxima de 3.5 cm, y con un porcentaje de humedad inferior al 8%.

• ALMACENAMIENTO DEL PELLETT

Para garantizar una combustión sin problemas es necesario conservar el pellet en un ambiente seco.

• ABASTECIMIENTO DE PELLET

Para abastecer la termoestufa de pellet, abrir la tapa del depósito que se encuentra en la parte superior del aparato y vaciar directamente el saco de pellet, teniendo cuidado para que no rebose. Evite también, que el combustible se derrame y caiga fuera del depósito, ya que caería al interior de su aparato.

En el modelo Alpes Hydro, para abastecer de combustible bastará con abrir la bandeja superior de carga de pellet (para esto utilice el guante que incorpora) y posteriormente llenar la bandeja de carga de pellet con un recipiente adecuado, teniendo cuidado de que no rebose. Empujar hacia el interior el cajón con el accesorio suministrado hasta que caiga el pellet en el depósito. Repetir esta operación varias veces hasta que se vea el pellet del depósito a través del cajón (ver dibujo D1).

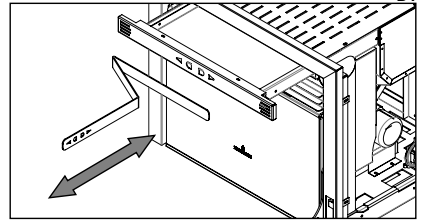

El insertable modelo Alpes Hydro, dispone de un sensor de nivel (capacitivo) en el interior de la tolva, que avisa de la necesidad de repostar combustible, este mensaje no detiene el funcionamiento del aparato, usted dispone de unos minutos para repostar antes de que el insertable entre en estado de alarma (alarma-6 "no pellet") y detenga su funcionamiento. En el mando a distancia usted podrá leer el mensaje:

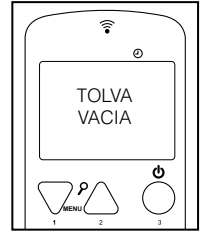

4 DISPOSITIVOS DE SEGURIDAD

• AVERÍA DEL ASPIRADOR DE HUMOS

Si el extractor se detiene, la tarjeta electrónica bloquea automáticamente el suministro de pellets.

• AVERÍA DEL MOTOR PARA CARGA DE PELLETS

Si el motorreductor se detiene, la termoestufa o insertable hydro sigue funcionando (sólo el extractor de humos) hasta que la temperatura de humos disminuya al mínimo de funcionamiento y se detenga.

• FALLO TEMPORAL DE CORRIENTE

Después de una breve falta de corriente, el equipo vuelve a encenderse automáticamente. Cuando falta electricidad, la termoestufa o insertable hydro puede emitir dentro de la vivienda una cantidad reducida de humo durante un intervalo de 3 a 5 minutos. **ESTO NO COMPORTA RIESGO ALGUNO PARA LA SALUD.** Es por ello que **Bronpi** aconseja, siempre que sea posible, conectar el tubo de entrada de aire primario con el exterior de la vivienda para asegurar que la termoestufa o insertable no emite humos después de dicha falta de corriente.

• PROTECCIÓN ELÉCTRICA

La termoestufa o insertable están protegidos contra oscilaciones bruscas de electricidad mediante un fusible general que se encuentra en la parte posterior (4A 250V Retardado). (Ver dibujo D3).

• PROTECCIÓN PARA SALIDA DE HUMOS

Un depresímetro electrónico prevé bloquear el funcionamiento de la termoestufa o insertable si se produce un cambio brusco de presión dentro de la cámara de combustión (apertura de puerta, avería del motor de extracción de humos, revocos de humo, etc.). Si esto ocurre, la termoestufa o insertable pasará a estado de alarma (ver dibujo D4).

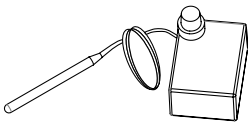

D5

• PROTECCIÓN ANTE TEMPERATURA ELEVADA DEL PELLET (80°C)

En caso de sobrecalentamiento del interior del depósito, el termostato de seguridad bloquea el funcionamiento de la termoestufa o insertable. El restablecimiento es manual y lo debe efectuar un técnico autorizado (ver dibujo D5).

El restablecimiento del dispositivo de seguridad de los 80°C no está recogido en la garantía a menos que el centro de asistencia pueda demostrar la presencia de un componente defectuoso.

• PROTECCIÓN DE SOBRETUPERATURA DEL AGUA (90°C)

Cuando la temperatura del agua existente en el interior del circuito de la termoestufa o insertable hydro está cerca de los 90°C aproximadamente, se bloquea la carga de pellet. Si se dispara el bulbo, el restablecimiento del dispositivo de seguridad es de tipo manual y lo debe efectuar un técnico autorizado (ver dibujo D6).

El restablecimiento del dispositivo de seguridad de los 90°C no entra en la garantía a menos que el centro de asistencia pueda demostrar la presencia de un componente defectuoso.

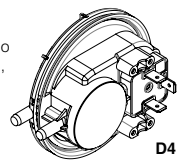

D4

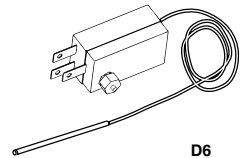

D6

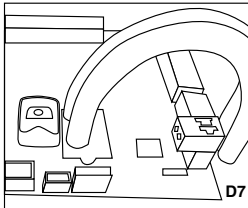

D7

• SENSOR DE FLUJO (Tecnología Oasis Plus)

Su termoestufa o insertable dispone de un medidor de flujo (ver dibujo D7), conectado en la propia placa electrónica y al tubo de aspiración de aire primario, que detecta la correcta circulación del aire comburente y de la descarga de humos. En caso de insuficiencia de entrada de aire (consecuencia de una incorrecta salida de humos o incorrecta entrada de aire) el sensor envía a la termoestufa o insertable una señal de bloqueo.

La **TECNOLOGÍA OASIS Plus (Optimum Air System)** permite una combustión constante, regulando automáticamente el tiro según las características del tubo de humos (curvas, longitud, diámetro etc.) y las condiciones ambientales (viento, humedad, presión atmosférica etc.).

• TRANSDUCTOR DE PRESIÓN HIDRÁULICA

Si la presión en la instalación hidráulica es menor de 0,4 bares, se bloquea la alimentación de energía eléctrica del motor de carga del pellet. Si la presión en la instalación supera los 2,5 bares, aparecerá en el display la alarma "FALLO PRESIÓN AGUA". El restablecimiento del dispositivo de seguridad se realizará presionando la tecla n°4 (on/off) al menos 3 o 4 segundos (ver dibujo D8).

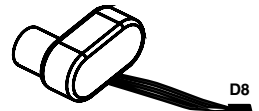

D8

Atención: la eventual presencia de aire en la instalación puede hacer intervenir también el transductor de presión. Si el dispositivo interviene bloqueando la carga de pellet en la termoestufa o insertable se podrían activar alarmas relacionadas con la falta de combustible.

Para el correcto funcionamiento del producto, la presión ideal de la instalación debe ser tarada entre 1,0-1.4 bar aproximadamente cuando la instalación esté fría. Además, es necesaria la ausencia total de aire en la misma. **Bronpi Calefacción recomienda un adecuado circuito de purgado del aire en la instalación. La eventual operación de purgado del aire de la instalación o del producto no entra en la garantía.**

• DISPOSITIVOS DE SEGURIDAD PARA LA INSTALACIÓN

Durante la instalación de la termoestufa o insertable hydro es OBLIGATORIO que la instalación conste de un manómetro para la visualización de la presión del agua.

!!!ATENCIÓN!!!

El vaso de expansión cerrado de la instalación debe tener dimensiones de entre el 4%y el 6% del volumen total de la instalación. Por este motivo, el vaso cerrado de serie podría ser insuficiente en caso de volúmenes de agua mayores.

5 NORMAS DE INSTALACIÓN

La manera de instalar el insertable hydro o la termoestufa que usted ha adquirido influirá decisivamente en la seguridad y buen funcionamiento de la misma, por lo que se recomienda que se lleve a cabo por personal cualificado (con carnet instalador) e informado acerca del cumplimiento de las normas de instalación y seguridad.

Si su termoestufa o insertable está mal instalada podría causar graves daños.

Antes de la instalación, realizar los controles siguientes:

- Asegurarse de que el suelo puede sostener el peso del aparato y realizar un aislamiento adecuado en caso de estar fabricado en material inflamable (madera) o de material susceptible de ser afectado por choque térmico (yeso, escayola, etc.). Cuando la termoestufa o insertable se instale sobre un suelo no completamente refractario o inflamable tipo parqué, moqueta, etc., se tendrá que sustituir dicha base o introducir una base ignífuga, previendo que sobresalga respecto a las medidas de la termoestufa o insertable en unos 30 cm. Ejemplos de materiales a usar son: tarima de acero, base de vidrio o cualquier otro tipo de material ignífugo.
- Asegurarse de que en el ambiente donde se instale haya una ventilación adecuada (presencia de toma de aire).
- Evitar la instalación en ambientes con presencia de conductos de ventilación colectiva, campanas con o sin extractor, aparatos de gas de tipo B, bombas de calor o la presencia de aparatos cuyo funcionamiento simultáneo pueda poner en depresión el ambiente.
- Asegurar que el conducto de humos y los tubos a los que se conecte el insertable sean idóneos para el funcionamiento del mismo.
- Asegurar que cada aparato tenga su propio conducto de humos. No usar el mismo conducto para varios aparatos.

Le recomendamos que llamen a su desollinador habitual para que controle tanto la conexión a la chimenea, como el suficiente flujo de aire para la combustión en el lugar de instalación.

5.1 MEDIDAS DE SEGURIDAD

Durante la instalación de la termoestufa o insertable, existen ciertos riesgos que hay que tener en cuenta por lo que se deben adoptar las siguientes medidas de seguridad:

- Mantenga alejado cualquier material inflamable o sensible al calor (muebles, cortinas, ropas) a una distancia mínima de seguridad de unos 150cm.
- Cuando la termoestufa o insertable se instale sobre un suelo no completamente refractario, será necesario colocar una base ignífuga, por ejemplo una tarima de acero.
- No situar la termoestufa o insertable cerca de paredes combustibles o susceptibles de ser afectadas por choque térmico.
- La termoestufa o insertable deben funcionar únicamente con el cajón de la ceniza introducido y la puerta cerrada.
- Se recomienda instalar detector de monóxido de carbono (CO) en la habitación de instalación del aparato.
- Si precisa un cable de mayor longitud que el suministrado, utilizar siempre un cable con toma de tierra.
- No instale la termoestufa o insertable en un dormitorio.
- La termoestufa o insertable nunca debe encenderse en presencia de emisión de gases o vapores (por ejemplo, pegamento para linóleo, gasolina, etc.). No depositar materiales inflamables en las proximidades del mismo.
- Los residuos sólidos de la combustión (cenizas) deben recogerse en un contenedor hermético y resistente al fuego.

Es necesario respetar unas distancias de seguridad cuando la termoestufa o insertable se instale en espacios en los que los materiales sean susceptibles de ser inflamables, bien sea los propios de la construcción o distintos materiales que rodean la máquina (**ver dibujo D9**).

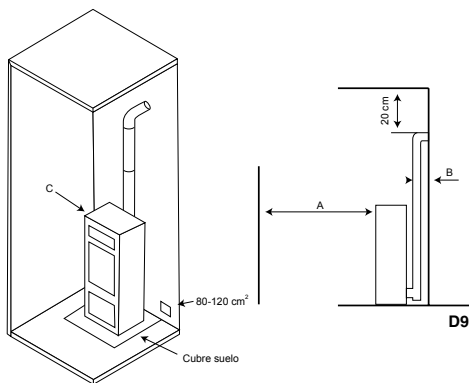

REFERENCIAS	OBJETOS INFLAMABLES	OBJETOS NO INFLAMABLES
A	1500	800
B	1500	150
C	1500	400



¡¡CUIDADO!! Se advierte que tanto algunas partes de la termoestufa o del insertable, así como el cristal de ambos se vuelven muy calientes y no se deben tocar.

Si se manifiesta un incendio en la termoestufa o insertable o en el conducto de humos:

- Cerrar la puerta de carga.
- Apagar el fuego utilizando extintores de dióxido de carbono (CO2 de polvos).
- Pedir la intervención inmediata de los BOMBEROS.

¡¡¡NO APAGUEN EL FUEGO CON CHORROS DE AGUA!!!

5.2 PROTECCIÓN DE VIGAS

En el modelo Alpes Hydro, debido a la radiación que emiten, se deberá prestar especial atención a la protección de las vigas: cuando diseñen su chimenea o revestimiento tengan en cuenta, por una parte, la proximidad de la viga a las caras exteriores del insertable y, por otra parte, la radiación de la puerta de cristal que, normalmente, está muy cerca de las propias vigas. En todo caso, las caras interiores o inferiores de esta viga en material combustible no deben estar en contacto con temperaturas superiores a 65°C.

En el **dibujo D10** se muestran algunos ejemplos de solución.

- Viga;
- Aislamiento material refractario;
- Bache;
- Protección metálica

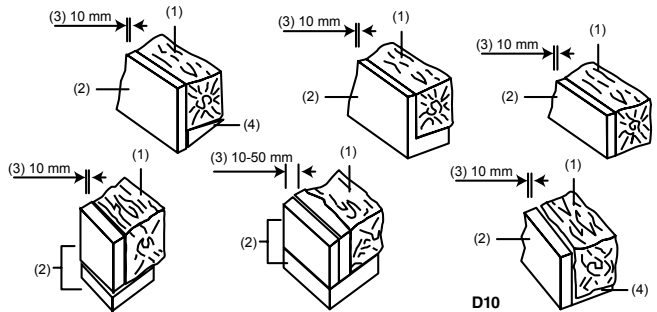

ADVERTENCIA:

La empresa declina toda responsabilidad por el mal funcionamiento de una instalación no conforme a las prescripciones de estas instrucciones o por el uso de productos adicionales no adecuados.

5.3 CONDUCTO DE EVACUACIÓN DE HUMOS

El conducto de humos supone un aspecto de importancia básica en el buen funcionamiento de la termoestufa o insertable, y cumple principalmente dos funciones:

- Evacuar los humos y gases sin peligro fuera de la vivienda.
- Proporcionar tiro suficiente en la termoestufa o insertable.

El tiro afecta a la intensidad de la combustión y al rendimiento calorífico de su insertable o termoestufa. Un buen tiro de la chimenea necesita una regulación más reducida del aire para la combustión, mientras que un tiro escaso necesita aún más una regulación exacta del aire para la combustión.

Resulta imprescindible que esté fabricado perfectamente y que sea sometido a operaciones de mantenimiento mediante puntos de inspección, para conservarlo en buen estado. (Gran parte de las reclamaciones por mal funcionamiento de los aparatos se refieren exclusivamente a un tiro inadecuado).

Debe cumplir los siguientes requisitos para el correcto funcionamiento de la termoestufa o insertable hydro:

- La sección interior debe ser preferentemente circular.
- Estar térmicamente aislado en toda su longitud para evitar fenómenos de condensación (el humo se licua por choque térmico) y aun con mayor motivo si la instalación se realiza en el exterior de la vivienda.
- Si usamos conducto metálico (tubo) para la instalación por el exterior de la vivienda se debe usar obligatoriamente tubo aislado térmicamente. Igualmente, evitaremos fenómenos de condensación.
- No presentar estrangulamientos (ampliaciones o reducciones) y tener una estructura vertical con desviaciones no superiores a 45°.
- Si ya ha sido utilizado anteriormente debe estar limpio.
- Respetar los datos técnicos del manual de instrucciones.

Un tiro óptimo varía entre 10 y 14 (Pascal). La medición se debe realizar siempre con el aparato caliente (rendimiento calorífico nominal). Un valor inferior (poco tiro) conlleva una mala combustión, lo que provoca depósitos de carbón y la excesiva formación de humo, pudiéndose entonces observar fugas y, lo que es peor, un aumento de la temperatura que podría provocar daños en los componentes estructurales de la termoestufa o insertable. Cuando la depresión supere 15 Pa será necesario reducirla instalando un regulador de tiro adicional.

Para comprobar si la combustión es correcta, controlar si el humo que sale de la chimenea es transparente. Si el humo es blanco significa que el aparato no está regulado correctamente o el pellet utilizado tiene una humedad demasiado elevada. Si, en cambio, el humo es gris o negro significa que la combustión no es completa (es necesaria una mayor cantidad de aire secundario).

La conexión de la termoestufa o insertable se debe realizar con tubos rígidos de acero aluminado o acero inoxidable. **Está prohibido el uso de tubos flexibles metálicos o de fibrocemento porque perjudican la seguridad de la unión puesto que están sujetos a tirones o roturas, causando pérdidas de humo.**

Está prohibido y, por lo tanto, perjudica el buen funcionamiento del aparato lo siguiente: fibrocemento, acero galvanizado y superficies interiores ásperas y porosas. A continuación se muestra un ejemplo de solución:

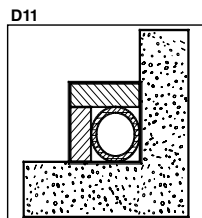

Conducto de humos de acero AISI 316 de doble pared aislado con material resistente a 400°C. Eficiencia 100% óptima (ver dibujo D11).

Todas las termoestufas o insertables que eliminan los humos producidos al exterior deben contar con su propio conducto de humo. No utilizar nunca el mismo conducto para varios aparatos a la vez (ver dibujo D11).

En la medida de lo posible, evitar el montaje de tramos horizontales. La longitud del tramo horizontal no será nunca superior a 1 metro.

A la salida del tubo de escape de la termoestufa o insertable de pellet, debe insertarse en la instalación una "T" con tapa hermética, que permita la inspección regular o la descarga de polvo pesado.

El número de cambios de dirección, incluido el necesario para conectar la "T" de registro, no debe exceder de 4.

En el dibujo D13 se representan los requisitos básicos para la instalación de la chimenea de la termoestufa o insertable:

El conducto de humo tiene que estar adecuadamente alejado de materiales inflamables o combustibles a través de un oportuno aislamiento o una cámara de aire. En el interior está prohibido que circulen tuberías de instalaciones o canales de circulación de aire. Queda prohibido también hacer aberturas móviles o fijas para la conexión de otros aparatos diferentes.

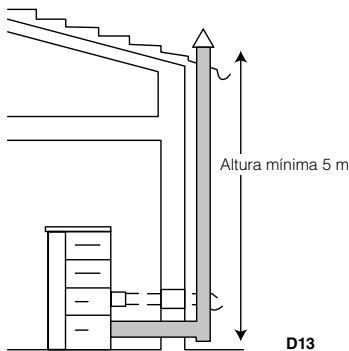

D13

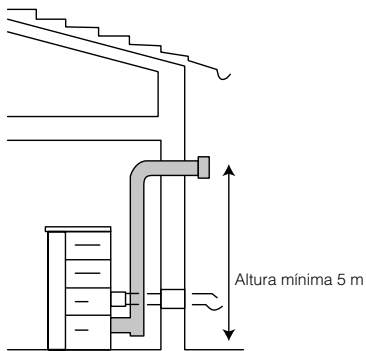

Altura mínima 5 m

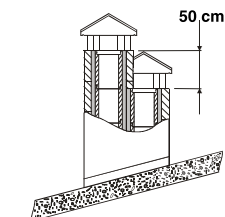

50 cm

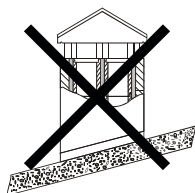

D14

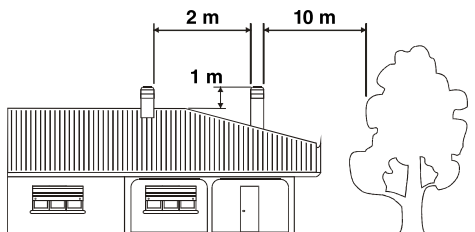

2 m 10 m

1 m

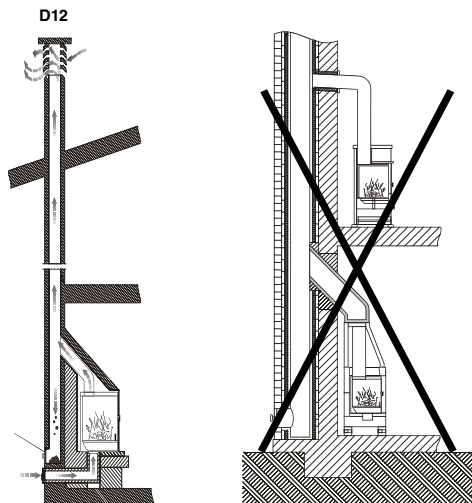

D12

El tubo de descarga de humos debe fijarse herméticamente al aparato y puede tener una inclinación máxima de 45° para evitar depósitos excesivos de condensación producidos durante las fases iniciales de encendido y/o la formación excesiva de hollín. Además, de esta forma se evita la ralentización de los humos al salir.

La falta de sellado de la conexión puede causar el mal funcionamiento de la termoestufa o insertable.

El diámetro interior del tubo de conexión debe corresponder al diámetro exterior del tronco de descarga de humos de la termoestufa o insertable.

En el dibujo D14 se puede observar los criterios a tener en cuenta a la hora de una correcta instalación.

5.4 SOMBRERETE

El tiro del conducto de humos también depende de la idoneidad del sombrero. Por lo tanto es indispensable que, si el sombrero está construido de forma artesanal, la sección de salida sea más de dos veces la sección interior del conducto de humos. Puesto que tiene que superar, siempre, la cumbre del tejado, la chimenea deberá asegurar la descarga incluso en presencia de viento (**ver dibujo D15**).

El sombrero debe cumplir con los siguientes requisitos:

- Tener una sección interior equivalente a la de la chimenea.
- Tener una sección útil de salida, que sea el doble de la interior del humero.
- Estar construida de manera que impida la penetración en el humero de lluvia, nieve y cualquier cuerpo ajeno.
- Ser fácilmente accesible, para las operaciones de mantenimiento y limpieza que procedan.

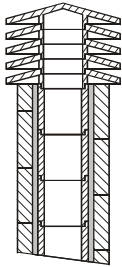

1: Chimenea industrial de elementos prefabricados que permite una excelente extracción de humos.

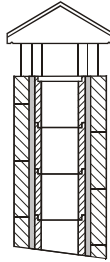

2: Chimenea artesanal. La correcta sección de salida debe ser como mínimo 2 veces la sección interior del humero. Ideal 2.5 veces.

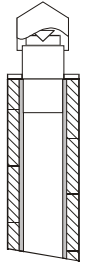

3: Chimenea para humero de acero con cono interior deflector.

D15

5.5 CONVECCIÓN NATURAL PARA EL MODELO ALPES HYDRO

En el caso del insertable Alpes Hydro, cuando se inserta en un revestimiento o en una chimenea preexistente es indispensable que el espacio incluido entre la parte superior, los lados del insertable y el material incombustible de la campana (que obtura la base del conducto de humos), estén constantemente ventilados. Por este motivo, es necesario permitir una entrada de aire por la parte inferior del revestimiento (entrada de aire fresco) y una salida en la parte superior (salida de aire caliente) por la campana. Con esto mejoraremos el funcionamiento del conjunto ya que estamos estableciendo un circuito de convección natural (**ver dibujo D16**).

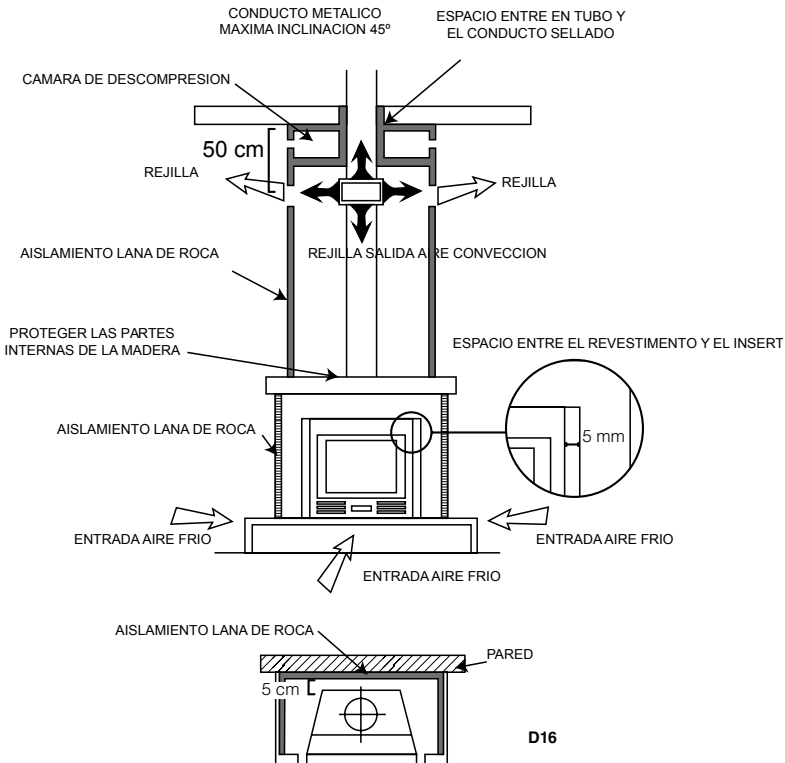

Las medidas que habría que respetar son:

- La parte inferior (entrada de aire frío) debería tener una superficie mínima total de 550 cm².
- La parte superior (salida de aire caliente) debería tener una superficie mínima total de 500 cm².

Es importante aclarar que esta convección natural es totalmente independiente de la entrada de aire primario.

D16

5.6 TOMA DE AIRE EXTERIOR

Para el buen funcionamiento de la termoestufa o insertable es esencial que en el lugar de instalación se introduzca suficiente aire para la combustión y la reoxigenación del mismo ambiente. Esto significa que, a través de unas aberturas que se comuniquen con el exterior, debe poder circular aire para la combustión incluso con las puertas y ventanas cerradas.

La toma de aire debe estar posicionada de manera que no pueda obstruirse. Además, debe ser comunicante con el ambiente de instalación de la termoestufa o insertable y estar protegida por una rejilla. La superficie mínima de esta toma de aire no debe ser inferior a 100 cm². Cuando el flujo de aire se obtenga a través de aberturas comunicantes con ambientes adyacentes, se tendrán que evitar tomas de aire en conexión con garajes, cocinas, servicios o centrales térmicas.

La termoestufa cuenta con una toma de aire necesaria para la combustión en la parte izquierda (50 mm de diámetro), mientras que el insertable hydro dispone de dicha toma en su parte posterior (50 mm de diámetro). Es importante que esta toma no se obstruya y que se respeten las distancias recomendadas a la pared o enseres cercanos.

Se recomienda la conexión de la toma de aire primario de la termoestufa o insertable con el exterior, aunque no es obligatorio. El material de la tubería de conexión no debe ser necesariamente metálico, puede ser cualquier otro material (PVC, aluminio, polietileno, etc.). Tenga en cuenta que por este conducto va a circular aire a temperatura ambiente del exterior.

5.7 ESPECIFICACIONES DE MONTAJE SEGÚN MODELOS

5.7.1 MODELOS CLARA HYDRO Y CLEO HYDRO

Para realizar la conexión de la chimenea de evacuación de humos en estos modelos de termoestufas existen tres posibles formas de hacerlo:

- **Salida superior:** Bastará con golpear levemente la tapa superior que se encuentra parcialmente perforada y conectar los tubos con la salida de humos del extractor prevista en la termoestufa (**ver dibujo D17**). No olvide respetar las distancias de seguridad de la termoestufa con las paredes (**ver apartado "distancias de seguridad"**).

- **Salida trasera:** Se conectará la tubería directamente con la salida de humos del extractor previsto en la estufa (vertical). Para ello debe colocar un codo a 90° de 80mm de diámetro (para convertir la salida en horizontal o trasera) y, posteriormente, colocar el resto de tubería de la instalación, por ejemplo: convertidor, "T" con tapa de registro, codo, tubo, etc. (**ver dibujo D18**). Tenga en cuenta que con esta opción la termoestufa quedará retirada de la pared, al menos, el diámetro del tubo más la distancia de seguridad recomendada (**ver apartado "distancias de seguridad"**).

- **Salida lateral:** Esta conexión es similar a la salida trasera, es decir, se debe colocar un codo a 90° de 80mm de diámetro (para convertir la salida en horizontal o lateral) y, posteriormente, colocar el resto de tubería de la instalación, por ejemplo: convertidor, "T" con tapa de registro, codo, tubo, etc.

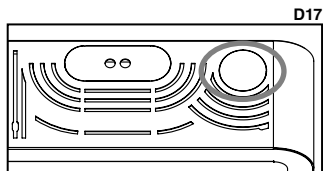

D17

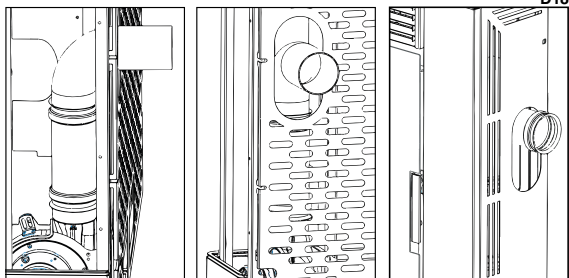

D18

5.7.2 MODELO ALPES HYDRO

El insertable modelo Alpes Hydro está compuesto por una base fija metálica que se inserta en el hueco de la chimenea y una base móvil (cuerpo) que encaja en la base fija mediante unas guías extensibles y desmontables (**ver dibujo D19**).

Tendrá que disponer de una toma de corriente eléctrica en la parte posterior y ésta debe ser accesible una vez finalizada la instalación. La chimenea debe estar provista de la salida de humos y entrada de aire. Para situar la base fija en el hueco de la chimenea deberemos fijarla con tacos metálicos de diámetro 8mm. Para separar la base fija de la base móvil hemos de extraer completamente la base móvil. Para ello, en primer lugar, abra el cierre de seguridad situado en la parte inferior derecha del frontal (**ver dibujo D20**), desplazando el pestillo hacia arriba. Extraiga la parte móvil hacia fuera, inclínela hacia arriba por la parte frontal (**ver dibujo D21**) y tire hacia atrás. Así, quedaran ambas partes separadas. Deberá prever un apoyo que soporte el peso del aparato al extraerlo.

Debe también tener en cuenta la colocación de llaves de corte para independizar el insertable de la instalación hidráulica y poder facilitar la desinstalación del mismo en caso necesario. El instalador debe realizar la conexión hidráulica del insertable con la instalación a través de las conexiones existentes en la base fija del insertable. Para poder deslizar sobre las guías el insertable, Bronpi Calefacción ha realizado la conexión hidráulica desde la base fija hasta el insertable con tubería flexible.

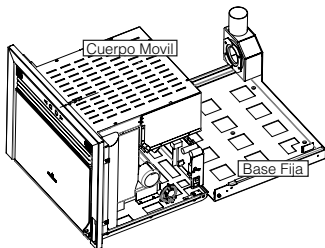

D19

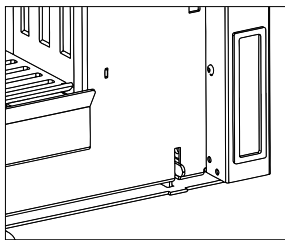

D20

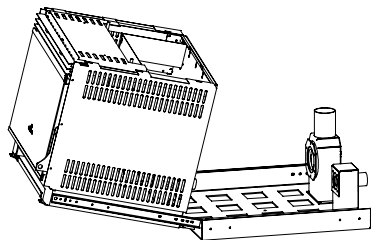

D21

6 INSTALACIÓN HIDRÁULICA

La serie "hydro" de Bronpi ha sido diseñada para instalaciones con vaso de expansión cerrado, en las que el agua contenida no comunica directa o indirectamente con la atmósfera. En general, la instalación de vaso de expansión cerrado cuenta con un vaso cerrado precargado con membrana impermeable al paso de los gases.

• VÁLVULAS DE SEGURIDAD

La termoestufa o insertable están equipados con una válvula de seguridad tarada a 3 bares para actuar sobre eventuales aumentos de presión en la instalación.

El caudal de descarga de la válvula de seguridad debe permitir la descarga de una cantidad de vapor no inferior a **Q/0,58 [Kg/h]**, donde Q es la potencia útil cedida al agua del generador expresada en kilovatios.

El instalador debe controlar que la presión máxima existente en cada punto de la instalación no supere la presión máxima de trabajo de cada componente.

La válvula de seguridad está ubicada en la parte más alta de la termoestufa, al lado de la tubería de salida. La tubería de descarga de la válvula de seguridad se debe realizar de modo que no impida su funcionamiento regular y que no provoque daños a las personas; la descarga debe desembocar en las cercanías de la válvula de seguridad y debe ser accesible y visible.

• VASO DE EXPANSIÓN CERRADO

Igualmente, la termoestufa o insertable están equipados con un vaso de expansión cerrado de 6 litros precargado a 1.5 bares.

La presión máxima de ejercicio del vaso es inferior a la presión de calibrado de la válvula de seguridad. El instalador deberá prever la capacidad del vaso de expansión evaluando la capacidad total de la instalación y colocando otro vaso adicional al suministrado en caso de que sea necesario.

Los vasos de expansión cerrados deben ser conformes a las disposiciones en materia de diseño, fabricación, evaluación de conformidad y utilización para los equipos de presión.

En caso de más generadores de calor (calderas de otros combustibles o termochimeneas de leña) que alimentan una misma instalación o un mismo circuito secundario es obligatorio que cada generador de calor esté conectado directamente a un vaso de expansión de la instalación, totalmente dimensionado para el volumen total de agua contenida en la misma instalación y en el mismo circuito independiente.

• CONTROLES DURANTE EL PRIMER ENCENDIDO

Antes de conectar la termoestufa o insertable hydro realice:

- Un lavado cuidadoso de todas las tuberías de la instalación para eliminar los posibles residuos que podrían comprometer el buen funcionamiento de algún componente de la instalación (bombas, válvulas, etc.).
- Un control para comprobar el tiro adecuado de la salida de humos, la ausencia de estrangulamientos y que en el conducto de salida de humos no existan descargas de otros equipos.
- Realice también el correcto purgado de la instalación.

• CARACTERÍSTICAS DEL AGUA DE ALIMENTACIÓN

Las características químico-físicas del agua de la instalación son muy importantes para el buen funcionamiento y la duración de la termoestufa o insertable.

Entre los inconvenientes causados por la mala calidad del agua de alimentación el más frecuente es la incrustación en las superficies de intercambio térmico.

Es conocido que las incrustaciones calcáreas a causa de su baja conductividad térmica reducen considerablemente el intercambio térmico, incluso en presencia de pocos milímetros, determinando daños algunos calentamientos localizados. Se recomienda fuertemente realizar un tratamiento del agua en los siguientes casos:

- Elevada dureza del agua (superior a los 60 mg/l "agua levemente dura").
- Instalaciones muy extensas.
- Lienados sucesivos debidos a trabajos de mantenimiento de la instalación o producidos por pérdidas.

Para el tratamiento de las aguas de alimentación de las instalaciones térmicas se recomienda dirigirse siempre a instalador autorizado.

• LLENADO DE LA INSTALACIÓN

Una vez realizadas las conexiones hidráulicas se puede conectar la instalación.

Abra todas las válvulas de purga de aire de los radiadores, de la termoestufa o insertable y de la instalación.

!!!ATENCIÓN!!! La termoestufa o insertable dispone de un purgador automático. Asegúrese de colocar dispositivos de purga en los lugares más altos de la instalación ya que éste puede resultar insuficiente. No olvide también purgar la bomba circuladora.

Abra gradualmente el grifo de carga asegurándose de que las válvulas de salida del aire funcionen regularmente. Mediante el uso del manómetro controle que la instalación esté bajo presión. En caso de instalación con vaso cerrado es necesario alcanzar una presión de alrededor de (1,1-1,4 bar). Cierre el grifo de carga y purgue nuevamente el aire de la termoestufa o insertable mediante la válvula de purga.

• ESQUEMAS HIDRÁULICOS

A continuación mostramos una serie de esquemas **representativos** de diferentes conexiones hidráulicas. Estos esquemas no excluyen la obligatoriedad y/o necesidad por parte del instalador de proceder a la instalación de diferentes componentes no mostrados (manguitos antielectrolíticos, vasos de expansión, bombas de circulación, válvulas anticondensados, sistemas de tratamiento de agua, purgadores, válvulas mezcladoras, llaves, etc.) que aporten fiabilidad, durabilidad y comodidad tanto a la instalación como a la termoestufa o insertable hydro. Bronpi Calefacción únicamente garantiza un funcionamiento óptimo de su producto cuando la instalación se realice con un depósito de acumulación (depósito de inercia), siendo responsabilidad del instalador la utilización o no del mismo.

- Termoestufa + Circuito de Radiadores / Circuito de Suelo Radiant

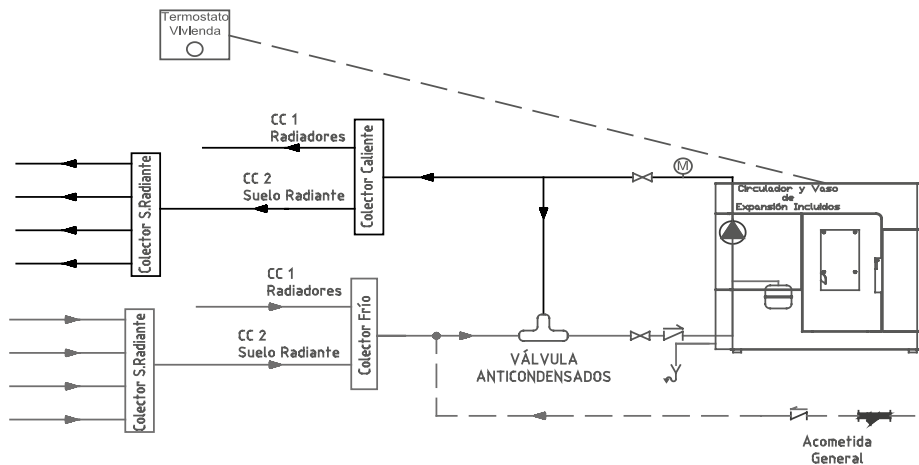

- Termoestufa + Depósito de ACS + Circuito de Radiadores / Circuito de Suelo Radiante

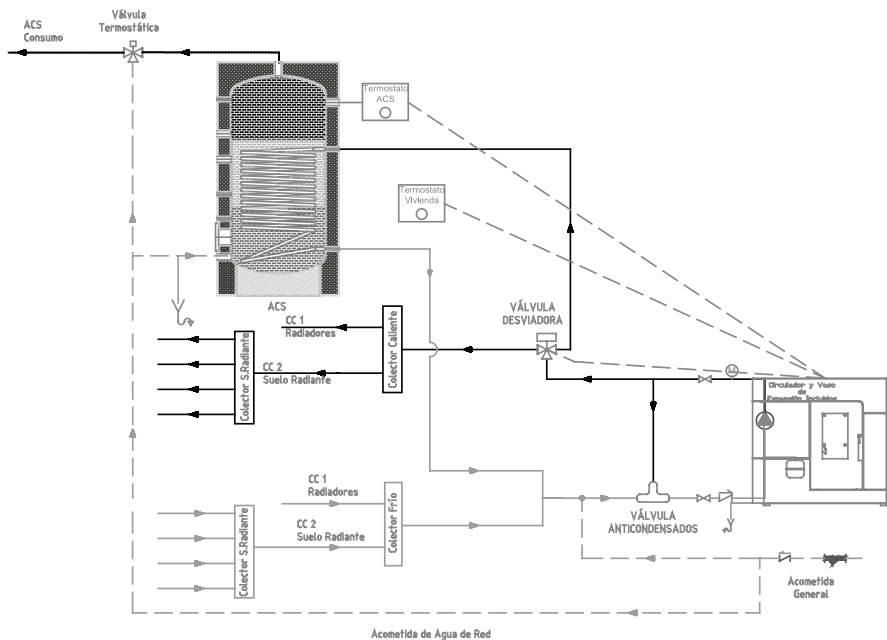

- Termoestufa + Depósito de Inercia + Circuito de Radiadores / Circuito de Suelo Radiante

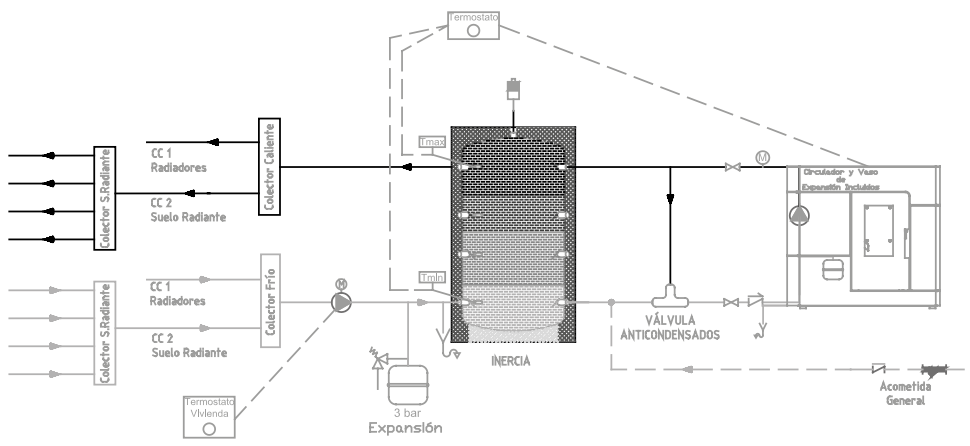

- Termoestufa + Depósito de Inercia + Depósito de ACS + Circuito de Radiadores / Circuito de Suelo Radiante

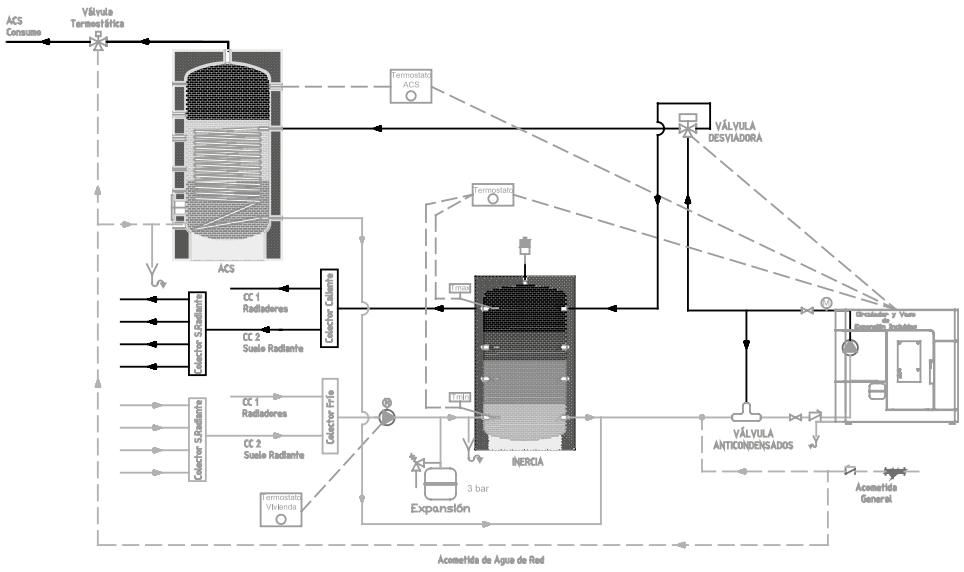

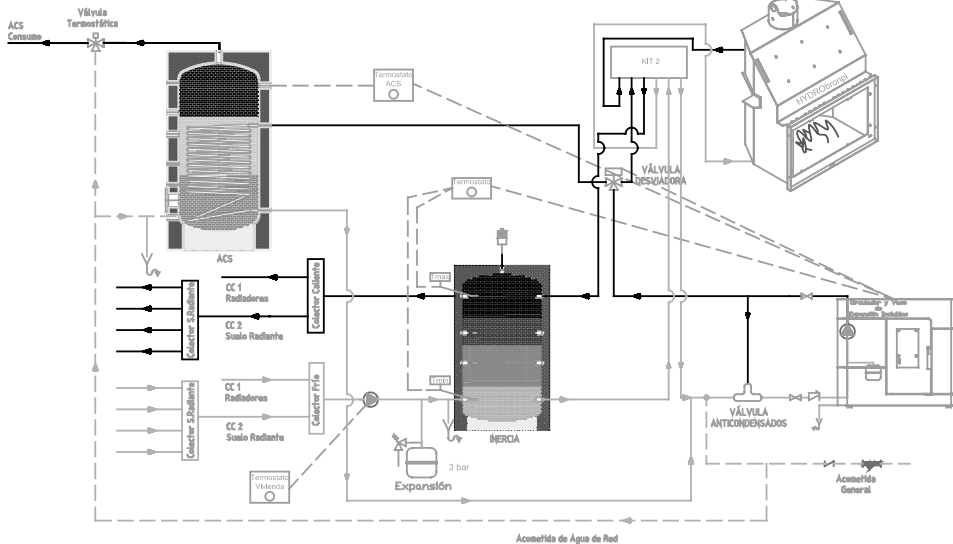

Es obligatorio, para la conformidad de la puesta en marcha del insertable o termostufa por parte del SAT, que la instalación posea una válvula de elevación de la temperatura de retorno del circuito hidráulico (válvula anticondensados) a fin de evitar la condensación en el interior de la cámara de combustión. Dicha válvula se puede adquirir en el mismo distribuidor Bronpi donde adquirió su insertable o termostufa.



(En caso de que el instalador decida proceder a realizar la instalación utilizando un depósito de inercia deberá conectar el termostato que regule dicho depósito en la salida de la caldera nombrada como "Termostato ambiente" o en su defecto modificar el parámetro en el Menú técnico M-10-4-13 y colocar 1, es decir en el caso de desear regir el funcionamiento en función de la temperatura del agua).

• **DEPÓSITO AGUA CALIENTE SANITARIA (ACS)**

En el caso de que a nuestro insertable o termostufa se le haya conectado un depósito interacumulador de ACS tendremos en consideración lo siguiente:

- Nuestra termostufa o insertable hydro puede regular, únicamente, un depósito interacumulador de ACS, no garantizando el buen funcionamiento de la misma en caso de sustituir este sistema por otros alternativos.
- Este depósito deberá haber sido dotado de un termostato que medirá la temperatura del interior de éste y que regulará la entrada de agua de intercambio en caso de que así sea necesario.
- En las épocas del año en las que el usuario crea innecesario el uso simultáneo de calefacción y ACS, requiriendo únicamente los servicios de nuestro insertable o termostufa para ACS, tendremos que dirigirnos a nuestro mando a distancia y hacer trabajar a nuestro equipo en modo "Verano". De esta manera, nuestra termostufa o insertable, únicamente entrará en funcionamiento cuando exista una demanda por parte del depósito.
- Siempre y cuando nuestro insertable o termostufa trabaje en modo "Invierno" debemos tener en cuenta que adquiere prioridad el calentamiento del depósito de ACS, cesando la transmisión al circuito de calefacción hasta el momento en que dicho sistema de ACS haya alcanzado el punto de demanda.



El instalador o SAT, durante la puesta en marcha de la termostufa o insertable y dentro del menú técnico (MENU 10), deberá elegir la potencia (1, 2, 3, 4 o 5) que el insertable o termostufa debe entregar bajo demanda de ACS, en función de la potencia del intercambiador del mismo, es decir, sea cual sea la potencia de trabajo en modo calefacción, bajo demanda de ACS, la termostufa o insertable trabajará en continuo a la potencia preseleccionada por el instalador o SAT y, una vez conseguida la temperatura de ACS, se pasará a la potencia de trabajo que corresponda en modo calefacción. A continuación mostraremos los mensajes que encontraremos cuando el sistema de calentamiento de ACS entre en funcionamiento (ver dibujo D22 y D23).

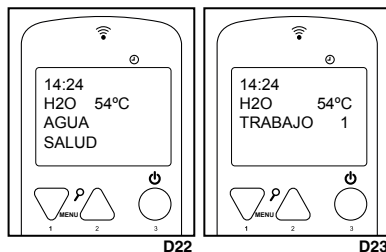

• CONEXIONES COMANDOS EXTERNOS

Tanto el insertable como las termoestufas, en su parte posterior, disponen de una serie de conectores para facilitar la conexión de diferentes controladores (ver dibujo D24).

- Termostato externo (ambiente).
- Termostato ACS (Agua Caliente Sanitaria).
- Válvula de 3 vías motorizada:
 - "P2" conexión del servomotor para servir al circuito de calefacción.
 - "P3" conexión del servomotor para servir al circuito de ACS.
 - "F" alimentación eléctrica (línea).

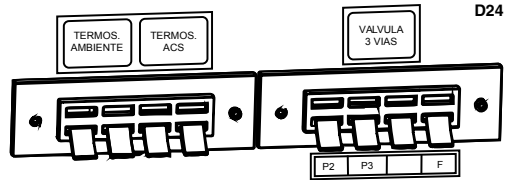

Para que su insertable o termoestufa obedezca la demanda de cualquier termostato externo, bien sea el de calefacción o el de ACS, el menú 5 "modo stand-by" debe estar en posición "on". Consultar capítulo 9.3.6.

Es importante que los termostatos que se conecten sean "libres de tensión", es decir, no pueden llevar voltaje alguno. De lo contrario, la placa electrónica y algunos componentes de la misma sufrirán daños irreversibles.

7 PUESTA EN MARCHA

El encendido de este tipo de aparatos es totalmente automático, por lo que no deben introducir en el quemador ningún tipo de material para el encendido del mismo.



Está prohibido el uso de todas las sustancias líquidas tales como, por ejemplo, alcohol, gasolina, petróleo y similares. El uso de dichas sustancias ocasionará la pérdida de la garantía.

Antes de encender la termoestufa o insertable se deben verificar los siguientes puntos:

- El cable de corriente debe estar conectado a la red eléctrica (230VAC) a un enchufe provisto de toma de tierra.
- El interruptor bipolar situado en la termoestufa o insertable, debe estar en la posición I.
- El depósito del pellet debe estar abastecido.
- La cámara de combustión debe estar completamente limpia.
- El quemador debe estar completamente limpio y colocado correctamente.
- La puerta de la cámara de combustión debe estar cerrada correctamente.

Durante el primer encendido podría ocurrir que la termoestufa o insertable haya finalizado el ciclo de encendido y no aparezca llama. Si esto sucede el insertable o termoestufa pasa automáticamente a estado de alarma. Esto se debe a que el alimentador del combustible se encuentra vacío y necesita un tiempo para llenarse. Para solucionar este problema vuelva a encender de nuevo el insertable o termoestufa (teniendo en cuenta los puntos antes descritos) hasta que aparezca llama.

La termoestufa o insertable deberá someterse a distintos ciclos de puesta en marcha para que todos los materiales y la pintura puedan completar las distintas sollicitaciones elásticas.

En particular, inicialmente se podrá notar la emisión de humos y olores típicos de los metales sometidos a gran sollicitación térmica y de la pintura todavía fresca. Dicha pintura, aunque en fase de fabricación se cuece a 80°C durante unos minutos, deberá superar, más veces y durante cierto tiempo, la temperatura de 200°C, antes de adherirse perfectamente a las superficies metálicas.

Por lo tanto, es importante adoptar estas pequeñas precauciones durante la fase de puesta en marcha:

1. Asegurarse de que esté garantizado un fuerte recambio de aire en el lugar donde está instalado el aparato.
2. Durante los primeros encendidos mantener un régimen de trabajo a baja potencia y mantener la termoestufa encendida durante al menos 6-10 horas continuas.
3. Repetir esta operación como mínimo 4-5 o más veces, según su disponibilidad.
4. Durante las primeras puestas en marcha, ningún objeto se debería apoyar sobre el aparato y, en particular, sobre las superficies lacadas. Las superficies lacadas no se deben tocar durante el calentamiento.

7.1 SINTONIZACIÓN DEL MANDO A DISTANCIA Y RECEPTOR

Su aparato dispone de un mando a distancia y un receptor. Si ambos no están sintonizados, aparecerá en el mando el siguiente mensaje: "CERCA CAMPO" (ver dibujo D25).

Para sintonizar ambos dispositivos debe realizar los siguientes pasos:

- Debe apagar el interruptor general de corriente del aparato (dibujo D26).
- Presione simultáneamente las teclas "1" y "2" del mando hasta que aparezca en la pantalla "SEGLI UNITA" (ver dibujo D27).
- Seleccione el canal de radiofrecuencia que prefiera: 0, 1, 2, 3, 4, 5, 6 ó 7. Con las teclas 1 o 2.
- Vuelva a encender el interruptor general de corriente del aparato.
- Por último, pulse el botón rojo nº3 del mando hasta que ambos dispositivos se encuentren.
- Una vez sintonizados, aparecerá en la pantalla el estado inicial (ver dibujo D28).

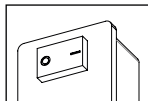

D26



D27

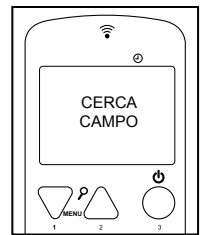

D25

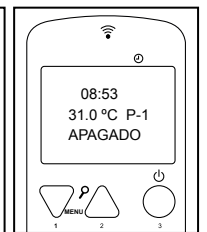

D28

8 MANTENIMIENTO Y CUIDADO

Las operaciones de mantenimiento garantizan que el producto funcione correctamente durante largo tiempo. Si no se realizan estas operaciones la seguridad del producto puede verse afectada.

8.1 LIMPIEZA DEL QUEMADOR

La limpieza del quemador se debe efectuar a diario (ver dibujo D29).

- Extraer el quemador y limpiar los orificios con ayuda del atizador que se suministra junto con la termoestufa o insertable.
- Aspirar la ceniza depositada en el alojamiento del brasero. Puede adquirir un aspirador Bronpi, en el mismo distribuidor Bronpi donde compró su estufa.

8.2 USO DE LOS RASCADORES (EN LOS MODELOS QUE LOS INCORPOREN)

La limpieza de la cámara de humos permite garantizar que el rendimiento sea constante durante largo tiempo. Este tipo de mantenimiento se debe efectuar al menos una vez al día. Para llevarlo a cabo basta con utilizar los correspondientes rascadores que se encuentran en la parte superior de la termoestufa, realizando un movimiento de abajo hacia arriba y viceversa repetidamente. Para que pueda realizar el movimiento con suavidad deberá accionar los dos rascadores a la vez (ver dibujo D30).

8.3 LIMPIEZA DEL CAJÓN DE CENIZAS

El cajón de cenizas se debe vaciar cuando sea necesario. La termoestufa o insertable no debe ponerse en funcionamiento sin el cajón de cenizas en su interior (ver dibujo D31 y D32).

8.4 JUNTAS DE LA PUERTA DE LA CÁMARA DE COMBUSTIÓN Y FIBRA DEL CRISTAL

Las juntas de la puerta y la fibra del cristal, garantizan la hermeticidad de la termoestufa e insertable y, por consiguiente, el buen funcionamiento de la misma (ver dibujo D33).

Es necesario controlar periódicamente si están desgastadas o dañadas puesto que, en ese caso, se deberán sustituir inmediatamente. Puede adquirir cordón cerámico y fibra autoadhesiva, en el mismo distribuidor Bronpi donde compró su termoestufa o insertable.

Estas operaciones deberían ser efectuadas por un técnico autorizado.

Para el correcto funcionamiento de la termoestufa o insertable, un servicio técnico autorizado debe proceder a su mantenimiento al menos una vez al año.

8.5 LIMPIEZA DEL CONDUCTO DE HUMOS

Cuando el pellet se quema, lentamente se producen alquitranes y otros vapores orgánicos que, en combinación con la humedad ambiente, forman la creosota (hollín). Una excesiva acumulación de hollín puede causar problemas en la descarga de humos e incluso el incendio del propio conducto de humos.

La limpieza se tiene que realizar exclusivamente cuando el aparato esté frío. De esta operación debería encargarse un deshollinador que, al mismo tiempo, puede realizar una inspección (es conveniente anotar fecha de cada limpieza y realizar un registro de las mismas).

8.6 LIMPIEZA DEL CRISTAL

IMPORTANTE:

La limpieza del cristal se tiene que realizar única y exclusivamente con el aparato frío para evitar una posible explosión del mismo. Para la limpieza se deben utilizar productos específicos. Puede adquirir limpiacristales vitrocerámico Bronpi en el mismo distribuidor Bronpi donde compró su termoestufa o insertable (ver dibujo D34).

ROTURA DE CRISTALES. Los cristales, debido a que son vitrocerámicos, resisten hasta un salto térmico de 750°C, por lo que no están sujetos a choques térmicos. Su rotura sólo la puede causar los choques mecánicos (choques o cierre violento de la puerta, etc.). Por lo tanto, su sustitución no está incluida en la garantía.

8.7 LIMPIEZA EXTERIOR

No limpiar la superficie exterior de la termoestufa o insertable con agua o productos abrasivos ya que podría deteriorarse. Pasar un plumero o un paño ligeramente humedecido.

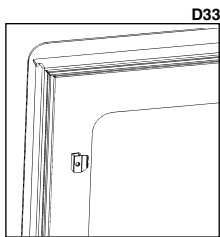
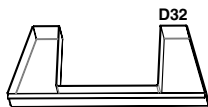
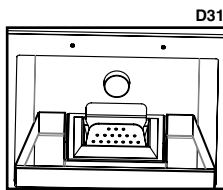
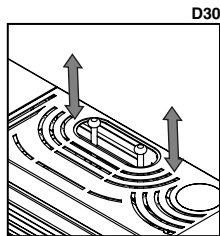
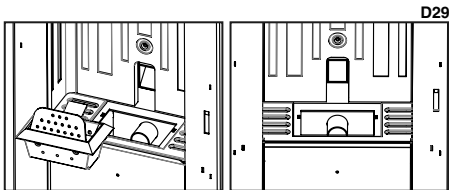

8.8 LIMPIEZA DE REGISTROS



Para mantener la vigencia del periodo de garantía, es obligatorio que la limpieza de registros sea efectuada por un técnico autorizado por Bronpi Calefacción, quien dejará constancia por escrito de la intervención efectuada.

Se trata de limpiar los registros de cenizas de la termoestufa o insertable así como la zona de paso de los humos.

En primer lugar deberá limpiar completamente el interior de la cámara de combustión, desincrustando el hollín adherido a las paredes, pues éste dificulta el intercambio térmico y frote con un cepillo de acero las superficies con suciedad acumulada (ver dibujo D35).

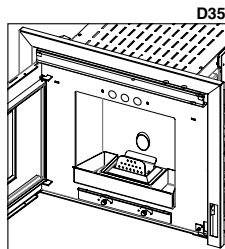

En los modelos Clara Hydro y Cleo Hydro, también es necesario limpiar la cámara de los intercambiadores de calor, pues el hollín que se acumula en la parte superior dificulta la correcta circulación de los humos. Para acceder a esta zona deberá retirar el techo de la termoestufa y, posteriormente, realizar las siguientes operaciones:

- Desatornillar los tornillos que hay en la tapa existente en la parte superior de la termoestufa para acceder al registro. **Dibujo D36.**
- Extraer la tapa de registro. **Dibujos D37 y D38.**
- Limpiar las cenizas depositadas en la parte superior. **Dibujo D39.**
- Volver a colocar las piezas y comprobar la hermeticidad del registro.

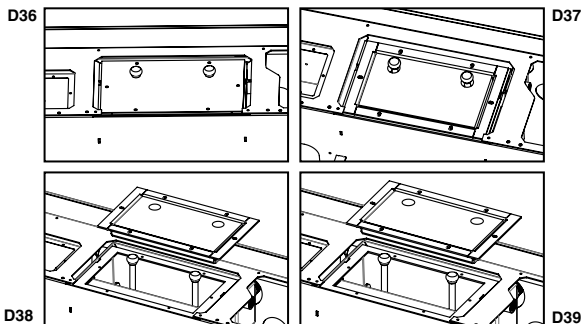

Una vez limpia la zona superior hay que proceder a la limpieza del registro de humos situado en la parte inferior de la termoestufa. Para ello deberá retirar la placa de la parte inferior (según el modelo dicha tapa se visualiza al abrir la puerta de la estufa), posteriormente, realizar las siguientes operaciones:

- Extraer la tapa de registro alojando los diferentes tornillos (ver dibujo D40).
- Limpiar las cenizas depositadas en el registro, desincrustando el hollín que se haya depositado
- Limpiar igualmente las palas y la carcasa del extractor. Retire el extractor si es necesario (ver dibujo D41).
- Volver a colocar las piezas.
- Comprobar la hermeticidad del registro.

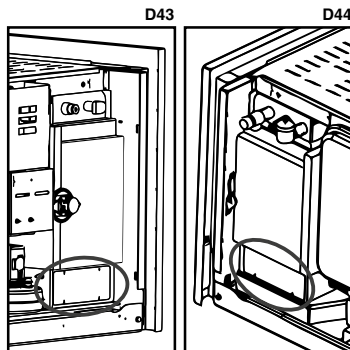
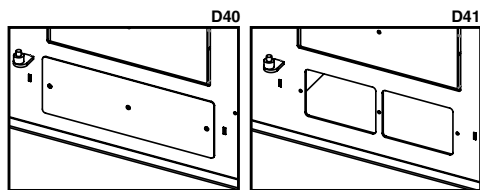

En el insertable modelo Alpes Hydro, se debe aspirar la ceniza depositada en la parte inferior del insertable. Para ello debemos retirar la tapa del registro situado en el frontal, justo en la parte inferior del mismo (este registro se visualiza al abrir la puerta del insertable). Si el uso del insertable es muy prolongado y/o el combustible utilizado deja mucha cantidad de ceniza, la limpieza de este registro debe realizarse con una frecuencia diaria. En caso contrario, la limpieza de este registro puede realizarse cada 3-4 días. Además del registro anterior, posee dos registros de limpieza. Su limpieza se debe realizar con carácter anual o cada 1200 horas de funcionamiento (lo primero que se alcance) y es importante realizarla para mantener vigente la garantía del producto. Debe ser realizado por un técnico especializado o SAT de la zona. Estos registros se encuentran en ambos laterales del insertable. Para su limpieza se debe extraer el insertable sobre sus guías correderas y realizar las siguientes operaciones:

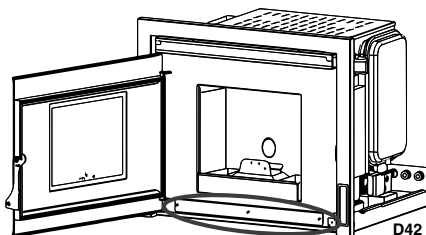

- Extraer la tapa de registro aflojando los diferentes tornillos.
- Limpiar las cenizas depositadas en el registro, desincrustando el hollín que se haya depositado
- Volver a colocar las piezas comprobando la hermeticidad del registro.

8.9 PAROS ESTACIONALES

Si la termoestufa o insertable no va a ser utilizada durante un tiempo prolongado es conveniente dejar el depósito del combustible completamente vacío, así como el tornillo sinfin para evitar el apelmazamiento del combustible y realizar la limpieza de la termoestufa o insertable y del conducto de humos, eliminando totalmente la ceniza y demás residuos, cerrar la puerta de la termoestufa o insertable. La operación de limpieza del conducto de humos es recomendable realizarla al menos una vez al año. Mientras tanto, controlar el efectivo estado de las juntas dado que, si no están perfectamente íntegras (es decir, que ya no se ajustan a la puerta), ¡no aseguran el correcto funcionamiento de la termoestufa o insertable! Por lo tanto, es necesario cambiarlas. En caso de humedad del ambiente donde está instalada el insertable o la termoestufa, colocar sales absorbentes dentro del aparato. Proteger con vaselina neutra las partes interiores si se quiere mantener sin alteraciones su aspecto estético en el tiempo.

8.10 REVISIÓN DE MANTENIMIENTO

Al menos una vez al año es conveniente revisar y limpiar los registros de cenizas existentes en la parte inferior y superior de la termoestufa o insertable. Su termoestufa o insertable dispone de un aviso de mantenimiento preventivo, establecido a las 1200 horas de funcionamiento, que le recordará la necesidad de realizar la limpieza de los registros de su aparato. Para llevar a cabo esta tarea deberá contactar con su instalador autorizado. Este mensaje no es una alarma sino un recordatorio o advertencia. Por tanto le permitirá hacer uso de su insertable o termoestufa de manera satisfactoria mientras se muestre este mensaje en el mando (**ver dibujo D45**).

Tenga en cuenta que su termoestufa o insertable puede precisar una limpieza antes de las 1200 horas establecidas o incluso después. Esto dependerá mucho de la calidad del combustible utilizado, de la instalación de humos realizada y de la correcta regulación del insertable o termoestufa adaptándola a su instalación. En la siguiente tabla (que también está adherida a su insertable o termoestufa en la tapa del depósito del combustible) usted puede comprobar la periodicidad de las tareas de mantenimientos y quién debe realizarla.



D45

TAREAS DE LIMPIEZA	Día	Semanal	Mensual	Annual	Técnico	Usuario
Retirar el quemador del compartimiento y liberar los orificios del mismo utilizando el atizador suministrado. Extraer la ceniza utilizando una aspiradora.	√					√
Aspirar la ceniza depositada en el compartimiento del quemador.	√					√
Accionar los raspadores realizando un movimiento de abajo hacia arriba varias veces. (**Sólo modelos que lo incorporen)	√					√
Vaciar el cajón cenicero o aspirar el alojamiento de las cenizas cuando sea necesario.		√				√
Aspirar el fondo del depósito del pellet siempre que sea necesario.		√				√
Limpiar el interior de la cámara de combustión aspirando las paredes con un aspirador adecuado.			√			√
Limpieza del motor de extracción de humos, cámara de combustión completa, depósito de pellet, sustitución completa de las juntas y nuevo siliconado donde sea necesario, conducto de humos, registros, etc.				√	√	
Revisión de todos los componentes electrónicos (placa electrónica, display...)				√	√	
Revisión de todos los componentes eléctricos (turbina tangencial, resistencia, motor extracción de humos, bomba circuladora...)				√	√	

9 FUNCIONAMIENTO DEL MANDO/DISPLAY

El mando muestra información sobre el funcionamiento de la termoestufa o insertable. Accediendo al menú se pueden obtener diferentes tipos de pantalla y ajustar la configuración disponible en función del nivel de acceso. Dependiendo del modo de funcionamiento, la visualización puede tomar diferentes significados dependiendo de la posición en la pantalla. En el **dibujo D46** aparece un ejemplo de la termoestufa o insertable apagado.

En el **dibujo D47** se describe la disposición de los mensajes en la fase de programación o configuración de los parámetros de funcionamiento. En particular:

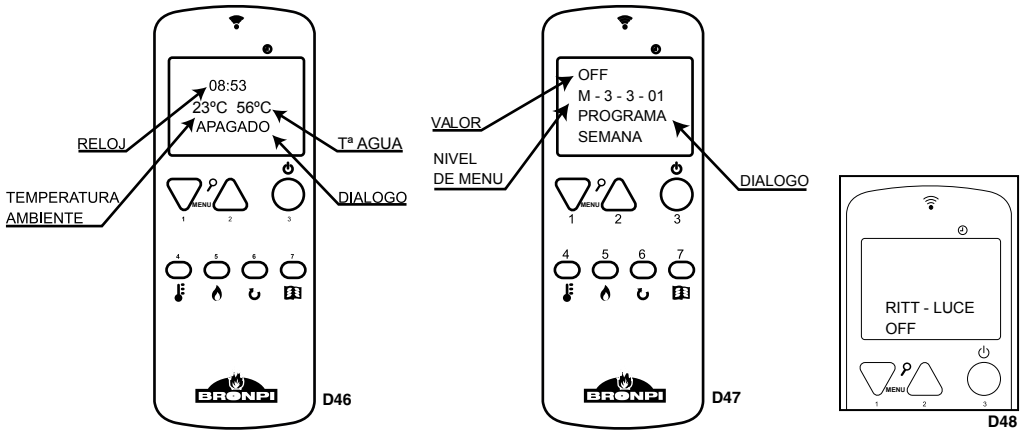

1. La zona de la pantalla "Valor" visualiza el valor que introducimos.
2. La zona de la pantalla "Nivel de Menú" visualiza el nivel de menú actual.

El mando a distancia dispone de luz interna con un temporizador que permite apagarse automáticamente. Para determinar el tiempo del temporizador, usted debe pulsar simultáneamente las teclas 1 y 7 y ajustar el tiempo que oscila de 0 a 9 segundos (**ver dibujo D48**).



9.1 FUNCIONES DE LAS TECLAS DEL DISPLAY

La utilización del display situado en la termoestufa o insertable hydro es recomendable únicamente en caso de que no sea factible en esos momentos la utilización del mando, bien porque este último carezca de batería, se encuentre alejado, etc.

-  El símbolo ubicado debajo del botón de encendido nos muestra, mediante una luz intermitente, si el mando está funcionando.
-  El símbolo situado por encima del botón número 2 nos indica, mediante un sistema de luz, si la termoestufa o insertable tiene algún tipo de problema.
-  La ranura situada entre los botones 1 y 2 sirve para conectar, si fuera preciso, el mando directamente con la termoestufa o insertable.

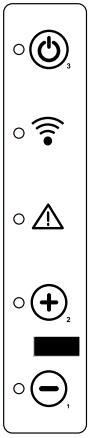

Tecla	Descripción	Descripción del Funcionamiento
1	Disminuye	Disminuye únicamente el valor de la potencia.
2	Aumenta	Incrementa únicamente el valor de la potencia.
3	ON/OFF	Pulsando durante 2 segundos enciende o apaga la termoestufa o insertable.
	Desbloqueo	Desbloquea la termoestufa o insertable y la lleva al estado de apagado.

9.2 FUNCIONES DE LAS TECLAS DEL MANDO

Tecla	Descripción	Modalidad	Descripción del Funcionamiento
1	Disminuye	PROGRAMACIÓN	Muestra diversos valores de la termoestufa en dicho momento.
		TRABAJO	Modifica/disminuye el valor del menú seleccionado.
2	Aumenta	PROGRAMACIÓN	Muestra diversos valores de la termoestufa en dicho momento.
		TRABAJO	Modifica/incrementa el valor del menú seleccionado.
3	ON/OFF Desbloqueo	TRABAJO	Pulsando durante 2 segundos enciende o apaga la termoestufa, según esté apagada o encendida respectivamente.
		BLOQUEO	Desbloquea la termoestufa y la lleva al estado de apagado.
		MENÚ/PROGRAMACIÓN	Retrocede al nivel de menú anterior y se almacenan los datos modificados.
4	Selección Temperatura	TRABAJO	Selecciona la opción de temperatura para que ésta pueda ser modificada mediante las teclas 1 y 2.
5	Selección Potencia	TRABAJO	Selecciona la opción de potencia para que ésta pueda ser modificada mediante las teclas 1 y 2.
6	-	PROGRAMA	Tecla inhabilitada para este modelo de termoestufa o insertable.
7	Menú	MENÚ	Pasa a la siguiente opción de menú.
		PROGRAMACIÓN	Pasa a la opción de submenú siguiente.

9.3 OPCIÓN MENÚ

Pulsando la tecla nº 7 del mando a distancia podemos acceder al MENÚ. Este se divide en varios apartados y niveles que permiten el acceso a la configuración y la programación de la termoestufa o insertable. El acceso a la programación técnica de la termoestufa o insertable, está protegido con una clave. Estos parámetros sólo se deben modificar por un servicio técnico autorizado. (Los cambios de dichos parámetros pueden ocasionar el mal funcionamiento de la termoestufa o insertable y la pérdida de la garantía de la misma).

9.3.1 MENÚ DE USUARIO

La siguiente tabla describe brevemente la estructura del menú de su termoestufa o insertable. En la tabla adjunta se especifican las opciones disponibles para el usuario.

Menú	Submenú
01 - Elegir estación	Invierno / Verano
02 - Ajustes reloj	
	01- Día
	02- Hora
	03- Minuto
	04- Día
	05- Mes
	06- Año
03 -Ajuste programa	** Consulta capítulo 10.3.3
04 - Selección lenguaje	
	01- Español
	02- Portugués
	03- Italiano
	04- Francés
	05- Inglés
	06- Catalán
05- Modo Stand-by	On/off
06- Modo sonoro	On/off
07- Carga inicial	set
08- Elegir sonda	
	Sonda interna
	Sonda Cont. Remoto
09- Estado estufa	Proporciona información del estado de la termoestufa o insertable

9.3.2 MENÚ 1. MODO VERANO / INVIERNO



Este menú tiene dos opciones: "VERANO" e "INVIERNO".

En el caso de elegir el modo "Invierno" tendremos en cuenta que el funcionamiento del insertable o termoestufa nos permitirá utilizar el sistema de calefacción simultáneamente con el sistema de calentamiento de ACS (Agua Caliente Sanitaria). Se dará siempre prioridad a este último, y tiene que haberse instalado directamente a cualquiera de nuestras termoestufas o insertable. En el supuesto de que únicamente tengamos conectada el equipo con un circuito de calefacción, el insertable hydro o termoestufa trabaja de la misma forma y regulará su funcionamiento únicamente con los valores que deseemos en éste. El uso de este modo de trabajo es aconsejable durante los periodos más fríos. En el caso de haber elegido el modo "Verano" debemos saber que su correcto funcionamiento está únicamente garantizado cuando se haya instalado un sistema de calentamiento de ACS, ya que se considera que en la época de verano no es necesario el uso de sistemas de calefacción y, por lo tanto, la encontraremos en funcionamiento únicamente cuando exista demanda de agua caliente sanitaria. Cuando nuestra instalación carezca del sistema de ACS es aconsejable elegir el modo "Invierno". **Ver dibujo D49.**



D49

9.3.3 MENÚ 2. RELOJ

Establece la hora y la fecha. Para ello hay que pasar por los diferentes submenús e introducir los datos, modificando los valores con las teclas 1 y 2. La tarjeta está equipada con batería de litio que le permite la autonomía del reloj interno de 3 / 5 años (**ver dibujo D50**)

9.3.4 MENÚ 3. AJUSTE PROGRAMA (PROGRAMACIÓN HORARIA DE LA TERMOESTUFA O INSERTABLE)

NOTA IMPORTANTE: Antes de proceder a la configuración de la programación de su termoestufa o insertable, compruebe que la fecha y hora de su estufa son correctas. En caso contrario, la programación elegida se habilitará en función de la hora y fecha fijada, pudiendo así no satisfacer sus necesidades.

La siguiente tabla describe brevemente la estructura del menú de programación de la termoestufa o insertable, donde se detallan las diferentes opciones disponibles:

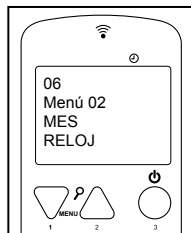

D50

Menú	Submenú 1	Submenú 2	Valor
03 -Ajuste programa			
	1- Habilita crono		
		01- Habilita crono	On/Off
	2- Programa diario		
		01- Prog. diario	On/Off
		02- Start 1 Día	Hora
		03- Stop 1 Día	Hora
		04- Start 2 Día	Hora
		05- Stop 2 Día	Hora
	3- Programa semanal		
		01- Prog. Semanal	On/Off
		02- Start Prog. 1	Hora
		03- Stop Prog. 1	Hora
		04- Lunes Prog. 1	On/Off
		05- Martes Prog. 1	On/Off
		06- Miércoles Prog. 1	On/Off
		07- Jueves Prog. 1	On/Off
		08- Viernes Prog. 1	On/Off
		09- Sábado Prog. 1	On/Off
		10- Domingo Prog. 1	On/Off
		11- Start Prog. 2	Hora
		12- Stop Prog. 2	Hora
		13- Lunes Prog. 2	On/Off
		14- Martes Prog. 2	On/Off
		15- Miércoles Prog. 2	On/Off
		16- Jueves Prog. 2	On/Off
		17- Viernes Prog. 2	On/Off
		18- Sábado Prog. 2	On/Off
		19- Domingo Prog. 2	On/Off
		20- Start Prog. 3	Hora
		21- Stop Prog. 3	Hora
		22- Lunes Prog. 3	On/Off
		23- Martes Prog. 3	On/Off
		24- Miércoles Prog. 3	On/Off
		25- Jueves Prog. 3	On/Off
		26- Viernes Prog. 3	On/Off
		27- Sábado Prog. 3	On/Off
		28- Domingo Prog. 3	On/Off
		29- Start Prog. 4	Hora
		30- Stop Prog. 4	Hora
		31- Lunes Prog. 4	On/Off
		32- Martes Prog. 4	On/Off
		33- Miércoles Prog. 4	On/Off
		34- Jueves Prog. 4	On/Off
		35- Viernes Prog. 4	On/Off
		36- Sábado Prog. 4	On/Off
		37- Domingo Prog. 4	On/Off
	04- Prog. Fin de sem.		
		01- Prog. Fin de sem	On/Off
		02- Start 1	Hora
		03- Stop 1	Hora
		04- Start 2	Hora
		05- Stop 2	Hora

Para programar nuestra termoestufa o insertable, debemos acceder al menú de programación pulsando una única vez la tecla nº 7 y con las teclas nº 1 ó nº 2 nos desplazamos hasta el menú nº 3 "Ajuste programa" (**ver dibujo D51**).

Para acceder al menú de programación, confirmar esta opción volviendo a pulsar la tecla nº 7.

Para visualizar los diferentes submenús utilizar las teclas nº 1 y nº 2.

Submenú 03-01- Habilita crono

Para programar la estufa, es necesario acceder al submenú 3-1 "habilita crono" y pulsando la tecla nº 7 aparecerá por defecto la siguiente pantalla (**ver dibujo D52**).

Por defecto, en el margen superior izquierdo nos sale la palabra "off". Tecleando la tecla nº 1 ó nº 2, debemos cambiarlo a "on" para informar a la termoestufa o insertable de nuestra intención de programarla (**ver dibujo D53**).

A continuación, elegir la programación que queremos introducir: diaria, semanal o fin de semana. Para ello, seleccionar la programación, pulsando repetidas veces las teclas nº 1 y nº 2, hasta la opción elegida.

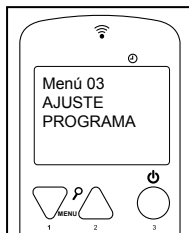

D51



D52

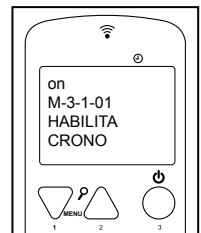

D53

Submenú 03-02- Programa diario

Para seleccionar el programa diario, nos debemos ubicar en la siguiente pantalla (ver dibujo D54).

Pulsando una vez la tecla nº 7, accedemos al submenú de programación diaria. Por defecto aparecerá la siguiente pantalla (ver dibujo D55).

A continuación, cambiar la opción "off" por "on" pulsando las teclas nº 1 ó nº 2 para confirmar la programación diaria.

En este momento, nos queda elegir los horarios en los que deseamos que la termoestufa o insertable permanezca encendida. Para ello disponemos de dos horas diferentes de inicio y dos horas de parada: START 1 y STOP 1, START 2 y STOP 2.

Por ejemplo:

Encendido a las 09:00 horas / apagado a las 14:30 horas

Encendido a las 20:30 horas / apagado a las 23:00 horas

Partiendo de la pantalla anterior, pulsar la tecla nº7 y nos aparecerá la siguiente imagen (ver dibujo D56).

Pulsando las teclas nº 1 y nº 2, modificamos el valor "off" y fijamos el inicio de la primera hora de comienzo (ver dibujo D57).

De igual forma procederemos para fijar la primera hora de parada (ver dibujo D58 y D59)

Si solo desea programa una única hora de inicio y de parada, la opción START 2 y STOP 2 debe indicar "off".

Si desea establecer un segundo horario de encendido y apagado, deberá introducir los valores de la segunda hora de inicio y de parada de la misma forma a lo explicado anteriormente. De esta manera habremos configurado la programación diaria de la termoestufa o insertable con dos horas de inicio y dos horas de parada.

También es posible programar una hora de inicio automático y apagado manual (ó viceversa).

Ejemplo: START 1: 08:00 horas y STOP 1: "off"

ó
START 1: "off" y STOP 1: 22:00 horas.

Submenú 03-03- Programa Semanal

NOTA. Realizar una programación cuidadosa para evitar la superposición de horas de funcionamiento y/o inactivar el mismo día en diferentes programas.

Si lo que tratamos es de hacer una programación semanal, existen 4 programas diferentes que podemos configurar, pudiendo asignar a cada uno una hora de inicio y una hora de parada. Posteriormente, para cada día de la semana habrá que asignar o no cada uno de estos 4 programas según nuestras necesidades.

Para su activación hay que partir de la siguiente pantalla (ver dibujo D60).

Pulsando una sola vez la tecla nº 7, accedemos al submenú de programación semanal. Por defecto aparecerá la siguiente pantalla (ver dibujo D61).

Debemos de cambiar la opción "off" a "on" pulsando las teclas nº 1 ó nº 2. Con ello confirmamos a la máquina que la programación semanal ha sido elegida.

Nos queda pues elegir los horarios. Para ello disponemos de cuatro horas diferentes de inicio y cuatro horas de parada (ver dibujo D62 y D63).

- PROGRAMA 1: START 1 y STOP 1
- PROGRAMA 2: START 2 y STOP 2
- PROGRAMA 3: START 3 y STOP 3
- PROGRAMA 4: START 4 y STOP 4.

Y, posteriormente, elegir la activación o desactivación de cada programa según el día de la semana. Por ejemplo (ver dibujo D64)

Programa 1: lunes (on), martes (on), miércoles (off), jueves (off), viernes (on), sábado (on) y domingo (off).

Programa 2: lunes (off), martes (off), miércoles (on), jueves (off), viernes (off), sábado (on) y domingo (on).

Programa 3: lunes (off), martes (on), miércoles (on), jueves (on), viernes (on), sábado (on) y domingo (off).

Programa 4: lunes (on), martes (on), miércoles (off), jueves (off), viernes (on), sábado (off) y domingo (on).

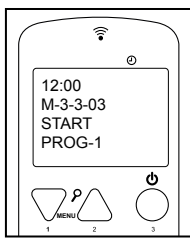
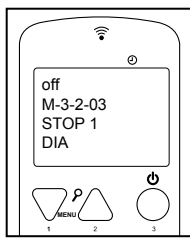
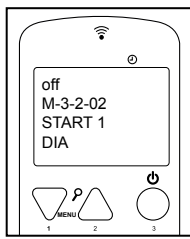

Gracias a este tipo de programación podremos combinar 4 horarios diferentes a lo largo de todos los días de la semana que deseemos, siempre prestando atención en no superponer el horario de los mismos.

Submenú 03-04- Programa Fin de Semana

Al igual que ocurre con el programa diario, esta programación dispone de dos horas de inicio y dos horas de parada independientes, con la salvedad de que sólo se aplica el sábado y el domingo. Para acceder a su configuración hay que partir de la pantalla siguiente (ver dibujo D65).

Debemos confirmar que queremos acceder a este programa, pulsando la tecla nº 7, y nos debe aparecer la siguiente pantalla: (ver dibujo D66)

Modificamos el valor "off" y seleccionamos "on". Finalmente, introducimos las horas de inicio y parada hasta completar la programación deseada.

Al igual que ocurre en el programa diario, si necesitásemos programar sólo una hora de inicio y de parada, la opción START 2 y STOP 2 deben indicar "off".

También es posible programar una hora de inicio automático y apagado manual (ó viceversa).

Ejemplo: START 1: 08:00 horas y STOP 1: "off"

ó
START 1: "off" y STOP 1: 22:00 horas.

9.3.5 MENÚ 4. SELECCIÓN DE LENGUAJE

Permite seleccionar el idioma de dialogo entre los disponibles. Para acceder a este menú tiene que confirmar con la tecla nº 7 y posteriormente con las teclas nº 1 y nº 2, seleccionar el idioma elegido entre los disponibles: español, portugués, italiano, francés, inglés y catalán (ver dibujo D67).

9.3.6 MENÚ 5. MODO STAND-BY

Activando el "Modo Espera", es decir, activando el modo espera "on" (ver dibujo D68), la termoestufa o insertable hydro se apaga cuando alcanza la temperatura de consigna (bien sea la temperatura de ambiente o del agua) que hemos introducido en el display más un diferencial de 2°C. Cuando la temperatura desciende por debajo de la temperatura de consigna menos dicho diferencial de 2°C, ésta vuelve a realizar un ciclo de encendido automáticamente. Es decir, si usted selecciona que la temperatura de ambiente sea por ejemplo 22°C, la termoestufa o insertable se apagará cuando la temperatura del ambiente sea de 24° y se volverá a encender de manera automática cuando la temperatura del ambiente baje a 20°C, independientemente de que no se haya alcanzado la temperatura de consigna del agua impuesta.

En caso de permanecer desactivada esta función (y por defecto se encuentra desactivada) cuando la termoestufa alcance cualquiera de las dos temperaturas de consigna (la que primero alcance) permanecerá siempre en modo "trabajo modulación", pudiéndose sobrepasar el valor de la temperatura de consigna establecida.

9.3.7 MENÚ 6. MODO SONORO

Activando esta modalidad la termoestufa o insertable emitirá un sonido cuando el sistema detecte una anomalía y se ponga en estado de alarma. Para acceder a este menú tiene que confirmar con la tecla nº 7 y, posteriormente, con las teclas nº 1 ó nº 2, seleccionar "on" (ver dibujo D69).

9.3.8 MENÚ 7. CARGA INICIAL

En el caso de que la termoestufa o insertable, durante su funcionamiento se quede sin combustible, para evitar una anomalía en el próximo encendido, es posible con la termoestufa apagada y fría efectuar una precarga de pellet durante un tiempo máximo de 90 segundos, para cargar el sinfin. Para iniciar la carga pulse la tecla nº 2 y para interrumpirla pulse la tecla 3. (ver dibujo D70).



Es muy importante que cuando realice el encendido de la termoestufa o insertable el quemador se encuentre completamente limpio. Por tanto, cuando termine de realizar la carga inicial, deberá vaciar el combustible existente en el quemador para que el encendido de la estufa se realice de forma correcta.

9.3.9 MENÚ 8. ELEGIR SONDA

Nos permite elegir la sonda con la que controlaremos el funcionamiento de la termoestufa o insertable, entre la ubicada en el aparato y la situada en el mando de control (telecomando). Es aconsejable elegir la opción de "Sonda Interna (Sonda de la termoestufa o insertable)" para que, de este modo, la temperatura que rija el funcionamiento de la termoestufa o insertable sea la de la estancia en la que ésta está situada, y no la temperatura a la que se encuentre la estancia en la cual ubiquemos el mando. Ver dibujo D71.

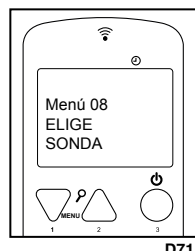
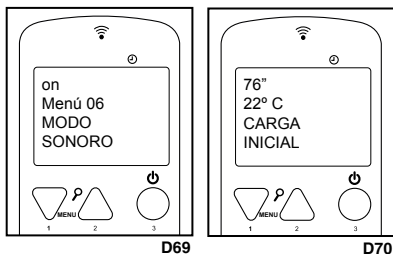
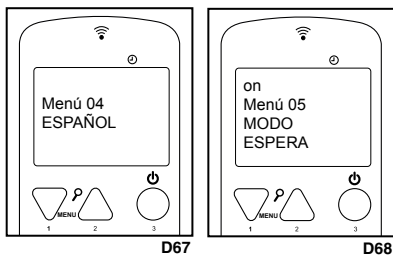
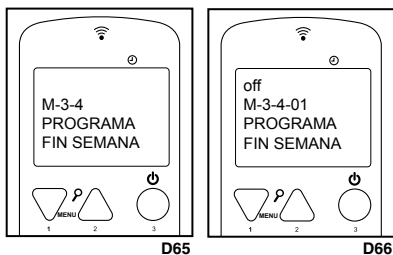

9.3.10 MENÚ 9. ESTADO DE LA ESTUFA

Accediendo a este menú se visualiza el estado actual de la termoestufa o insertable informando del estado de los dispositivos que están conectados. Por tanto, se obtiene una información de carácter técnico que está a disponibilidad del usuario. De forma automática se visualizan las siguientes pantallas (ver dibujo D72, D73 y D74).

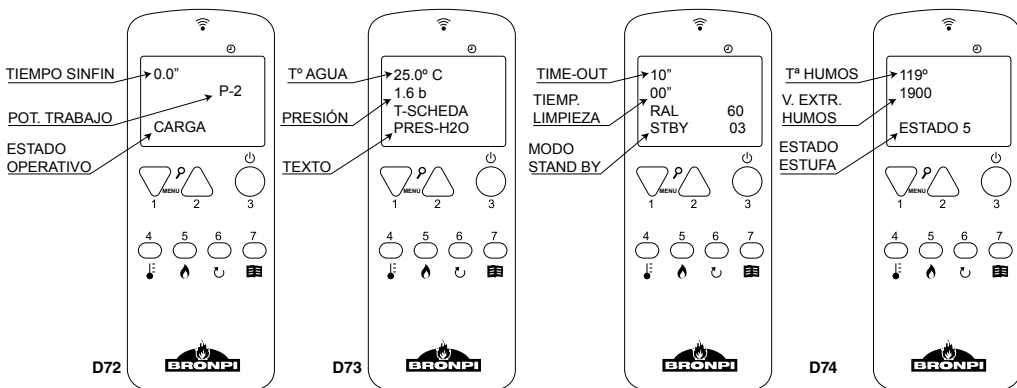

9.4 MODALIDAD USUARIO

A continuación se describe el funcionamiento normal del display instalado en el insertable o termoestufa con referencia a las funciones disponibles. Antes del encendido el display del insertable o termoestufa se encuentra según se indica en el dibujo D75. Donde se visualiza el estado de "apagado", la temperatura de la estancia, la temperatura del agua y la hora actual.

9.4.1 ENCENDIDO DE LA TERMOESTUFA O INSERTABLE

Para encender la termoestufa o insertable bastará con pulsar la tecla 3 durante unos segundos. La presencia de encendido aparecerá en el display como se muestra en el dibujo D76.

La duración máxima de la fase de encendido es de 25 minutos. Si transcurrido este tiempo no ha aparecido llama visible, automáticamente la termoestufa o insertable entrará en estado de alarma y en el display aparecerá la alarma "Fallo de Encendido".

9.4.2 TERMOESTUFA O INSERTABLE EN FUNCIONAMIENTO

Una vez alcanzada la temperatura de humos configurada, la termoestufa o insertable se considera en funcionamiento pasando, en primer lugar, al estado "Fuego Presente", que durará escasos minutos antes de finalizar la fase de encendido. Finalizada correctamente la fase de encendido de la termoestufa o insertable, entra en modo "Trabajo" que representa el modo normal de funcionamiento (ver dibujo D77).

El display muestra la temperatura ambiente de la estancia y la temperatura alcanzada por el agua del circuito.

9.4.3 CAMBIO DE LA TEMPERATURA AMBIENTE DE CONSIGNA

Para modificar la temperatura ambiente de consigna, basta con pulsar en primer lugar la tecla nº 4, y posteriormente las teclas 1 y 2 para aumentar o disminuir respectivamente el valor e imponer el deseado (ver dibujo D78).

En el caso de que se desee que la termoestufa o insertable sea controlada por un termostato externo, debe contactar con el servicio técnico autorizado por Bronpi Calefacción S.L. pues hay que imponer en la parametrización de la termoestufa o insertable (menú técnico) la activación de dicho termostato externo. Posteriormente, bastará con conectar el termostato ambiente (libre de tensión) a los conectores ubicados en la parte trasera de la termoestufa o insertable (ver dibujo D79). Puede adquirir el termostato externo Bronpi en el mismo distribuidor Bronpi donde compró su termoestufa.

Recuerde que para que su termoestufa o insertable se encienda y apague bajo demanda del termostato externo, debe tener el menú "modo espera" activado (on). En caso contrario, modulará cuando alcance el valor de consigna del termostato externo o de la temperatura de agua (al que alcance primero).

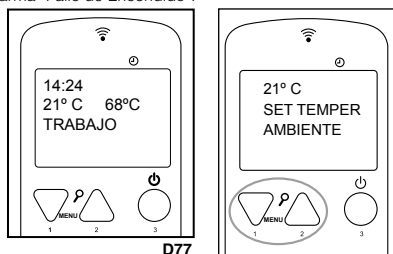
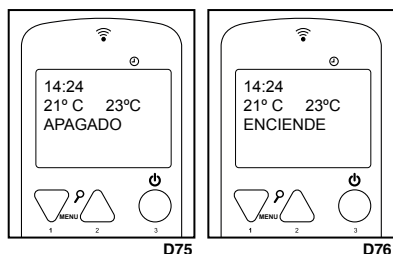

9.4.4 CAMBIO DE LA TEMPERATURA DE CONSIGNA DEL AGUA

Para modificar la temperatura del agua de consigna, basta con pulsar en primer lugar la tecla nº 6, y posteriormente las teclas 1 y 2 para aumentar o disminuir respectivamente el valor e imponer el deseado (ver dibujo D80).

9.4.5 LA TEMPERATURA AMBIENTE O DE AGUA ALCANZA LA TEMPERATURA FIJADA POR EL USUARIO

Cuando la temperatura ambiente alcanza el valor fijado por el usuario o la temperatura del agua alcanza el valor deseado, la termoestufa o insertable automáticamente pasa a funcionar a una potencia inferior a la impuesta, es decir, se modula en potencia. (Ver dibujo D81).

Recuerde que si está activada la modalidad "Modo Espera", cuando la temperatura ambiente alcance la temperatura fijada por el usuario más un incremento de 2 °C, la termoestufa o insertable se apaga automáticamente y se pone en espera hasta que la temperatura ambiente desciende por debajo de la temperatura fijada menos 2 °C. Una vez que ocurre esto, la termoestufa o insertable, vuelve a ponerse en marcha automáticamente.

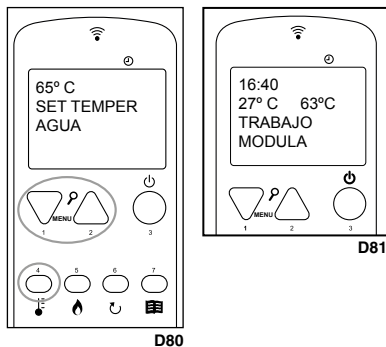

9.4.6 LIMPIEZA DEL QUEMADOR

Durante el funcionamiento normal de la termoestufa o insertable se producen limpiezas automáticas del quemador en intervalos de varios minutos. Esta limpieza dura varios segundos y consiste en limpiar los restos de pellet que están depositados en el quemador para así facilitar el buen funcionamiento de la termoestufa o insertable (ver dibujo D82).

9.4.7 APAGADO DE LA TERMOESTUFA O INSERTABLE

Para apagar la termoestufa o insertable, simplemente hay que pulsar la tecla 3 durante unos segundos. Una vez apagada la estufa comienza la fase de limpieza final, en la que el alimentador de pellet se detiene y el extractor de humos y el ventilador tangencial funcionarán a máxima velocidad. Dicha fase de limpieza no finalizará hasta que la estufa o insertable no haya alcanzado la temperatura de enfriamiento adecuada (ver dibujo D83).

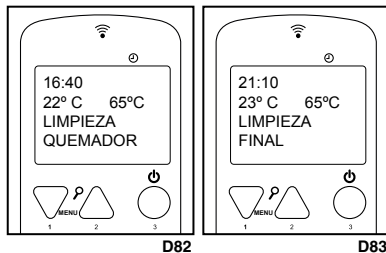

9.4.8 ESTUFA O INSERTABLE APAGADA

En el dibujo D84 aparece la información del display cuando la termoestufa o insertable se encuentra apagada.

9.4.9 REENCENDIDO DE LA ESTUFA O INSERTABLE

Una vez apagada la termoestufa o insertable, no será posible volverla a encender hasta que haya transcurrido un tiempo de seguridad y la termoestufa o insertable se haya enfriado lo suficiente. Si intenta encender la termoestufa aparecerá en el display lo que se muestra en el dibujo D85.

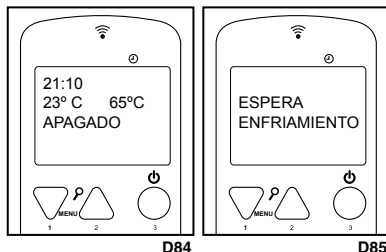

10 ALARMAS

En el caso de que exista una anomalía de funcionamiento, la electrónica de la termoestufa e insertable, interviene y señala las irregularidades que se han producido en los diferentes fases de funcionamiento, dependiendo del tipo de anomalía.

Cada situación de alarma provoca el bloqueo automático de la estufa o insertable. Pulsando sobre la tecla 3 desbloqueamos la estufa. Una vez que la estufa o insertable haya llegado a la temperatura de enfriamiento adecuada, el usuario puede volver a encenderla.

10.1 FALLO DE SUMINISTRO ELÉCTRICO (BLACK OUT)

Si hay un corte de suministro eléctrico inferior a 30 segundos, cuando se reanude el suministro eléctrico, la termoestufa o insertable, continuará con su estado de trabajo, como si nada hubiese ocurrido.

Si por el contrario hay un corte de suministro eléctrico superior a 30 segundos, cuando se reanude el suministro eléctrico, la termoestufa o insertable pasa a la fase de Limpieza Final hasta que alcance la temperatura de enfriamiento adecuada. Una vez terminada la fase de limpieza, la termoestufa o insertable, se apagará hasta que el usuario vuelva a encenderla (ver dibujo D86).

10.2 ALARMA SONDA TEMPERATURA HUMOS

Esta alarma ocurre cuando la sonda que detecta la temperatura de salida de los humos se desconecta o se rompe. Durante la condición de la alarma, la termoestufa o insertable hydro procede a apagarse (ver dibujo D87).

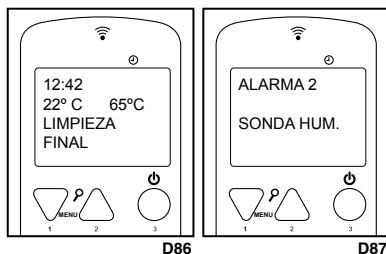

10.3 ALARMA EXCESO TEMPERATURA HUMOS

Se produce cuando la sonda detecta una temperatura de humos superior a 270°C. El mando muestra el mensaje del **dibujo D88**. Durante la alarma, la termoestufa o insertable procede a apagarse.

10.4 ALARMA VENTILADOR DE EXTRACCIÓN HUMOS AVERIADO

Ocurre en el caso de que el ventilador de extracción de humos se averíe. Si esto sucede, la termoestufa o insertable se detiene y aparecerá una alarma en el mando como en el dibujo D89. Inmediatamente después se activa el procedimiento de apagado.

Para desactivar la alarma pulsar la tecla 3 y la termoestufa o insertable volverá a la normalidad tras realizar el ciclo de limpieza final.

10.5 ALARMA FALLO ENCENDIDO

En el caso de fallo de encendido (deben transcurrir al menos 20 minutos), aparecerá en el mando una alarma como se muestra en el **dibujo D90**.

Para desactivar la alarma pulsar la tecla 3 y la termoestufa o insertable volverá a la normalidad tras realizar el ciclo de limpieza final.

10.6 ALARMA DE APAGADO DURANTE LA FASE DE TRABAJO

Si durante la fase de trabajo la llama se apaga y la temperatura de humos desciende por debajo del umbral mínimo de trabajo (según parametrización), se activa la alarma tal y como se muestra el **dibujo D91** e, inmediatamente, se activa el procedimiento de apagado.

Para desactivar la alarma pulsar la tecla 3 y la termoestufa o insertable volverá a la normalidad tras realizar el ciclo de limpieza final.

10.7 ALARMA TÉRMICA

Si durante la fase de trabajo aparece la alarma de seguridad térmica (**ver dibujo D92**), aparecerá en el mando la imagen que se muestra e, inmediatamente, se activa el procedimiento de apagado. Esta alarma indica un sobrecalentamiento en el interior del depósito del combustible y, por tanto, el dispositivo de seguridad bloquea el funcionamiento de la estufa o insertable. El restablecimiento es manual y lo debe efectuar un técnico autorizado.

El restablecimiento del dispositivo de seguridad no entra en la garantía a menos que el centro de asistencia pueda demostrar la presencia de un componente defectuoso.

10.8 ALARMA CAMBIO DE PRESIÓN EN CÁMARA DE COMBUSTIÓN

Si durante la fase de trabajo, existe sobrepresión en la cámara de combustión (apertura de puerta, suciedad en los registros, revoco de aire, avería del motor de extracción de humos, etc.) el depresímetro electrónico bloquea el funcionamiento de la termoestufa o insertable y activa la alarma e, inmediatamente, se activa el procedimiento de apagado (**ver dibujo D93**).

10.9 ALARMA FALTA FLUJO DE ENTRADA DE AIRE PRIMARIO

La termoestufa o insertable hydro, dispone de un sensor de flujo situado en el tubo de aspiración de aire primario. Detecta la correcta circulación del aire comburente y de la descarga de humos. En caso de insuficiencia de entrada de aire (consecuencia de una incorrecta salida de humos o entrada de aire) envía a la termoestufa o insertable una señal de bloqueo e, inmediatamente, se activa el procedimiento de apagado (**ver dibujo D94**).

10.10 ALARMA EN FUNCIONAMIENTO DEL MOTOR DE ALIMENTACIÓN DEL COMBUSTIBLE

La regulación de la cantidad de combustible de la termoestufa o insertable se realiza de forma automática a través de la programación electrónica de la misma. En el caso de que el motor sinfín que alimenta la termoestufa o insertable gire a mayor velocidad de la permitida, la termoestufa o insertable entra en proceso de activación de alarma debido a que un exceso de combustible en el quemador causaría graves problemas de funcionamiento. (**ver dibujo D95**).

En caso de que esta alarma ocurra, debe contactar con el servicio de asistencia técnica.

10.11 ALARMA ANOMALÍA EN SENSOR DE FLUJO

En el caso de anomalía en el sensor de flujo, situado en el tubo de aspiración de aire primario, se envía a la termoestufa o insertable una señal de bloqueo, e inmediatamente se activa el procedimiento de apagado. (**ver dibujo D96**).

En caso de que esta alarma ocurra, debe contactar con el servicio de asistencia técnica.

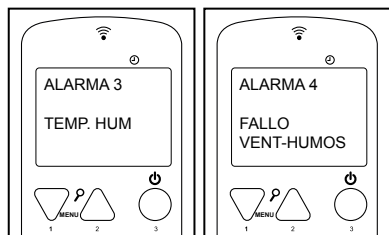

D88



D89



D90

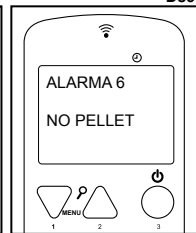

D91



D92

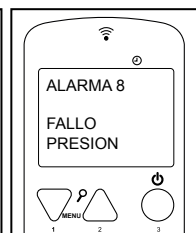

D93

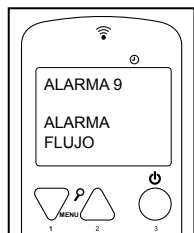

D94

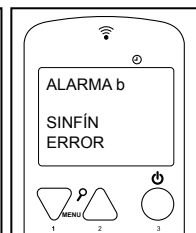

D95



D96

10.12 ALARMA ANOMALÍA EN Sonda DE AGUA

Esta alarma ocurre cuando la sonda que detecta la temperatura del agua se desconecta o se avería. Durante la alarma, la termoestufa o insertable ejecuta el procedimiento de apagado (ver dibujo D97).

En caso de que esta alarma ocurra debe contactar con el servicio de asistencia técnica.

10.13 ALARMA TEMPERATURA AGUA

Se produce cuando la sonda detecta una temperatura de agua superior a 90°C. El display muestra el mensaje del dibujo D98.

En caso de que esta alarma ocurra debe contactar con el servicio de asistencia técnica.

10.14 ALARMA PRESIÓN CIRCUITO HIDRÁULICO

Ocurre cuando el transductor de presión detecta una presión incorrecta, por debajo de 0,4 bar o por encima de 2,5 bar. Automáticamente, el sistema interrumpe la alimentación del pellet y muestra en la pantalla una alarma. Inmediatamente después se activa el procedimiento de apagado (ver dibujo D99).

En caso de que esta alarma ocurra debe contactar con el servicio de asistencia técnica.

10.15 LISTADO DE ALARMAS, CAUSA Y SOLUCIONES PROBABLES

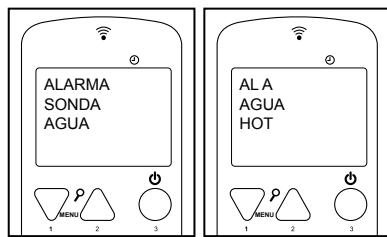

D97

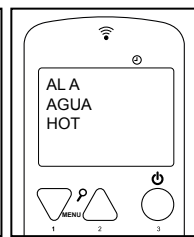

D98



D99

Cód. alarma	Descripción	Problema	Solución probable
AL 1	BLACK OUT	La estufa se ha quedado temporalmente sin corriente eléctrica.	Pulsar el botón 4 varios segundos para terminar limpieza final. La estufa volverá a modo apagado.
AL 2	SONDA HUMOS	Problema con sonda humos	Revisar la conexión de la sonda o sustituirla.
AL 3	TEMP. HUMOS	La temperatura de humos es superior a 270° C.	Regular la caída de pellet y/o la velocidad del extractor. Verificar el tipo de combustible usado.
AL 4	EXTRACTOR AVERIADO	Problema con el extractor de humos.	Revisar la conexión eléctrica del extractor o sustituirlo.
AL 5	FALLO ENCENDIDO	El pellet no cae o no se quema.	Testar el funcionamiento del motorreductor y de la resistencia. Comprobar posible atasco del sinfín. Comprobar que hay pellet en el depósito.
AL 6	NO PELLET	No hay pellet en la tolva o no cae al quemador	Rellenar depósito. Testar funcionamiento del sinfín. Comprobar la longitud del pellet y que este no se haya apelmazado. Limpiar el fondo de la tolva.
AL 7	ALARMA TERMICA	El termostato de seguridad térmica del pellet se ha disparado.	Rearmar manualmente el termostato. Comprobar la causa del exceso de temperatura que ha provocado el sobrecalentamiento (caída de pellet, exceso de tiro, tipo de combustible, funcionamiento de turbina tangencial).
AL 8	DÉPRESION	La cámara de combustión está en depresión.	Verificar que la cámara es hermética: comprobar cierres, juntas de estanqueidad... etc. comprobar que la instalación de gases es adecuada (exceso de tramos horizontales, codos, etc.). Posible atasco de pellet.
AL 9	FALTA DE FLUJO	Falta de flujo de aire primario o instalación no adecuada	Comprobar entrada de aire primario. Verificar instalación (exceso de tramo horizontal, curvas, suciedad, etc.)
AL	FLUJOMETRO SUCIO	El sensor de flujo está sucio	Limpiar el sensor de flujo para que tome la lectura correctamente. .
AL	FALLO FLUJOMETRO	El sensor de flujo está roto	Sustituir el sensor de flujo
AL	SONDA AGUA	Problema con sonda Agua	Revisar conexión sonda o sustituirla
AL A	AGUA HOT	La temperatura del agua es elevada	Comprobar funcionamiento de la bomba. Comprobar parámetro Pr 33. Comprobar instalación hidráulica. Purgar correctamente.
AL E	PRESION AGUA	Problema con la presión del circuito hidráulico. La presión es superior a 2,5 bar o inferior a 0,4 bar.	Comprobar presión hidráulica de la instalación. La presión de trabajo debe estar comprendida entre 1 y 1,5 bar

INDEX

1	GENERAL WARNINGS	28
2	GENERAL DESCRIPTION	28
3	FUELS	28
4	SAFETY DEVICES	29
5	INSTALLATION POLICY	30
5.1	SAFETY MEASURES	30
5.2	BEAMS PROTECTION	31
5.3	CHIMNEY	32
5.4	CHIMNEY COWL	33
5.5	NATURAL CONVECTION FOR MODEL ALPES HYDRO	33
5.6	OUTSIDE AIR INTAKE	34
5.7	ASSEMBLY SPECIFICATIONS ACCORDING TO THE MODEL	34
5.7.1	MODELS CLARA HYDRO AND CLEO HYDRO	34
5.7.2	MODEL ALPES HYDRO	35
6	HYDRAULIC INSTALLATION	35
7	STARTUP	39
7.1	TUNING THE REMOTE CONTROL AND RECEIVER	40
8	SERVICING AND CARE	40
8.1	BURNER CLEANING	40
8.2	SCRAPER USE	40
8.3	CLEANING THE ASH PAN	40
8.4	ASH PAN DOOR AND COMBUSTION CHAMBER SEALS	40
8.5	CLEANING THE CHIMNEY	40
8.6	CLEANING THE GLASS	41
8.7	EXTERNAL CLEANING	41
8.8	CLEANING THE RESERVOIRS	41
8.9	SEASONAL STOPPAGES	42
8.10	MAINTENANCE REVIEW	42
9	OPERATION OF THE REMOTE CONTROL / DISPLAY	42
9.1	FUNCTIONS OF THE DISPLAY'S BUTTONS	43
9.2	FUNCTIONS OF THE REMOTE CONTROL'S BUTTONS	43
9.3	MENU OPTION	44
9.3.1	USER MENU	44
9.3.2	MENU 1. SUMMER/WINTER MODE	44
9.3.3	MENU 2. CLOCK	44
9.3.4	MENU 3. PROGRAMME ADJUSTMENT (TIMETABLE SCHEDULE OF THE THERMO STOVE OR INSERT)	44
9.3.5	MENU 4. SELECT LANGUAGE	47
9.3.6	MENU 5. STAND-BY MODE	47
9.3.7	MENU 6. SOUND MODE	47
9.3.8	MENU 7. INITIAL LOAD	47
9.3.9	MENU 8. CHOOSE PROBE	47
9.3.10	MENU 9. STOVE STATE	47
9.4	USER MODE	48
9.4.1	THERMO STOVE OR INSERT IGNITION	48
9.4.2	THERMO STOVE OR INSERT IN OPERATION	48
9.4.3	CHANGE OF THE SET-POINT ROOM TEMPERATURE	48
9.4.4	CHANGE WATER TEMPERATURE SET	48
9.4.5	ROOM OR WATER TEMPERATURE REACHES TEMPERATURE FIXED BY THE USER	49
9.4.6	BURNER CLEANING	49
9.4.7	TURNING OFF THE THERMO STOVE OR INSERT	49
9.4.8	THERMO STOVE OR INSERT TURNED OFF	49
9.4.9	RE-IGNITION OF THE STOVE OR INSERT	49
10	ALARMS	49
10.1	POWER SUPPLY FAILURE (BLACK OUT)	49
10.2	SMOKE TEMPERATURE PROBE ALARM	49
10.3	SMOKE TEMPERATURE EXCESS ALARM	49
10.4	DAMAGED SMOKE EXTRACTION FAN ALARM	49
10.5	IGNITION FAILURE ALARM	50
10.6	SWITCHING-OFF FAILURE DURING WORKING PHASE	50
10.7	THERMAL ALARM	50
10.8	COMBUSTION CHAMBER PRESSURE ALARM	50
10.9	LACK OF PRIMARY AIR INTAKE FLOW ALARM	50
10.10	WORM GEAR FAILURE ALARM	50
10.11	FLOW SENSOR ANOMALY SENSOR	50
10.12	WATER TEMPERATURE SENSOR FAULT ALARM	50
10.13	WATER TEMPERATURE ALARM	50
10.14	CIRCUIT HYDRAULIC PRESSURE ALARM	51
10.15	ALARM LIST, PROBLEM AND POSSIBLE SOLUTIONS	51

EN

Read carefully and entirely the following instructions before installation, maintenance and using the product.
These operating instructions are supplied with the product.

1 GENERAL WARNINGS

The installation of a thermo stove or insert must be done according to the local, national or European regulations.

Thermo-stoves by Bronpi Calefacción, S.L. are manufactured under a quality control system in order to protect both the user and the fitter in the event of possible accidents. We also recommend to the authorized personnel that, each time that an operation in the thermo-stove or insert is going to be done, pay special attention to the electrical connections, especially that stripped or bear wires which should never be outside the connections, avoiding dangerous contacts.

The installation must be performed by authorized personnel who must provide the buyer a declaration of conformity of the installation where he will assume full responsibility for the final installation and, therefore, the proper operation of the installed product. Bronpi Calefacción S.L. will not assume any liability in the case of failure to comply with these precautions.

The manufacturer will not assume any liability for damages caused to third parties due to improper installation or misuse of the thermo-stove or insert.

In order to ensure the correct operation of the product, components can only be replaced with original spare parts and by an authorized technician.

Maintenance of the thermo-stove must be performed at least once a year by an Authorized Technical Service.

For your safety and security you should consider:

- Do not touch the thermo-stove or insert with bare feet or with wet body parts.
- The door of the machine must be closed during operation.
- It is forbidden to modify the safety or regulating devices without the permission of the manufacturer.
- Avoid direct contact with any parts of the product that tend to reach high temperatures during its operation.

2 GENERAL DESCRIPTION

The thermo-stove or insert that you have purchased contains the following pieces:

- Complete structure of the thermo-stove or insert on the pallet.
- Inside the combustion chamber you can find: a box/bag with a thermal glove that allows us to use the handle of the door and other components. The electrical interconnection cable between the machine and the electrical network. A hook (cold hands handle) to make easier the removing and cleaning of the burner. The remote control of the thermo-stove or insert (battery included). A book in order to register all maintenance tasks performed to the thermo-stove or insert as well as this installation, use and servicing manual.
- Inside the combustion chamber you will also find the burner and the ash pan.

The equipment consists of several elements of steel sheets welded, with different thickness. It also has a door with vitro ceramic glass (resistant up to 750°C) and ceramic rope seal for the air tightness of the combustion chamber.

The heating of the surrounding ambient is produced by **radiation**: through the glass-ceramic and the body, the heat is radiated into the room. Heat is also radiated through the hydraulic circuit in which it is installed (radiators, panels, underfloor heating, etc) because the thermo-stove or insert reaches a high thermal efficiency derived from a large exchange surface and water capacity, which is generated by a chamber that completely surrounds (side, top and bottom) the combustion chamber.

3 FUELS

WARNING:

The use of a low quality pellet or any other fuel in disagreement with the specifications mentioned below implies the cancellation of the warranty and the responsibility bounded to the product

Only wood pellets certified by these standards or certifications should be used :

Standards:

- Ö-Norm M 7135 | Din 51731 | EN-14962-2 (all repealed and included in ISO-17225-2)
- ISO-17225-2

Quality certifications:

- DIN+
- ENplus: On the web site (www.pelletenplus.es) you can check all manufacturers and distributors with certificate.

It is strongly recommended that the pellet is certified with quality certifications because this is the only way to guarantee the constant quality of the pellet.

Bronpi Calefacción recommends the use of pellets with 6 mm diameter, a maximum longer of 3.5 cm and with a humidity percentage lower than 8%.

STORAGE OF PELLETT

In order to guarantee combustion without any problem it is necessary to keep the pellet in a dry ambient.

PELLET SUPPLY

Open the tank cover on the top of the equipment and empty directly the pellet bag taking care of not overflowing. You should also avoid that the fuel spills out and falls outside the hopper because it would fall into the equipment.

In case of insert Alpes Hydro, it will be enough with the opening of the upper tray to do the fuel supply (use the glove provided) and after that fill up the pellet load tray with a suitable container, taking care of do not overflow. Push the drawer inward with the provided accessory until the pellet falls on the hopper. Repeat this operation several times until you could see the pellet on the hopper through the drawer (**see drawing D1**).

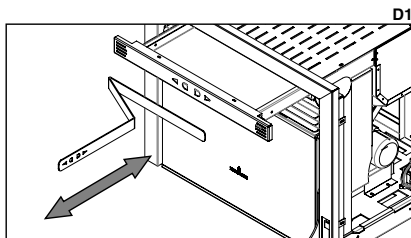

The inserts model Alpes Hydro have a level sensor (capacitive) inside the hopper that warns of the need to refuel. This message does not stop the operation of the equipment but you have a few minutes to refuel before the insert goes into the alarm state (alarm-6 "no pellet") and stops its operation. In the remote control you will read the following message:

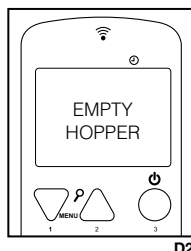

4 SAFETY DEVICES

• SMOKE EXTRACTOR FAN BREAKDOWN

If the extractor fan stops, the electronic card automatically blocks the fuel supply.

• BREAKDOWN OF THE FUEL LOADING MOTOR

If the geared motor stops, the thermo-stove or insert keeps on working (only the smoke extractor) until the minimum working smoke temperature goes down and stops.

• ELECTRICITY TEMPORARY FAILURE

After a short lack of electricity, the equipment will restart automatically. In the event of a lack of electricity the thermo-stove or insert hydro may give off a small amount of smoke inside the room for a period of time of 3-5 minutes. **THIS DOES NOT ENTAIL ANY HEALTH RISK.** This is a reason why Bronpi advises, whenever possible, to connect the primary air inlet pipe to the exterior of the house in order to assure that the thermo-stove or insert does not give off smokes after a short power loss.

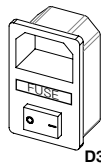

• ELECTRICAL PROTECTION

The thermo-stove or insert is protected against abrupt electricity oscillations through a general fuse placed in the back side. (4A250V Retarded) (See drawing D3).

• SMOKE OUTLET PROTECTION

The electronic pressure switch blocks the operation of the thermo-stove or insert in the event of an abrupt change of the pressure inside the combustion chamber (door opening, breakdown of the smoke extraction motor, smoke returns etc). If this happens, the machine will go into an alarm state (see drawing D4).

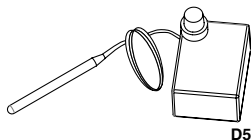
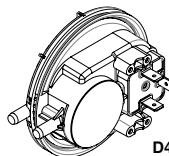

• PROTECTION IN THE EVENT OF HIGH TEMPERATURE OF PELLET (80°C)

In the event of overheating of the internal part of the tank, this device stops the operation of the machine. The restart needs to be done manually by an authorised technician (see drawing D5).

The replacement of the 80°C safety device is not included in the warranty unless the technical assistance centre can demonstrate a faulty component.

• WATER OVERHEATING PROTECTION (90°C)

If the water temperature inside the circuit reaches near about 90°C, the fuel loading is blocked. If the temperature gauge is activated, the restart needs to be done manually by an authorised technician (see drawing D6).

The replacement of the 90°C safety device is not included in the warranty unless the technical assistance centre demonstrates a faulty component.

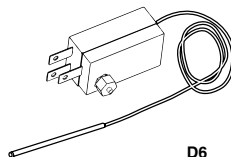

• FLOW SENSOR (OASYS PLUS TECHNOLOGY).

Your thermo-stove or insert has a flowmeter (see drawing D6) connected to the electronic board itself and to the primary air suction pipe that detects the proper circulation of combustion air and the smoke exhaust. In case of insufficient air inlet (due to incorrect smoke outlet or improper air intake), the sensor sends a "block" signal to the thermo-stove or insert.

The OASYS PLUS TECHNOLOGY (Optimum Air System) ensures a constant combustion by controlling automatically the draught according to the characteristics of the flue (curves, length, diameter, etc) and the environmental conditions (wind, humidity, atmospheric pressure, etc).

• HYDRAULIC PRESSURE TRANSDUCER

If the pressure of the heating system is lower than 0.4 bars, the boiler will cease feeding fuel and ultimately close down and stop. If the pressure inside the heating system exceeds 2.5 bars, the display will show the alarm "WATER PRESSURE FAILURE". To reset the safety device press button no. 4 (On/Off) on the display for, at least, 3 or 4 seconds (see drawing D8).

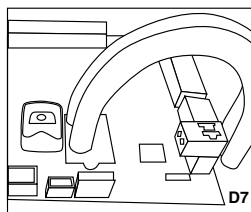
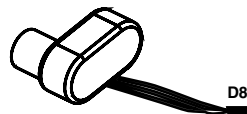

Warning: the presence of air in the installation can provoke the intervention of the pressure transducer. If the device intervenes blocking the fuel load in the machine, the alarms related to the lack of fuel may activate.

In order to get a proper performance of the product, the ideal pressure of the installation should be set in, approximately, 1.0-1.4 bars when the installation is cold. Furthermore, it is necessary the absolute absence of air. **Bronpi Calefacción advises to have an adequate air purged circuit inside the installation. The occasional operation of air purging inside the installation or the product is not included in the warranty.**

• INSTALLATION SAFETY DEVICES

It is COMPULSORY to have a pressure gauge to visualize the water pressure of the heating circuit.

WARNING!!

The closed expansion tank of the installation should have a dimension between 4 and 6% of the total volume of installation. This is why the standard closed expansion tank is likely to be inadequate in case of high water volumes.

5 INSTALLATION POLICY

The way of installing the thermo-stove or insert hydro will affect the safety and the proper operation. For this reason, it is essential that the installation is carried out by qualified installers and informed about the compliance with the installation and safety norms.

If your equipment is not properly installed, it may cause serious damage.

Before the installation, carry out the next series of checks:

- Make sure that the floor can sustain the weight of the equipment and make a proper isolation in the case that it is made of flammable material (wood) or a material that can be affected by a thermal shock (plaster, for example).
- If the equipment is installed on a floor which is not completely refractory or inflammable such as parquet, carpet, etc., it is necessary to replace this part or introduce a fire-resistant base so that it protrudes out the thermo-stove or insert 30 cm. Example of materials include steel flooring, glass base or any other type of fire-resistant material.
- Make sure that there is proper ventilation in the place where it is installed (air intake).
- Avoid the installation in places where there are collective ventilation pipes, hoods with or without extractor, B type gas equipments, heat pumps or equipments that can cause that the draw is not good if they are used at the same time.
- Make sure that the smoke duct and the pipes used for the chimney are suitable for the operation of the insert.
- Make sure that all the equipment has their own smoke duct. Do not use the same duct for several equipment.

We recommend that you call your fitter in order to check both the chimney as well as the air flow for the combustion.

5.1 SAFETY MEASURES

During the installation of the equipment, there are risks to be taken into account, so you should follow the next safety measures:

- Keep any flammable or heat sensitive materials (furniture, curtains, and clothing) at a minimum distance of about 150cm.
- If the equipment is installed on a floor which is not completely refractory or inflammable it is necessary to replace this part or introduce a fire-resistant base.
- Do not place the thermo-stove or insert near combustible walls or likely to be affected by a thermal shock.
- The thermo-stove or insert should only be used when the ash pan is inserted.
- It is recommended to install carbon monoxide detector (CO) in the room where the equipment is installed.
- If you need a longer wire than the provided use it always with a earthed plug.
- Do not install the thermo-stove or insert in a bedroom.
- The thermo-stove or insert should never be turned on in the presence of emission of gases or vapours (e.g., linoleum glue, gasoline, etc). Do not place nearby flammable materials.
- Solid combustion residues (ashes) should be collected in an airtight container and resistant to fire.

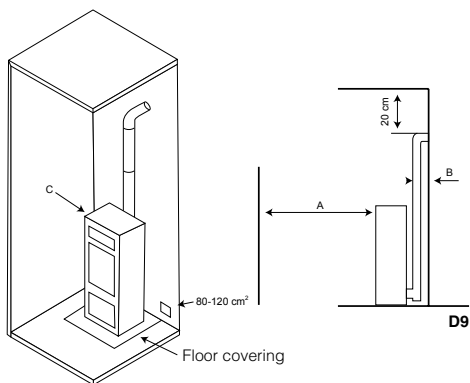

It is necessary to keep a safe distance when they are installed in spaces where materials are susceptible of being flammables, either the constructions materials or different materials that surround the thermo-stove or insert (see drawing D9).

References	Flammable items	Non-flammable items
A	1500	800
B	1500	150
C	1500	400



WARNING!! It is noted that both the thermo-stove or insert and the glass get very hot and should not be touched.

In case of fire in the thermo-stove, insert or smoke duct:

- Close the loading door.
- Put the fire out by using carbon dioxide extinguishers (CO2 powder).
- Request for the immediate intervention of the fire-fighters.

DO NOT PUT OUT THE FIRE WITH WATER.

UK HETAS regulations as stated in document J combustion appliances and fuel storage systems.

Whilst the document J gives the guidance for compliance, the installer must interpret the guidance from manufactures for the correct installation of their equipment in order to be compliant with UK building regulations and the guidance in this document. The points which we discussed at the training were:

1) The document J requires the installer to provide adequate ventilation for combustion if room air is being used for combustion and for heat dissipation. So the room should always be adequately ventilated unless you wish to specify additional requirements. It would be possible to specify "in accordance with document J sections 1." In the Bronpi manual if you wanted to make sure that an installer maintains sufficient ventilation for the boilers.

So particular to the Bronpi boilers we think the manufacturer's recommendations should include the following:

2) If the flue is to pass straight through the wall then it must run horizontally and connect with a double skin 90° Tee on the outside. This horizontal section must not exceed 500mm in length. Do not run the first length of flue at 45° through the wall. Alternatively, the first run may run from a 90° Tee vertically to a maximum height of 2m before connecting to a double skin insulated flue (but within 450mm of the ceiling) or exiting the building on a 45° through the wall after rising above the boiler to a height which will allow draught stabilisers and inspection hatches to be mounted. Any bends should have an analyser port so that an installer can put a gas analyser probe to check flue gases.

3) Distance to non combustible materials.

The diagram below illustrates that distances to non combustible materials can be reduced to a minimum of 150mm. However, the practical access required to service and maintain the boilers is not respected in that case so minimum access distances for service to rear and side should be specified by Bronpi for the practical maintenance of the boilers.

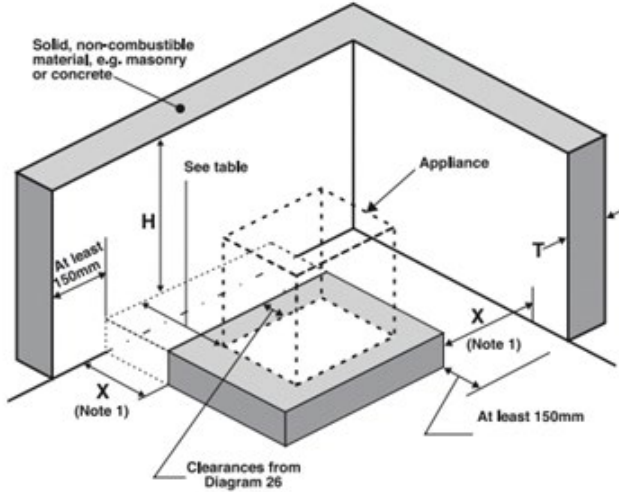

Location of hearth or appliance	Solid, non-combustible material	
	Thickness (T)	Height (H)
Where the hearth abuts a wall and the appliance is not more than 50 mm from the wall	200 mm	A least 30 mm above the appliance and 1.2 m above the hearth
Where the hearth abuts a wall and the appliance is more than 50 mm but not more than 300 mm from the wall	75 mm	A least 300 mm above the appliance and 1.2 above the hearth
Where the hearth does not abut a wall and is no more than 150 mm from the wall (See Note 1)	75 mm	A least 1.2 m above the hearth

Note: 1. There is no requirement for protection of the wall where X is more than 150 mm.

Will access from a single side be sufficient for most boilers? Indeed which side, this may vary from models to model.

5.2 BEAMS PROTECTION

In model Alpes Hydro, due to the amount of heat produced by the device, you have to pay special attention to protect nearby wooden beams. When you design your fireplace or coating both the proximity of the beams to the exterior surfaces of the fire, and the heat emitted from the glass door need to be taken into account. The exterior faces of combustible beams must not be subjected to temperatures exceeding 65°C.

Drawing D10 shows some examples of solution.

1. Beam;
2. Refractory material isolation;
3. Pothole;
4. Metallic protection

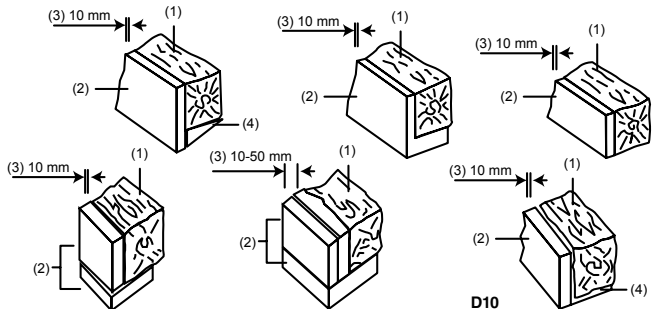

WARNING:

The manufacturer declines any responsibility for the malfunction of an installation not subject to the requirements of these instructions or the use of additional products not appropriate.

5.3 CHIMNEY

The chimney is of basic importance in the proper functioning of the thermo-stove or insert and primarily has two functions:

- Evacuate the smoke and the gas safely out of the house.
- Provide sufficient draught to the thermo-stove or insert.

The draught also affects the intensity of the combustion and the heating performance of your equipment. A good draught of the chimney needs a reduced regulation of the air for the combustion, while a lack of draught needs a good regulation of the air for the combustion. Therefore, it is essential that it is made perfectly and that it is subjected to maintenance operations in order to keep it in good conditions. (Many of the claims due to malfunctioning reasons refer exclusively to a bad draught).

It is necessary to comply with the following requirements for the proper operation of the thermo-stove or insert hydro:

- The interior section must be preferably circular.
- It must be thermally insulated along its entire length in order to prevent condensation (the smoke is liquefied by heat shock) and even more if the installation is outside the house.
- If we use metallic pipe for the installation outside the house, it is compulsory to use thermal insulated pipe. It consist of two concentric pipes and, between them, there is a thermal insulator. Moreover, we will avoid condensation problems.
- It should not have bottlenecks (enlargements or reductions) and it must be vertical with deviations not higher that 45°.
- If it has been used previously, it must be clean.
- Respect the technical data of the instructions manual.

The optimum draught varies between 10 and 14 (Pascal). The measuring must be always made with the equipment hot (nominal heating power). A lower value causes a bad combustion causing carbonic deposits and excessive smoke generation, having leaks and, even worse, an increase of the temperature that could damage the structural components of the thermo-stove or insert. When pressure exceeds 15 Pa it will be necessary reduce it by installing an additional draught regulator.

To check if combustion is correct, control if the smoke out the chimney is transparent. If smoke is white means the equipment is not properly regulated or the pellet is being used has a too high humidity. Otherwise, the smoke is grey or black means the combustion is not completed (it is necessary a bigger amount of secondary air).

The connection of the thermo-stove or insert must be done with rigid aluminized steel pipes or stainless steel pipes. **It is forbidden the use of flexible metallic pipes or fibre cement pipes because they damage the safety of the connection because they are subject to jerks and breaks, which causes smoke looses.**

Materials that are prohibited for the chimney and, therefore, damage the proper functioning of the equipment are: fibre cement, galvanized steel and rough and porous interior surfaces. A example of solution is described below:

Stainless steel AISI 316 chimney with double insulated chamber and material resistant up to 400°C. Efficiency 100% optimum (see drawing D11).

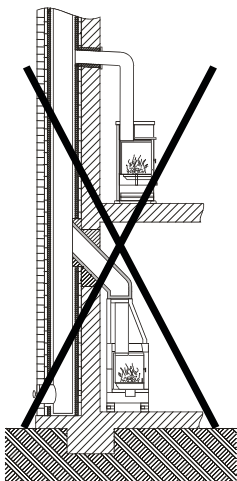
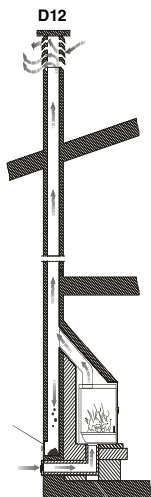

All thermo-stoves or inserts that send smoke to the exterior should have their own chimney. **Never use the same chimney for several equipments at the same time (see drawing D12).**

It is not recommended the fit in horizontals sections. The horizontal section will not be longer than 1 meters.

It must be installed a "T" with hermetic cover at the thermo-stove or insert exit smoke that allows the regular inspection or the heavy dust download. There will not be more than 4 changes of direction, including the register "T" for the cleaning.

In **drawing D13** are represented the basic requirements for the chimney installation of a thermo-stove or insert:

The flue must be away from flammable or combustible materials through an appropriate insulation or an air chamber. Inside the pipes, it is forbidden the use of air abduction channels. It is also prohibited to do mobile or fixed openings for connecting other different equipments.

The smoke duct must be staunchness set to the equipment and it can have a maximum inclination of 45° whereby excessive deposits of condensation produced in the initial stages of ignition and / or excessive soot formation is avoided. Moreover, it avoids the slowing down of the smoke when it comes out.

The lack of sealing of the connection may cause the malfunction of the equipment.

The internal diameter of the connection pipe should correspond to the external diameter of the chimney of the equipment.

In **drawing D14** you can see the requirements for a correct installation.

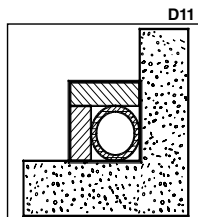

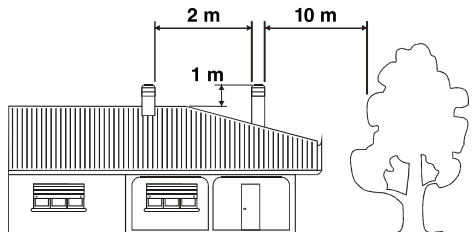
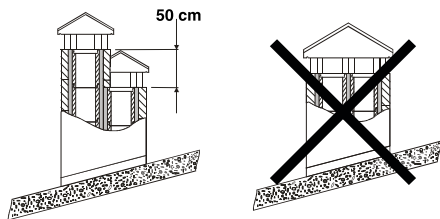
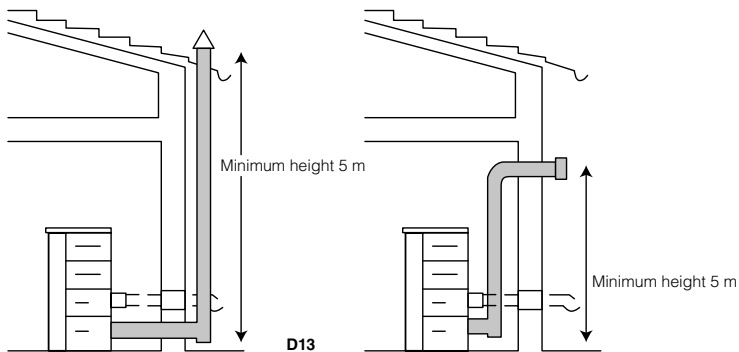

5.4 CHIMNEY COWL

The chimney draught also depends on the chimney cowl. Therefore, in case of an artisanal chimney cowl, it is indispensable the exit section would be twice the inside section of the smoke duct. The smoke throughout will be assured even in presence of air (**see drawing D15**). The chimney cowl must comply with the following requirements:

- It must have the same interior section of the chimney.
- It must have an usable exit section that is two times the one of the interior of the chimney.
- It must be constructed so that the rain, snow or any other objet do not enter inside.
- It must be easily accessible in order to do servicing and cleaning tasks.

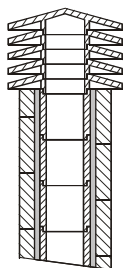

D15

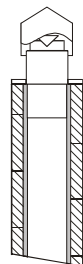
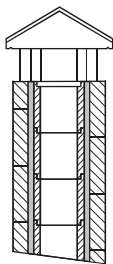

5.5 NATURAL CONVECTION FOR MODEL ALPES HYDRO

When the insert Alpes Hydro is installed in a facing or an old chimney it is essential that the space between the top and the sides of the equipment and the fireproof material of the hood (which blocks the base of the chimney) are constantly ventilated. For this reason, it is necessary to keep a fresh air entry on the bottom of the facing and an exit on the top (hot air exit) through the hood. The function will be improved because there is a natural convection circuit (**see drawing D16**).

The measures that need to be respected are:

- The bottom side (cold air intake) must have a total minimal surface of 550 cm².
- The upper side (hot air outlet) must have a total minimal surface of 500 cm².

It is important to clarify that this natural convection is independent of the primary air intake.

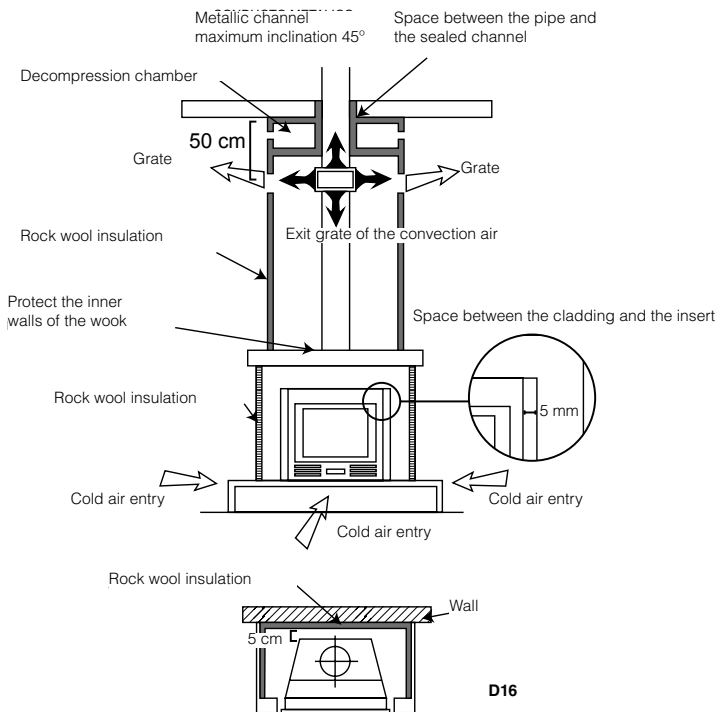

D16

5.6 OUTSIDE AIR INTAKE

For the proper operation of the thermo-stove or insert, it is essential that there is enough air for the combustion and re/oxygenation of the environment where it is installed. This means that the air must be able to move for the combustion through some openings connected to the exterior, even when doors and windows are closed.

It must be placed in so that it cannot be obstructed. It must be connected to the environment where the equipment is installed and it must be protected by a grate. The minimum area of the outlet should not be less than 100 cm².

When the air flow comes through openings that are connected to the exterior of adjacent environments, it is important to avoid air intakes in connection with garages, kitchens, toilets, etc.

The thermo-stove is provided with a necessary air intake for the combustion on the left side (50 mm diameter), while the insert hydro has this intake on the rear side (50 mm diameter). It is important this intake is not blocked and to respect the recommended distances to the wall or near items.

It is recommended the primary air intake connection of the thermo-stove or insert with the outside although it is not obligatory. The connection tube material can be made in any material (PVC, aluminium, polyethylene, etc.), not necessarily metallic. Consider that inside this duct is going to pass air at the outside temperature.

5.7 ASSEMBLY SPECIFICATIONS ACCORDING TO THE MODEL

5.7.1 MODELS CLARA HYDRO AND CLEO HYDRO

There are two different ways to connect the chimney duct to the thermo-stove:

- **Top exit:** it is necessary to knock the upper cover that is partially pierced and connect the ducts to the smoke duct of the extractor on the thermo-stove (see drawing D17). Do not forget to respect the safety distance of the thermo-stove with the walls (see chapter "safety distance").
- **Rear exit:** the pipe will be connected with the smoke duct of the extractor on the stove (vertical). Place a 90° elbow of 80 mm diameter (to convert the outlet in horizontal or rear) and then, place the rest of the pipes, for example: converter, "T" with a register cover, elbow, pipe, etc (see drawing D18). Take into account that, with this option the thermo-stove will be separated from the wall, at least the diameter duct plus the recommended safety distance (see chapter "safety distance").

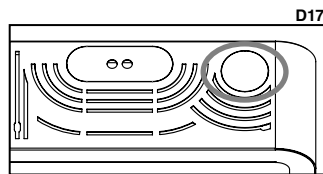

D17

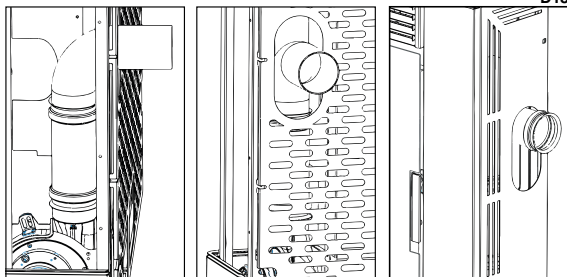

D18

- Side exit: This connection is similar to the rear one, so place a 90° elbow of 80 mm diameter (to convert the outlet in horizontal or rear) and then, place the rest of the pipes, for example: converter, "T" with a register cover, elbow, pipe, etc.

5.7.2 MODEL ALPES HYDRO

The insert model Alpes Hydro is composed of a fixed metallic base which is inserted on the chimney space and a mobile base (body) to be fitted into the fixed base by an extensible and removable guides (see drawing D19).

It must have an electrical power outlet on the rear part and it must be accessible when the installation is finished. The chimney must be provided with the smoke duct and air intake. To place the fixed base on the chimney space it is necessary to place it with metallic bolts with 8 mm diameter. In order to separate the fixed base from the mobile base we have to extract completely the mobile base. To do this, first open the safety lock located on the lower right side of the front (see drawing D20), moving the latch upwards.

Extract the mobile part, tilt it upwards by the frontal (see drawing D21) and pull back. In this way, both parts will be separated. You must foresee a support to leave the equipment during the extraction.

You must have into account the placement of stopcocks to do independent the insert from the hydraulic installation and to make easy the uninstalling if necessary. The fitter must carry out the insert hydraulic connection with the installation through the existents connections in the fixed base of the insert. Bronpi Calefacción has carried out the hydraulic connection from the fixed base to the insert with flexible pipes in order to slip the insert over the guides.

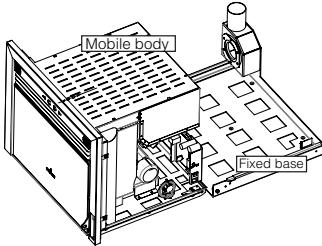

D19

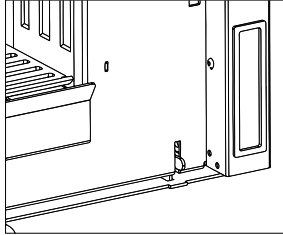

D20

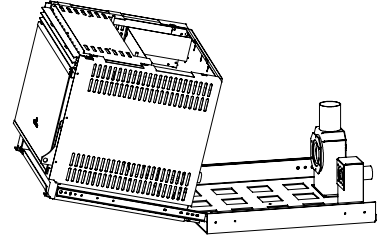

D21

6 HYDRAULIC INSTALLATION

The Bronpi "hydro" series has been designed for installation with a closed expansion tank, where the water contained does not communicate direct or indirectly with the atmosphere. In general, the installation of closed expansion tank is provided with a pre-charged closed vessel with a gas-tight membrane.

• SAFETY VALVES

The thermo-stove or insert is provided with a safety valve set at 3 bars pressure, in order to work during possible increases of pressure on the installation.

The discharge flow rate of the safety valve must allow to discharge an amount of vapour not lower than $Q / 0.58$ [kg. h], where Q is the useful power transferred to the water of the generator expressed in kilowatts.

The fitter must control the maximum pressure in each point of the installation so that it does not pass the maximum working pressure of each component.

The safety valve is placed on the top of the thermo-stove, next to the exit tube. The discharge tube of the safety valve must be made so that it allows the normal operation and does not cause damages to people; the discharge must end near to the safety valve and be visible and accessible.

• CLOSED EXPANSION TANK

The thermo-stove or insert is provided with a 6 l. closed expansion tank, precharged at 1.5 bars.

The maximum working pressure of the vessel is lower than the calibrated pressure of the safety valve. The fitter must anticipate the capacity of the expansion vessel by analysing the total capacity of the installation and placing another additional vessel if necessary.

The closed expansion vessels must conform to the provisions in terms of design, fabrication, conformity assessment and use for pressure equipments.

In case of multiple heating generators (boilers that use other fuels or wood-burning thermo-fireplaces) that work in the same installation or the same secondary circuit, it is compulsory to connect each generator with an expansion vessel, completely scaled for the total volume of water contained in the same installation and in the same independent circuit.

• CONTROLS AT THE FIRST START-UP

Before the connection of the thermo-stove or insert hydro make:

- A careful cleaning of all installation pipes to remove any residues that may damage the operation of some components of the installation (pumps, valves, etc.)
- A control to check the correct draught of the smoke exit, the absence of strangulations and make sure that there are not discharges from other equipments in the smoke exit duct.
- The correct purged of the installation.

• FEED WATER CHARACTERISTIQUES

The water physical-chemical characteristics are very important for the proper operation and the durability of the boiler or thermo-stove.

Among the consequences inconvenient caused by the low quality of the feed water, the most frequent consequence is the incrustation in the thermal exchange surfaces.

It is also known that calcareous incrustations reduce the thermal exchange, even with a few millimetres, causing that some localised heat spots are harmful. It is strongly recommended to do a water treatment in the following cases:

- The maximum water hardness must not exceed 60 mg/l.
- Very large installations.
- Consecutive fillings caused by maintenance works of the installation or produced by loss.

For the treatment of the feed water of the thermal installation it is recommended to ask for an authorised filter.

• FILLING THE SYSTEM

When the hydraulic connections are finished you can connect the system. Open all the air vent valves of the radiators, thermo-stove or insert and installation.

WARNING!! The thermo-stove or insert is provided with an automatic air vent valve. Make sure all the air vent devices are placed in the highest of installation because it might not be enough. Do not forget to purge the circulating pump.

Open the fill tap gradually making sure that all the air vent valves work normally. Control the installation is under pressure by using a gauge. Pressure must be between 1.1 and 1.4 bars with an installation provided with a closed tank. Close the fill tap and purge again the air on the thermo-stove or insert through the air vent valve.

• HYDRAULIC SCHEMES

Now we show you a series of **representative** schemes with different hydraulic connections. These schemas do not preclude the obligation and / or necessity by the fitter to install different components not showed (anti-electrolytic cuffs, expansion tanks, circulation pumps, anticondensation valves, water treatment systems, air vent valves, mixing valves, stopcocks, ...) that makes more reliable, durable and comfortable to the installation of the thermo-stove or insert hydro. Bronpi Calefacción only guarantee an optimal operation of the product when the installation is made with an accumulation tank (buffer tank), and only the fitter is responsible for the use or non-use of this.

- Thermo-stove + Radiators Circuit / Floor heating circuit

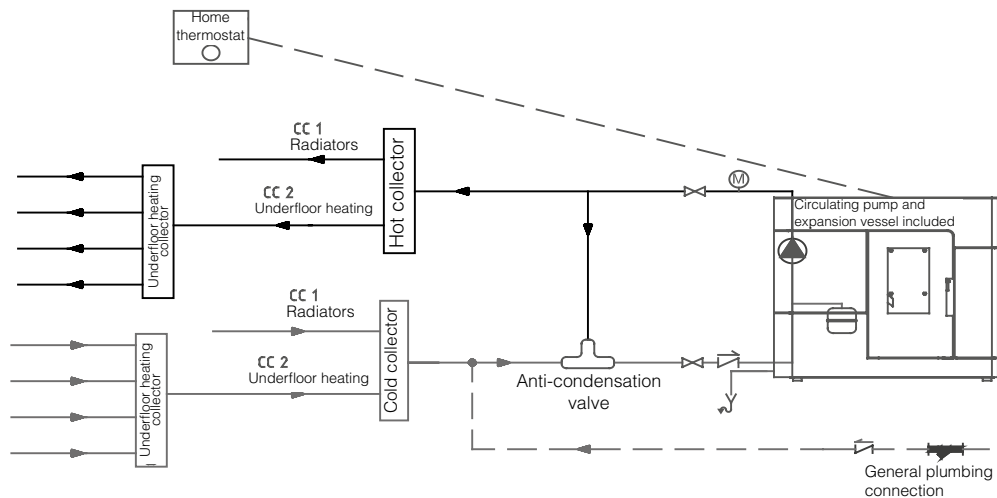

- Thermo-stove + SHW accumulation tank + Radiator Circuit / Floor heating circuit

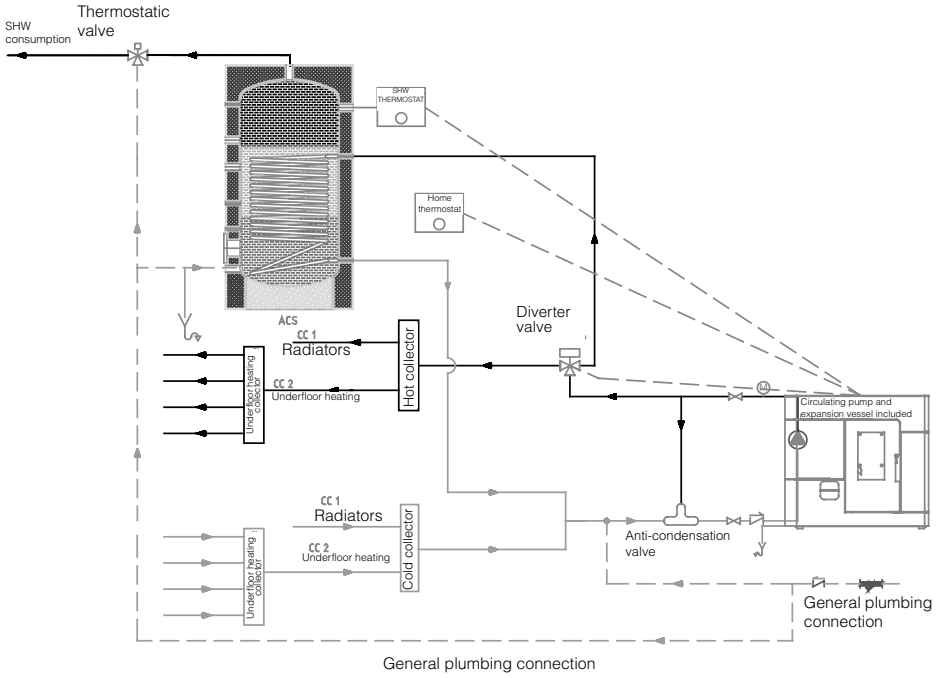

- Thermo-stove + Buffer tank + Radiator Circuit / Floor heating circuit

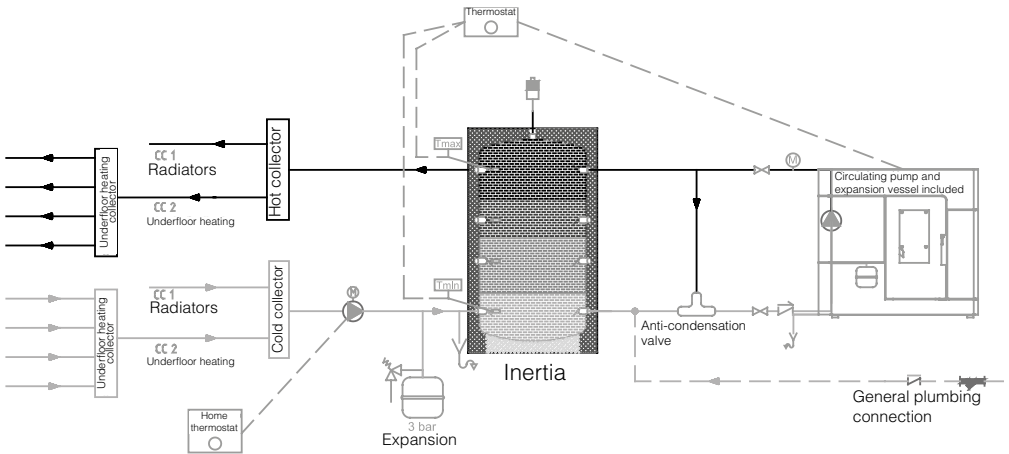

- Thermo-stove + Buffer tank + SHW Accumulation Tank + Radiator Circuit / Floor heating circuit

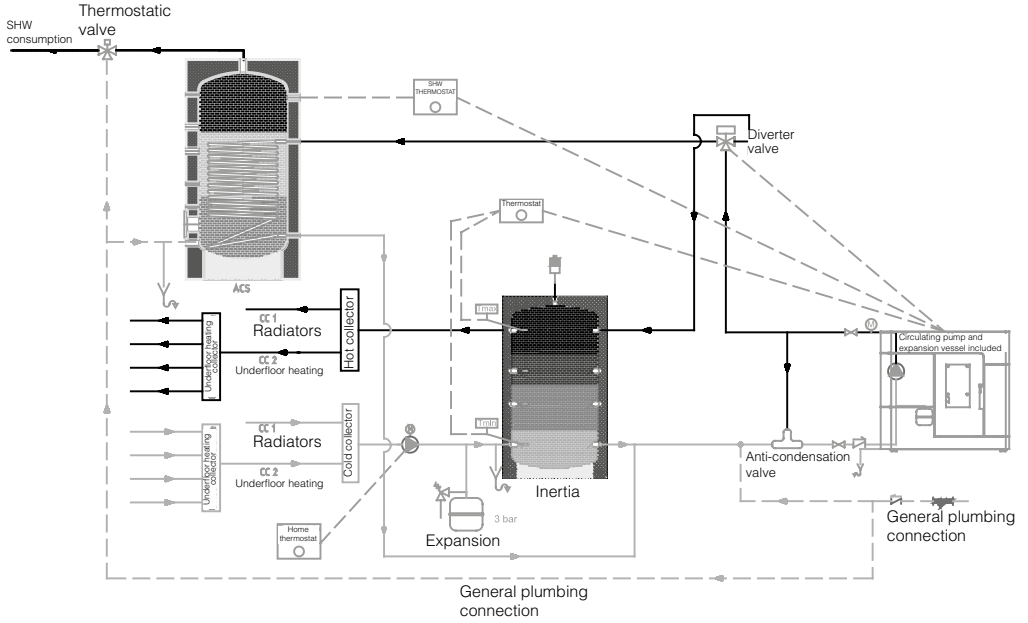

- Thermo-stove + HydroBronpi Boiler + Buffer tank + SHW Accumulation Tank + Radiator Circuit / Floor heating circuit

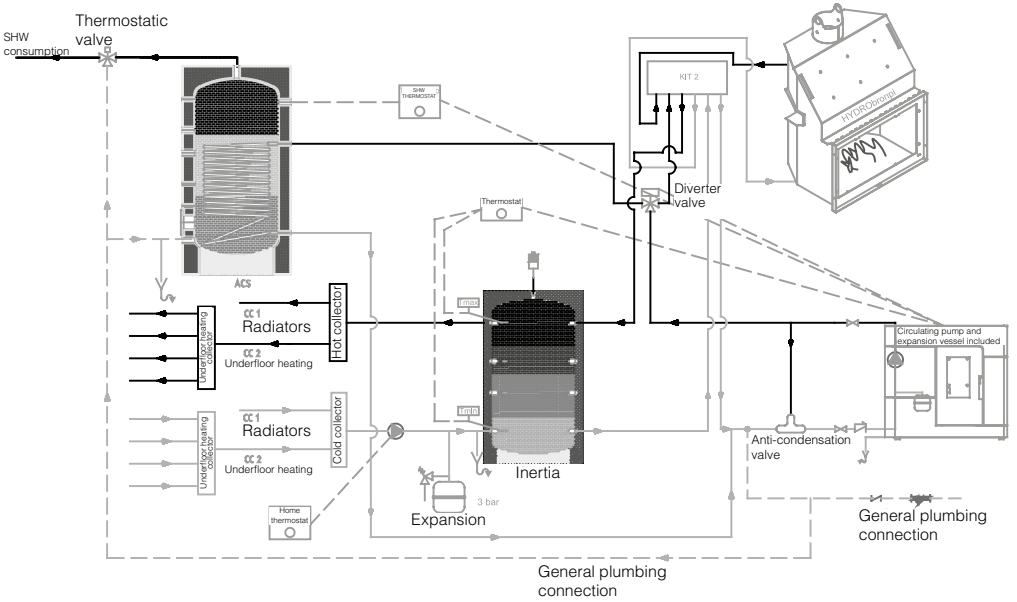

It is compulsory that each installation is equipped with a back end protection valve (thermal shock valve) to permit uniform temperatures at the start up of the thermo-stove and to avoid condensation inside the combustion chamber. Bronpi approved Distributors can supply such a valve.



(In case of fitter chooses install a buffer tank it must connect the remote thermostat to control this tank to the terminals at the rear of the thermo-stove marked "Termos ambiente (room thermostat)" AND also change the setting/parameter in the technical menu M-10-4-13 from "2" to "1". That is in the case that we want the boiler or thermostove to continue operating according to the water temperature.

• SANITARY HOT WATER TANK (SHW)

If our thermo-stove or insert has been connected with a SHW tank we have to consider the following:

- Our thermo-stove or insert can only control one SHW tank, in other case we do not guarantee the correct work of the boiler in case of replacing this system for any alternative one.
- This tank must be equipped with a thermostat that measure the temperature inside and control the exchange water intake if necessary.
- In warm seasons (summer or Autumn) where it is not necessary to simultaneously use the heating and SHW and only the SHW is necessary we need to programme the display that the system works in "Summer" mode. Then the thermo-stove will only work when there is a demand from the SHW tank.
- We have to note that when the thermo-stove or insert will work in "winter" mode the SHW system has preference over the heating circuit.



The installer or technical service engineer, during commissioning of the thermo-stove, has to choose the power (1, 2, 3, 4 or 5 in MENU 10) for the thermo-stove under the SHW demand, depending on the ability of the exchanger. This setting defines the default power used under SHW demand, once SHW water reaches the desired temperature, the thermo-stove will then take into account the corresponding power setting programmed for Heating water. Below you can see the messages shown on the display when the SHW heating system works (see drawings D22 and D23).

Both of insert and thermo-stove are equipped with a series of connectors, at the rear, to facilitate the connection with different controllers (see drawing D24).

• EXTERNAL COMMANDS CONNECTIONS.

Both of insert and thermo-stove are equipped with a series of connectors, at the rear, to facilitate the connection with different controllers (see drawing D24).

- External room thermostat (TERMOS. AMBIENTE).
- Buffer store or SHW (TERMOS. ACS).
- 3-way motorised valve:
 - "P2" servomotor connexion to activate the heating circuit.
 - "P2" servomotor connexion to activate the SHW circuit.
 - "F" Power supply.

In order for the thermo-stove or insert to obey the demand of any external thermostat, heating or SHW, the menu 5 "stand-by mode" must be place in position "on". See section 9.3.6.



It is important that the thermostats connected are "VOLT FREE"; it means that they cannot carry voltage. Otherwise, the electronic circuit board of the boiler and some of its components will suffer irreversible damages.

7. STARTUP

The ignition of this kind of equipments is automatic, so, please do not put on the burner any kind of material to ignition.



It is forbidden to use liquid substances such as alcohol, gasoline, petroleum or similar products. The use of this substance leads the loss of warranty.

Before the ignition, follow the next verifications:

- The electrical cable must be connected to the electrical network (230 Vac) with a socket equipped with earthing system.
- The bipolar switch, placed on the rear side of the thermo-stove or insert, must be in position I.
- The pellet tank must be supplied.
- The combustion chamber must be clean.
- The burner must be clean and properly placed.
- The combustion chamber door must be closed correctly.

During the first ignition could happen that the thermo-stove or insert has finished the ignition cycle and there is no flame. In this case the thermo-stove or insert automatically starts an alarm state. This happens because the fuel feeder is empty and needs a moment to fill in. To solve this problem start again the thermo-stove or insert (taking into account the previous considerations) until the flame appears.

The thermo-stove or insert, at the beginning, must be subject to different start-up cycles so that all materials and the paint can complete different elastic expansions.

At the beginning, it is possible that you note smoke or smell which are typically produced when metals are subject to high temperatures or when the paint is still fresh. This paint is boiled at 80° C for a few minutes when construction, but it must exceed for a time the temperature of 200 °C before the adhesion to the metallic surfaces.

Therefore, it is important to adopt these measures during the ignition phase:

1. Assure that there is a good air refill in the place where the equipment is installed.
2. During the firsts ignitions, keep a low power work and the oven lit during at least 6-10 hours continuously.
3. Repeat this operation at least 4-5 times or more, depending on the needs.
4. During the first ignitions, you should not place any object on the equipment and, in particular, on lacquered surfaces. Lacquered surfaces should not be touched while the equipment is heated.

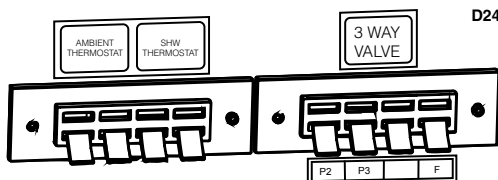
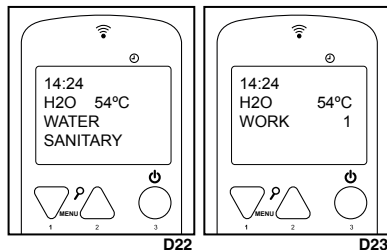

7.1 TUNING THE REMOTE CONTROL AND RECEIVER

Your equipment is provided with a remote control and a receiver. If both of them are not tuned the following message will appear on your control: "CERCA CAMPO" (see drawing D25).

In order to tune them, follow the next steps:

- You must turn off the power supply general switch of the equipment (drawing D26).
- Press at the same time buttons number 1 and 2 of remote control until the screen shows "SEGLI UNITA" (see drawing D27).
- Select the radio frequency channel you prefer: 0,1,2,3,4,5,6 or 7.
- Restart the power supply general switch of the equipment.
- At the end, press red button number 3 of the remote control until both devices are connected.
- When they are tuned the screen will show the original state (see drawing D28).

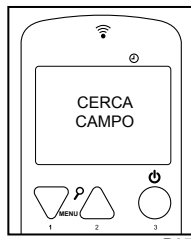

D25

8 SERVICING AND CARE

The maintenance operations guarantee a proper working of the product over its lifetime. Not making these maintenance operations will affect the security of the product.

8.1 BURNER CLEANING

The burner cleaning must be made daily (see drawing D29).

- Remove the burner from its place and clean the holes.
- Use a vacuum to clean the ashes in the burner. You can buy a Bronpi vacuum-cleaner in the same Bronpi distributor where you bought your stove.

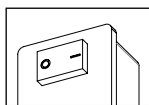

D26



D27



D28

8.2 SCRAPER USE

The smoke chamber cleaning allows guarantee the thermal power is constant over its lifetime. This operation must be made at least once a day. To do it just use the scrapers placed on the top of the thermo-stove, moving up to down and vice versa several times. To do this movement softly you must use both scrapers at the same time (see drawing D30).

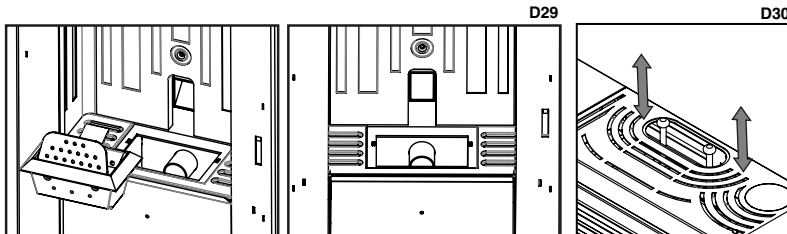

D29

D30

8.3 CLEANING THE ASH PAN

The ash pan should be emptied when necessary. The thermo-stove or insert should not be working without having the ash pan inside (see drawing D33 and D34).

D33

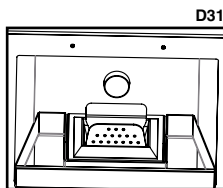
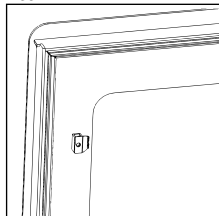

D31

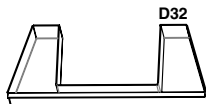

D32

8.4 ASH PAN DOOR AND COMBUSTION CHAMBER SEALS

The seals ensure the thermo-stove air tightness and, thus, a proper performance (see drawing D33).

It is necessary to check them regularly; if they are worn-out or damaged they should be replaced immediately. You can find ceramic cord and self-adhesive fibre at the same Bronpi distributor where you bought your insert or thermo-stove.

These operations should be done exclusively by an authorised technician. An authorised technician must do the maintenance at least once a year.

8.5 CLEANING THE CHIMNEY

When the pellet is burnt slowly, it produces tar deposits and other organic vapours that combined with the humidity to create soot (creosote). An excessive accumulation of soot may cause problems in the smoke outlet and the flue may catch fire if not maintained.

The cleaning should only be made when the equipment is cold. A chimney sweep should perform this task and, at the same time, examine the smoke duct (it is recommended to write down the dates of every cleaning and keep a register of them).

IMPORTANT:

**Clean the glass only when it is cold in order to avoid possible explosion. You can use specific products. You can find Bronpi vitroceraamic-cleaning product at the same Bronpi distributor where you bought your stove (see drawing D34).
BREAKAGE OF GLASSES. The glasses, as they are vitroceraamic, resist until 750°C and they are not subject to thermal shocks. The breakage can only be caused by mechanical shocks (crashes or violent closing of the door, etc). Therefore, its replacement is not included in the warranty.**

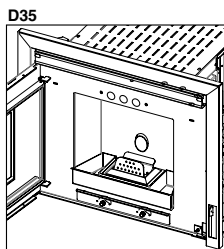

8.7 EXTERNAL CLEANING

Do not clean the external surface of the thermo-stove or insert with water or abrasive products because they may damage the product. Use a feather duster or a rag a bit wet.

8.8 CLEANING THE RESERVOIRS

To keep the validity of the guarantee it is mandatory to do the register cleaning by an technician authorised by Bronpi Calefacción, who will write down the statement made.

It involves cleaning the ash reservoir of your thermo-stove or insert such

as smoke zones.

First of all whole inside of the combustion chamber must be cleaned, soot removed from chamber walls because this makes thermal efficiency higher, the surfaces need to be brushed thoroughly with a wire brush to clean of the dirt (see drawing D35).

In models Clara Hydro and Cleo Hydro it is also necessary to clean the heat exchanger chamber, because the soot makes it difficult for the smoke to circulation. To access to this zone you must remove the top of the thermo-stove and then do the next operations:

- Unscrew the screws on each side of the cover existent on the top of the thermo-stove to access to the register. **Drawing D36.**
- Unscrew the screws to remove the reservoir cover. **Drawing**

D37.

- Clean the ashes deposited on the top. **Drawing D38.**
- Replace all the pieces and check the seal integrity of the reservoir.

When the top is clean, we have to clean the ash reservoir placed on the bottom of the thermo-stove. To do it, it is necessary to remove the lower decorative plate (depending on the thermo-stove model instead of this decorative plate you will find the front chamber) (see drawing D39) and then, do the next operations:

- Remove the reservoir cover unscrewing the different screws (see **drawing D40**).
- Clean the ashes deposited on the reservoir, decaling the soot deposited.
- Cleaning the extractor forks and case. Remove the extractor if necessary (see **drawing D41**).
- Replace the pieces.
- Check the seal integrity of the reservoir.

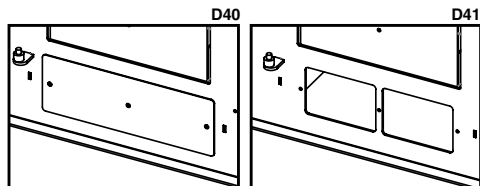
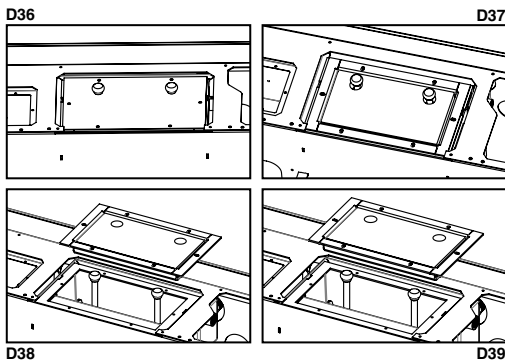
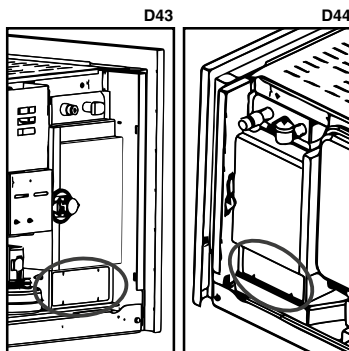

In the model Alpes Hydro, the ash deposited in the lower part of the insert must be vacuumed. To do this we must remove the cover of the register located on the front, just in the lower part (you can see this register when you open the door of the insert). If the use of the insert is very long and/or the fuel used leaves a lot of ash, the cleaning of this register should be done daily. Otherwise, the cleaning of this register can be done every 3-4 days.

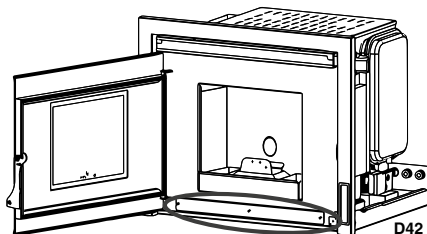

In addition to the previous register, has two new cleaning registers. Its cleaning must be carried out annually or every 1200 hours of operation (the first thing that is reached) and it is important to carry it out in order to keep the product warranty in force. It must be done by a specialized technician or Technical Service in the area. These registers are found on both sides of the insert. In order to clean them, the insert must be removed on its sliding guides and carry out the following operations:

- Remove the cover of the register by loosening the different screws.
- Clean the ashes deposited in the register, descaling the soot that has been deposited.
- Replace the parts, checking the tightness of the register.

8.9 SEASONAL STOPPAGES

If the thermo-stove or insert is not going to be used for a long time it is advisable to leave the fuel tank empty, as well as the endless-screw in order to avoid the fuel compacting or gaining moisture and expanding. It is necessary to clean the thermo-stove and the smoke duct by removing the ash and other residues, close all doors of the equipment. It is recommended to clean the chimney at least once a year. Meanwhile, check the seals because if they are not in good condition (they do not seal the door), they do not ensure the proper operation of the thermo-stove! For this reason, it would be necessary to change them. If there is humidity in the place where the thermo-stove is installed, put absorbent salts inside the equipment. Protect the internal parts with neutral vaseline in order to keep the appearance overtime time.

8.10 MAINTENANCE REVIEW

It is also advisable to check and clean, at least once a year, the existing ash reservoir in the bottom and the top part of the insert or thermo-stove.

Your thermo-stove or insert has a preventive maintenance notice established at 1200 hours of operation, which will remember you of the need to clean the reservoirs of your boiler. These operations should be done exclusively by an authorised technician.

This message is not an alarm, but a reminder or warning. Therefore, it will allow you to use satisfactorily the insert or thermo-stove while this message is shown in the remote control (**see drawing D45**).

Please, bear in mind that the thermo-stove or insert could need to be cleaned before the 1200 hours established by default or even after this. This depends on the quality of the fuel used, the smoke installation, and the proper regulation of the insert or thermo-stove.

In the following table (also stuck on your insert or thermo-stove in the fuel tank cover) you can check the frequency of the maintenance tasks and who must do them.

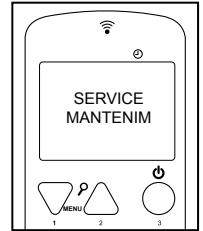

D45

CLEANING TASKS	Daily	Weekly	Monthly	Annual	Technician	User
Remove the burner from the combustion chamber and clean out the holes with the use of the poker provided. Remove the ash using an ash vacuum-cleaner.	√					√
Vacuum the ash deposited in the burner compartment.	√					√
Operate the scrapers doing a movement from down to up several times.	√					√
Empty the ash pan or vacuum the ash compartment when necessary.		√				√
Vacuum the bottom of the pellet tank when necessary.		√				√
Clean the insides of the combustion chamber descale the walls with correct brush and vacuum cleaner.			√			√
Clean the smoke extractor fan, the whole combustion chamber, pellet tank, replace seals, consumables and silicon as necessary, smoke ducts, ash reservoirs...etc				√		√
Check all the electronic components (electronic board, display...)				√		√
Check all the electrical components (resistance, smoke extractor engine, circulator pump).				√		√

9 OPERATION OF THE REMOTE CONTROL / DISPLAY

The remote control shows information about the thermo-stove or inserts performance. Once you access to the menu, you will see different screens and configurations depending on the level.

Depending on the working mode, the display may have different meanings depending on the position in the screen.

Drawing D46 shows an example of the thermo-stove or insert off.

Drawing D47 shows the layout of the messages during the programming or configuration of the working parameters. Particularly:

1. The screen area saying "VALUE" shows the value that we introduce.
2. The screen area saying "MENU LEVEL" shows the current menu level.

The remote control has an internal light with a timer that allows it to turn off automatically. To set the time of the timer, please press at the same time buttons 1 and 7 and adjust the time from 0 to 9 seconds (**see drawing D48**).

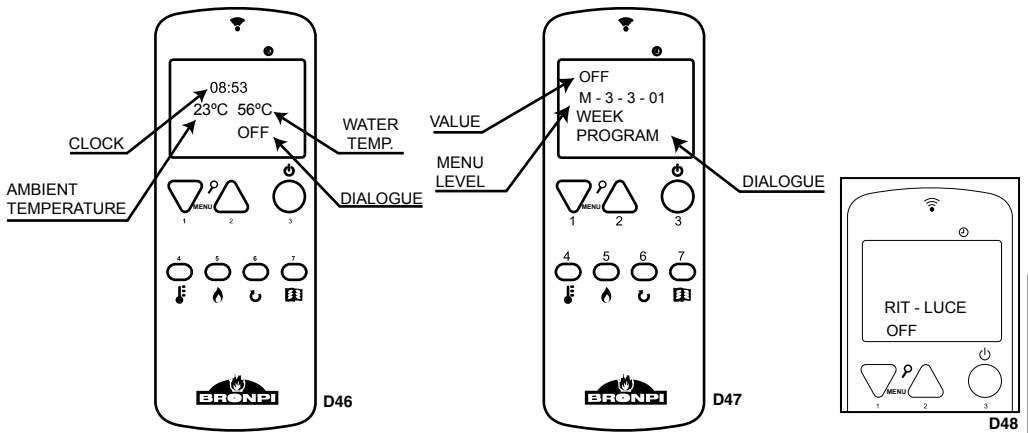

9.1 FUNCTIONS OF THE DISPLAY'S BUTTONS

The use of the display placed on the thermo-stove or insert is only recommended in case that there is not possibility of using the remote control, because it has no battery, it is far away, etc.



The symbol placed under the power button shows us, by a flashing light, if the remote control is working.



The symbol placed over the button number 2 shows us, by a light system, if the thermo-stove or insert has any kind of problem.



The opening between buttons 1 and 2 serves to connect, if necessary, the remote control directly to the thermo-stove or insert.

Button	Description	Performance description
1	Decrease	Only decrease the value of the power.
2	Increase	Only increase the value of the power.
3	ON/OFF Unblocking	It switches on or off the thermo-stove or insert pressing 2 seconds. Unblocks the thermo-stove or insert and switches it off.

9.2 FUNCTIONS OF THE REMOTE CONTROL'S BUTTONS

Button	Description	Modality	Performance description
1	Decrease	PROGRAMMING	It shows several values of the thermo-stove in the moment.
		WORKING	Modifies/Increases the value of the selected menu.
2	Increase	PROGRAMMING	It shows several values of the thermo-stove in the moment.
		WORKING	Modifies/Increases the value of the selected menu.
3	ON/OFF Unblocking	WORKING	It switches on or off the boiler during 2 seconds, as appropriate.
		BLOCKING	Unblocks the thermo-stove and switches it off.
		MENU / PROGRAMMING	Goes back to the previous level menu and saves the modified data.
4	Select temperature	WORKING	Select the temperature option in order to be modified by buttons number 1 and 2.
5	Select power	WORKING	Select the power option in order to be modified by buttons number 1 and 2.
6	-	PROGRAMME	Button deactivated in this model of thermo-stove or insert.
7	MENU	MENU	Moves to the following menu option.
		PROGRAMMING	Moves to the following submenu option.

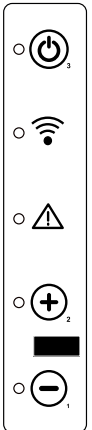

9.3 MENU OPTION

By pressing button n° 7 of display we can access into the MENU. It is divided into different sections and levels that allow to access to the stove configuration and programming.

The access to the technical menu of the thermo-stove or insert is protected by a password. These parameters should be modified only by an authorised technician. (The changes in these parameters could cause a wrong running in the insert or thermo-stove and the subsequent lost of its warranty.)

9.3.1 USER MENU

The following table briefly describes the menu structure in the thermo-stove or insert. In the attached table, only the options available to the user are specified.

MENU	Sub-menu
01 - Choose season	Winter / Summer
02 - Clock adjustments	
	01- Day
	02- Hour
	03- Minute
	04- Day
	05- Month
	06- Year
03 - Programme setting	** See point 10.3.3.
04 - Select Language	
	01 - Spanish
	02 - Portuguese
	03 - Italian
	04 - French
	05 - English
	06 - Catalan
05- Stand-by Mode	ON/OFF
06 - Sound mode	ON/OFF
07 - Initial load	Set
08- Choose probe	
	Internal probe
	Cont. probe Remote
09 - Stove State	Provides information on the status of the thermo-stove or insert.

9.3.2 MENU 1. SUMMER/WINTER MODE



This menu has two options: "SUMMER" and "WINTER."

In the event of selecting the "winter" mode we need to take into account that the insert or thermo-stove will allow us to use simultaneously the heating system together with the SHW (Sanitary Hot Water) heating system. We always need to give priority to the SHW heating system and it needs to be directly installed to our insert or thermo-stove. In the event of having connected the equipment only with our heating circuit, the insert or thermo-stove will work, anyway, in the same way and it will regulate the performance only throughout the values that we want. This working mode is advisable during the coldest periods. In the event of selecting the "summer" mode, a proper operation is only guaranteed when we have installed an SHW heating system. This is due to the fact that during the summer season the boiler considers unnecessary the use of heating systems, so it will only work in the case of demanding hot sanitary water. When our installation does not have the SHW heating system it is advisable to select the "winter" mode. (see drawing D49).

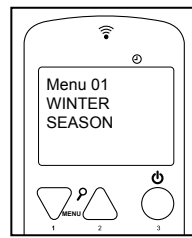

D49

9.3.3 MENU 2. CLOCK

It sets up the time and date. To set the clock up you have to move by the different submenus and introduce the data, changing values with buttons 1 and 2. The card has a lithium battery that allows the clock to work during 3/5 years (see drawing D50).

9.3.4 MENU 3. PROGRAMME ADJUSTMENT (TIMETABLE SCHEDULE OF THE THERMO STOVE OR INSERT)

IMPORTANT NOTE: Before starting the set up of the thermo-stove or insert, please check that the time and date shown are correct. Otherwise, the selected programming would be set up depending on the time and date set by default and this could not satisfy your needs.

The following table briefly describes the programming menu structure in the thermo-stove or insert where are detailed all the different options:.

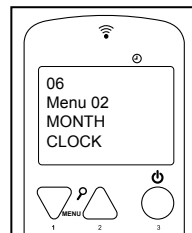

D50

MENU	Sub-menu 1.	Sub-menu 2.	VALUE
03 - Programme setting			
	1- Set up time		
		01- Set up time	ON/OFF
	2- Daily programme		
		01 - PROG daily	ON/OFF
		02- Start 1 Day	Hour
		03- Stop 1 Day	Hour
		04- Start 2 Day	Hour
		05- Stop 2 Day	Hour
	3- Weekly programme		
		01 - PROG Weekly	ON/OFF
		02- Start Prog. 1	Hour
		03- Stop Prog. 1	Hour
		04- Monday Prog. 1	ON/OFF
		05- Tuesday Prog. 1	ON/OFF
		06- Wednesday Prog. 1	ON/OFF
		07- Thursday Prog. 1	ON/OFF
		08- Friday Prog. 1	ON/OFF
		09- Saturday Prog. 1	ON/OFF
		10- Sunday Prog. 1	ON/OFF
		11- Start Prog. 2	Hour
		12- Stop Prog. 2	Hour
		13- Monday Prog. 2	ON/OFF
		14- Tuesday Prog. 2	ON/OFF
		15- Wednesday Prog. 2	ON/OFF
		16- Thursday Prog. 2	ON/OFF
		17- Friday Prog. 2	ON/OFF
		18- Saturday Prog. 2	ON/OFF
		19- Sunday Prog. 2	ON/OFF
		20- Start Prog. 3	Hour
		21- Stop Prog. 3	Hour
		22- Monday Prog. 3	ON/OFF
		23- Tuesday Prog. 3	ON/OFF
		24- Wednesday Prog. 3	ON/OFF
		25- Thursday Prog. 3	ON/OFF
		26- Friday Prog. 3	ON/OFF
		27- Saturday Prog. 3	ON/OFF
		28- Sunday Prog. 3	ON/OFF
		29- Start Prog. 4	Hour
		30- Stop Prog. 4	Hour
		31- Monday Prog. 4	ON/OFF
		32- Tuesday Prog. 4	ON/OFF
		33- Wednesday Prog. 4	ON/OFF
		34- Thursday Prog. 4	ON/OFF
		35- Friday Prog. 4	ON/OFF
		36- Saturday Prog. 4	ON/OFF
		37- Sunday Prog. 4	ON/OFF
	04 - PROG Weekend		
		01 - PROG Weekend	ON/OFF
		02- START 1	Hour
		03- Stop 1	Hour
		04- START 2	Hour
		05- Stop 2	Hour

To schedule the thermo-stove or insert you have to access to the programming menu pressing only once the button nº 7 and with buttons nº 1 or 2 we can move to menu nº 3 "Programme Adjustment" (see drawing D51).

We need to confirm the access to this programme by pressing button nº7.

To see different sub-menus use buttons nº 1 and nº 2.

Sub-menu 03-01- Enable chrono

To programme the stove it is necessary to access sub-menu 3-1 "Enable time" and pressing button nº 7 will show the next screen (see drawing D52).

By default, in the top left corner it shows "off". By touching buttons nº 1 or nº 2 we are able to change it to "on" and notify the thermo-stove or insert the intention to programming it (see drawing D53).

Right after, we need to choose the set up that we want to introduce: daily, weekly or weekend. To do so from the previous screen, we need to press repeatedly buttons nº5 and nº6 until we reach the desired option.

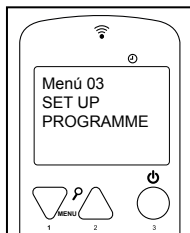

D51

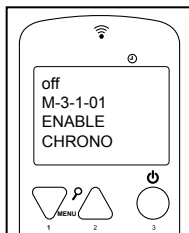

D52

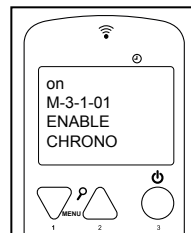

D53

Submenu 03.02. Daily Programme

To choose the daily program we need to go to the following screen (see drawing D54):

By pressing just once button n° 7 we access to the daily programming submenu. By default, it will show the following screen (see drawing D55).

We need to change the option "OFF" to "ON" by pressing the buttons n°1 and n°2 in order to confirm the daily programme.

Now we need to choose the time that we would like the insert or thermo-stove to be switched ON. To do this, there are 2 times available to start and 2 to stop the boiler: START 1 and STOP 1; START 2 and STOP 2.

For example:

Start at 09:00 hours / stop at 14:30 hours.
Start at 20:30 hours / stop at 23:00 hours.

From the previous screen, we press button n° 7 and it will show up (see drawing D56):

By pressing n°1 and n°2 buttons we modify the value "OFF" and we set the time of the first start hour (see drawing D57):

In this same way we can proceed to set the first time to stop (see drawing D58 and D59):

In case that you may want to set up just one time to start and stop, the options START 2 and STOP 2 should be "OFF".

If you want to set another on and off schedule, introduce the values of the second schedule in the same way that is explained previously. This way we will have set the program schedule with two starting hours and two stop hours. It is also possible to schedule one automatic start hour and manual stop hour (or vice versa).

Example: START 1: 08:00 hours and STOP 1: "off"
or
START 1: "off" and STOP 1: 22:00 hours.

Sub-menu 03-03- Weekly programme

NOTE: Please, make the set up carefully in order to avoid program intermeshing. Or turning off the thermo-stove in a different program, at a time when you have set it to run from an alternative programme.

If we intend to make a weekly set up we need to take into account that, in that case, we have 4 different times to start and stop. So we need to ascribe to every day of the week the activation or not, as appropriate.

In order to activate them we need to start from the following screen (see drawing D60).

By pressing just once button n° 7 we access the weekly programming submenu. By default, it will show the following screen (see drawing D61).

We need to change option "OFF" to "ON" by pressing buttons no.1 and no.2. In this way we are confirming that the weekly set up has been selected:

Now, we only need to choose the time. We have 4 different times available to start and stop (see drawings D62 and D63).

- PROGRAMME 1: START 1 and STOP 1
- PROGRAMME 2: START 2 and STOP 2
- PROGRAMME 3: START 3 and STOP 3
- PROGRAMME 4: START 4 and STOP 4

After this, we need to select the activation or deactivation of each programme depending on the day of the week. For example (see drawing D64)

Programme 1: Monday (ON), Tuesday (ON), Wednesday (OFF), Thursday (OFF), Friday (ON), Saturday (ON), and Sunday (OFF)

Programme 2: Monday (OFF), Tuesday (OFF), Wednesday (ON), Thursday (OFF), Friday (OFF), Saturday (ON), and Sunday (ON.)

Programme 3: Monday (OFF), Tuesday (ON), Wednesday (ON), Thursday (ON), Friday (ON), Saturday (ON), and Sunday (OFF.)

Programme 4: Monday (ON), Tuesday (ON), Wednesday (OFF), Thursday (OFF), Friday (OFF), Saturday (OFF), and Sunday (ON.)

Thanks to this type of setting we can combine 4 different times throughout the days of the week, but always keeping in mind not to superimpose or intermesh the times.



D54

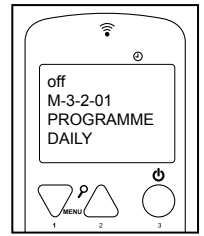

D55

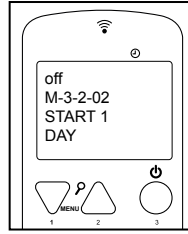

D56

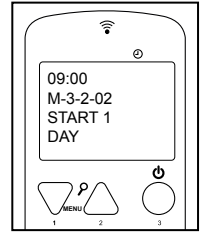

D57

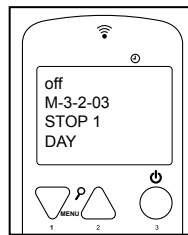

D58

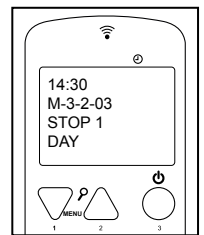

D59

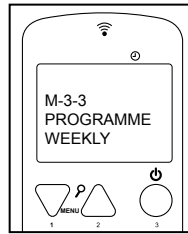

D60

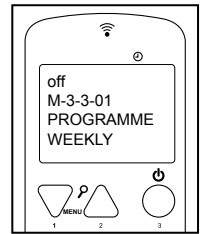

D61

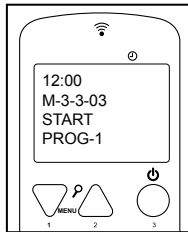

D62

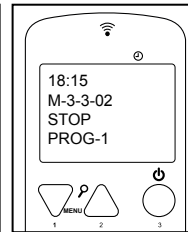

D63

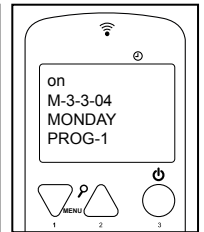

D64

Sub-menu 03-04- Weekend Programme

In the same way as in the daily programme, this setting up has two independent times to start and two to stop, with the precision that it only applies to Saturday and Sunday. To access this setting up we need to start from the following screen (see drawing D65).

We need to confirm the access to this programme by pressing button no.7 and it should show the following screen (see drawing D66):

Modify the value "OFF" and select "ON": Finally, we introduce the time to start and stop in order to complete the desired setting up.

As in the daily programme, if we need to set up only one time to start and stop, the options START 2 and STOP 2 should indicate "OFF."

It is also possible to schedule one automatic start hour and manual stop hour (or vice versa).

Example: START 1: 08:00 hours and STOP 1: "off"
or
START 1: "off" and STOP 1: 22:00 hours.

9.3.5 MENU 4. SELECT LANGUAGE

It allows selecting the languages from those available. To gain access to this menu you have to confirm with button n° 7 and then, choose the selected language from those available: Spanish, Portuguese, Italian, French, English and Catalan with buttons n° 1 and 2 (see drawing D67).

9.3.6 MENU 5. STAND-BY MODE

In case of thermo-stoves or insert, once the ambient or water temperature reaches the temperature set plus a differential (2°C) by the user and it is activated "stand-by mode" the thermo-stove will be automatically turned off (see drawing D68). When the ambient temperature falls to the set temperature minus a differential (2°C) the thermo-stove automatically restarts an ignition cycle. It means that if you choose an ambient temperature of 22°C the thermo-stove or insert will turn-off when the room temperature is 24°C and it will restart automatically when the ambient temperature falls to 20°C , regardless of the water temperature.

In case of the "Stand-by Mode" is deactivated (by default) the thermo-stove will work by modulating the power when it reaches one of both temperatures, that allows the temperature set could be higher.

9.3.7 MENU 6. SOUND MODE

By activating this mode, the thermo-stove or insert will emit a sound when the system detects a fault and goes into the alarm state. To access to this menu you have to confirm with button n° 7 and then, choose "on" with buttons n° 1 and 2 (see drawing D69).

9.3.8 MENU 7. INITIAL LOAD

In case that the thermo-stove has run out of fuel/pellets, in order to avoid a possible restart problem it is possible to carry out a fuel pre-load for a maximum of 90 seconds to load the auger feeder. This can be used when the thermo-stove is switched off and cold. To start the pre-load press button n° 2 and to stop it press button n° 3.

(see drawing D70).

It is very important that the burner is totally empty and clean when you start the thermo-stove or insert. So, when the initial pre-load is finished, you must check the burner is clear of fuel in order to achieve correct ignition of the thermo-stove.

9.3.9 MENU 8. CHOOSE PROBE

It allows us to select the probe to control the operation of the thermo-stove or insert (the one in the equipment or the one on the remote control). It is advisable to select the option "Internal probe (thermo-stove or insert probe)" so that the thermo-stove or insert works depending on the temperature where it is installed and not the temperature of the room where the remote control is. See drawing D71.

9.3.10 MENU 9. STOVE STATE

It shows the current state of the thermo-stove or insert and provides information about the devices connected. In this way, the user can get some technical information. The next screens are seen automatically (see drawing D72, D73, D74).

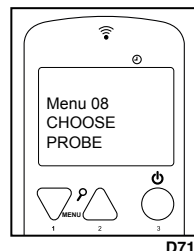
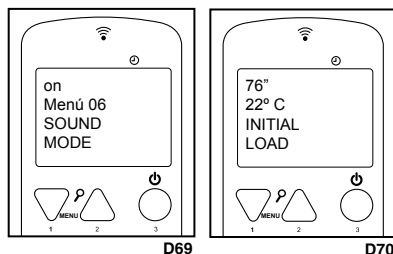
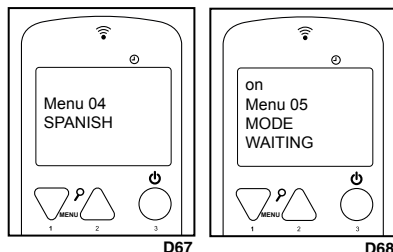
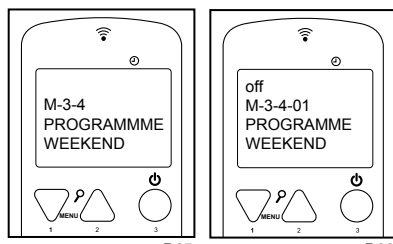

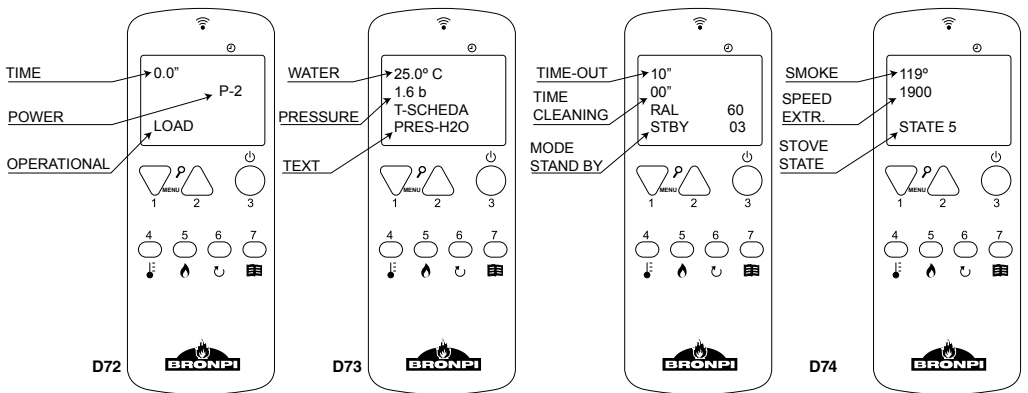

9.4 USER MODE

Below is a description of the display in normal operation depending on the available functions.

Before ignition of the thermo-stove or insert the display shows the following screen (see drawing D75). It shows the "off" state, the room temperature, the established working power and the current time.

9.4.1 THERMO STOVE OR INSERT IGNITION

To ignite the thermo-stove or insert, press button no. 3 for a few seconds. The display will show the ignition state as follows (see drawing D76).

The maximum length of the ignition phase is 25 minutes. After this time, if there is no visible flame, the thermo-stove will automatically go into an alarm state and the control will show the message "Ignition Failure."

9.4.2 THERMO STOVE OR INSERT IN OPERATION

Once the set smoke temperature has been reached, the thermo-stove or insert is working. Before this, it will be in the state "Fire Present" and this will last just a few minutes before considering the equipment totally ignited.

At that moment, the display will show the message "Work." After this, our thermo-stove or insert will be working normally (see drawing D77).

The display shows the room temperature and the temperature reached by the circuit water.

9.4.3 CHANGE OF THE SET-POINT ROOM TEMPERATURE

In order to modify the setting room temperature, please press button 4 and then buttons 1 and 2 to increase or decrease it respectively (see drawing D78).

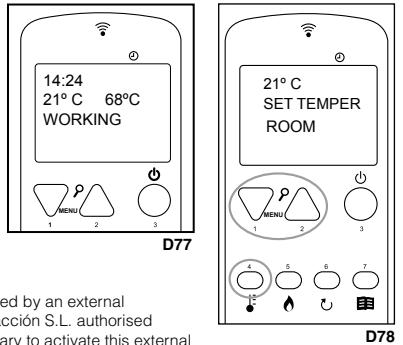
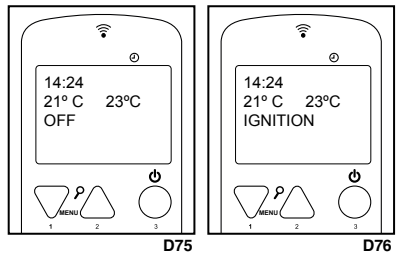

If we want the thermo-stove or insert to be controlled by an external thermostat, you should contact your Bronpi Calefacción S.L. authorised technical service engineer because it will be necessary to activate this external thermostat in the technical menu. Connection of a volt free signal from a room thermostat or heating controller to the rear of the thermo-stove, and the correct software parameters is all that is required (see drawing D79). You can find Bronpi external thermostat at the same Bronpi distributor where you bought your thermo-stove.

Remember that if you want your thermo-stove or insert to start and stop according to the demand

of the external thermostat you must have the menu "stand-by mode" activated (on). Otherwise, it will modulate when the water temperature or external thermostat set-point value is reached (the first one which reaches this temperature).

9.4.4 CHANGE WATER TEMPERATURE SET

In order to modify the set water temperature, please press button 6 and then buttons 1 and 2 to increase or decrease it respectively (see drawing D80).

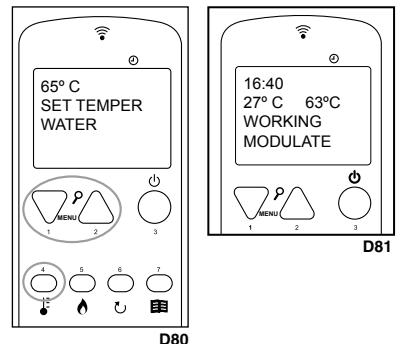

9.4.5 ROOM OR WATER TEMPERATURE REACHES TEMPERATURE FIXED BY THE USER

When the room temperature reaches the value set by the user or the water temperature reaches the desired value, the thermo-stove or insert will automatically operate at one lower power, it means that modulates in power. (See drawing D81).

Remember that if it is activated "stand-by mode", when the ambient temperature reaches the value set by the user plus a differential (2°C) the thermo-stove or insert will be automatically turned off and it will wait until the ambient temperature falls to the set temperature minus a differential (2°C). After that, the thermo-stove or insert restarts automatically.

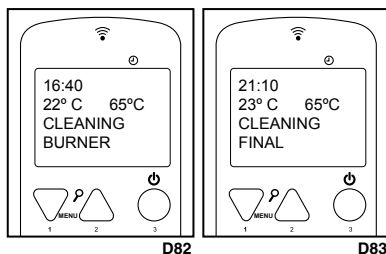

9.4.6 BURNER CLEANING

While the thermo-stove or insert is working normally, automatic cleaning of the burner takes place in several minutes intervals. This process consists of cleaning the remaining pellet in the burner in order to guarantee proper working of the thermo-stove or insert (see drawing D82) and it takes several seconds.

9.4.7 TURNING OFF THE THERMO STOVE OR INSERT

In order to ignite the thermo-stove or insert, press button no.3 during a few seconds. Once it has been turned off, it will start the final cleaning stage, in which the pellet supply stops and the smoke extractor will work at the maximum speed. This stage does not finish until the thermo-stove or insert has reached the appropriate cooling temperature (see drawing D83).

9.4.8 THERMO STOVE OR INSERT TURNED OFF

When the thermo-stove or insert is turned off, the display shows the following information (see drawing D84):

9.4.9 RE-IGNITION OF THE STOVE OR INSERT

Once the thermo-stove or insert is turned off it is not possible to restart it until a safety lock out period is passed and the thermo-stove or insert is cold enough. If you try to start-up the thermo-stove, the display will show the following information (see drawing D85):

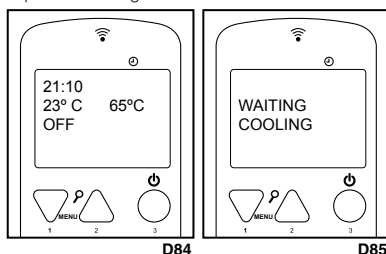

10 ALARMS

In case of an anomaly during operation, the electronics of the thermo-stove or insert intervene and highlight the irregularities that have taken place in the standard operation of the thermo-stove or insert, depending on the type of fault.

Every alarm situation puts the thermo-stove or insert to be an automatic "lock out" state. By pressing button 3 we can unlock it. Once the thermo-stove or insert has reached the appropriate cooling temperature, the user can restart it up.

10.1 POWER SUPPLY FAILURE (BLACK OUT)

In the event that power supply is cut for less than 30 seconds, the thermo-stove will restart and continue with its normal working state.

In the event that power supply is cut for greater than 30 seconds, when power is restored, the thermo-stove, as a safety measure, goes straight to the Final Cleaning stage until the thermo-stove or insert temperature reaches the appropriate cooling temperature. Once the final cleaning has finished, the thermo-stove or insert will turn off until the user manually ignites it again (see drawing D86).

10.2 SMOKE TEMPERATURE PROBE ALARM

This alarm goes off when the probe in charge of detecting the exhaust smoke temperature is disconnected or it fails. During the alarm status, the thermo-stove or insert will move to the turn-off stage (see drawing D87).

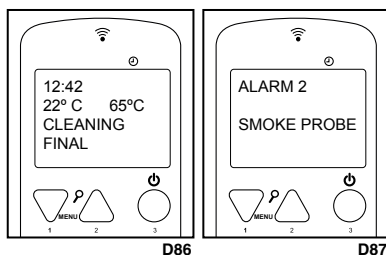

10.3 SMOKE TEMPERATURE EXCESS ALARM

It goes off when the probe detects a smoke temperature higher than 270°C. The remote control will show the following message (see drawing D88): During the alarm state, the thermo-stove or insert will be in the turn-off stage.

10.4 DAMAGED SMOKE EXTRACTION FAN ALARM

This alarm goes off when the smoke extraction fan breaks down. If this happens, the thermo-stove or insert stops and the remote control will show the following alarm (see drawing D89). Right after, the turn-off stage will be immediately activated. To deactivate the alarm press button 3 and the thermo-stove or insert will return to the normal state after carrying out the final cleaning.

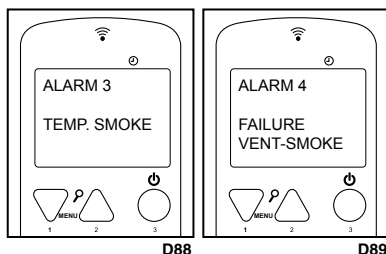

10.5 IGNITION FAILURE ALARM

In case of ignition failure (after 20 minutes at least) the control will show up an alarm as follows (see drawing D90). To deactivate the alarm press button 3 and the thermo-stove or insert will come to the normal state after doing the final cleaning.

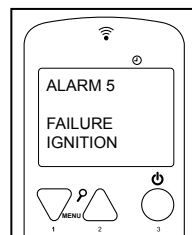

D90

10.6 SWITCHING-OFF FAILURE DURING WORKING PHASE

If the flame extinguishes during the working stage and the smoke temperature goes lower than the minimum working threshold, the alarm does go off and the turn-off stage will be immediately activated (see drawing D91).

To deactivate the alarm press button 3 and the thermo-stove or insert will come to the normal state after doing the final cleaning.

10.7 THERMAL ALARM

If in working phase the thermal security alarm shows up (see drawing D92), the turn-off stage will be immediately activated. This alarm means an overheating of the internal part of the pellet storage tank, this device locks the operation of the machine. The restart needs to be done manually by an authorised technician.

The replacement of the 90°C safety device is not included in the warranty unless the technical assistance centre demonstrates a faulty component.

10.8 COMBUSTION CHAMBER PRESSURE ALARM

This alarm is triggered when there is a pressure change in the combustion chamber (door open, dirty ash reservoirs, down draughts, blocked flue...). The electronic pressure switch locks the working of the thermo-stove or insert and shows the alarm. After that the turn-off stage will be immediately activated (see drawing D93).

10.9 LACK OF PRIMARY AIR INTAKE FLOW ALARM

Your thermo-stove or insert hydro has a flow sensor placed inside the primary air suction pipe. It detects the proper circulation of combustion air and the smoke exhaust. In case of insufficient air intake (due to incorrect smoke outlet or improper air intake), the sensor sends a "lock" signal. After that the turn-off stage will be immediately activated (see drawing D94).

10.10 WORM GEAR FAILURE ALARM

The control of the fuel load delivered to the thermo-stove or insert is automatically monitored through the electronic programming. This alarm goes off in the event that the auger breaks down and feeds continuously. If this happens, the thermo-stove or insert stops and the display will show the following alarm. Immediately afterwards, the turn-off stage will be activated (see drawing D95).

In case this alarm appears you should contact the technical support service.

10.11 FLOW SENSOR ANOMALY SENSOR

In case of a failure of the flow sensor, which is positioned in the primary air intake tube, a lock out signal is sent to the thermo-stove or insert and right after that the turn-off stage will be immediately activated. (see drawing D96).

In case this alarm appears you should contact the technical support service.

10.12 WATER TEMPERATURE SENSOR FAULT ALARM

This alarm goes off when the sensor for detecting water temperature is disconnected or it breaks. During the alarm state, the insert or thermo-stove will be turned off using the standard turn-off procedure (see drawing D97).

In case this alarm appears you should contact the technical support service.

10.13 WATER TEMPERATURE ALARM

This alarm goes off when the probe detects a water temperature higher than 90°C. Therefore the display shows the following message (see drawing D98):

In case this alarm appears you should contact the technical support service.

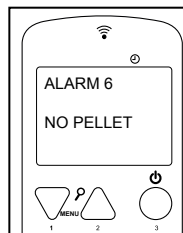

D91



D92

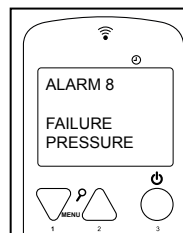

D93

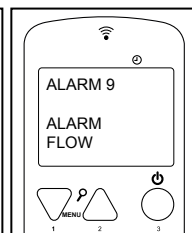

D94

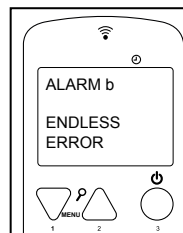

D95

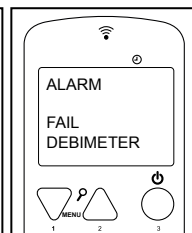

D96

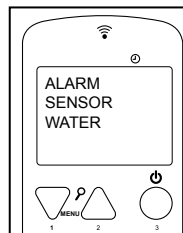

D97



D98

10.14 CIRCUIT HYDRAULIC PRESSURE ALARM

It goes off when the pressure transducer detects an out of bounds pressure, either lower than 0.4 bars or higher than 2.5 bars. The system automatically interrupts the pellet supply and the display will show on the screen an alarm "pressure water". Right afterwards, the turn-off stage is activated (see drawing D99).

In case this alarm appears you should contact the technical support service.

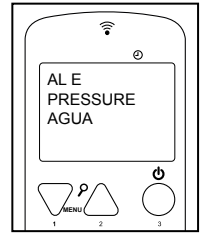

D99

10.15 ALARM LIST, PROBLEM AND POSSIBLE SOLUTIONS

Alarm Code	Description	Problem	Possible solution
AL1	BLACK OUT	The stove has been temporarily without electric current.	Press button 4 for a few seconds and let the final cleaning stage finish. The boiler will come back to the turn-off status.
AL 2	SMOKE PROBE	Problem with the smoke probe.	Check the probe connection or replace it.
AL 3	TEMP. SMOKE	The smoke temperature is higher than 270°C.	Regulate the pellet loading and/or the extractor speed. Verify the type of fuel that has been used.
AL 4	BREAKDOWN EXTRACTOR	Problem with the smoke extractor.	Check the extractor electrical connection or replace it.
AL 5	START-UP FAILURE	The fuel does not fall or burn.	Check the geared motor and the igniters correct operation. Check a possible blockage of the auger feeder. Verify that there is actually fuel in the tank.
AL 6	NO PELLETT	There is no fuel in the hopper or it does not fall inside the burner.	Refill tank. Check the augers operation. Check the fuel characteristics and that it has not become compacted. Clean the bottom of the hopper.
AL 7	THERMAL ALARM	The fuel thermal security thermostat has shot up.	Restart the thermostat manually. Check the reason why the temperature is excessive and provoked the overheating (fuel load, excess draw, fuel type.)
AL 8	DEPRESSION	The combustion chamber has a lack of draw.	Verify that the chamber is hermetic: check locks, gaskets... etc. Check that the gas installation is correct (excess of horizontal sections, elbow joint, etc). Possible fuel blockage.
AL 9	LACK OF FLOW	Lack of primary air or installation not appropriate.	Check the primary air inlet. Verify installation (excess of horizontal section, curves, dirtiness, etc).
AL	DIRTY FLOWMETER	The flow meter sensor is dirty.	Clean the flow sensor to get a proper reading.
AL	FLOWMETER FAILURE	The flow sensor is broken.	Replace the flow sensor.
AL	WATER PROBE	Problem with the water probe.	Check the probe connection or replace it.
AL A	HOT WATER	The water temperature is high.	Check the pump is working. Check the water system installation. Purge properly.
AL E	WATER PRESSURE	Problems with the hydraulic circuit pressure. Pressure over 2.5 bars or under 0.4 bars.	Check the hydraulic pressure of installation. Working pressure should be between 1 and 1,5 bars.

EN

INDEX

1	AVERTISSEMENTS GÉNÉRAUX	53
2	DESCRIPTION GÉNÉRALE	53
3	COMBUSTIBLES	53
4	DISPOSITIFS DE SÉCURITÉ	54
5	NORMES D'INSTALLATION	55
5.1	MESURES DE SÉCURITÉ	55
5.2	PROTECTION DES POUTRES	56
5.3	CONDUIT DE FUMÉES	56
5.4	CHAPEAU	57
5.5	CONVECTION NATURELLE POUR LE MODÈLE ALPES HYDRO	59
5.6	PRISE D'AIR EXTÉRIEURE	59
5.7	SPÉCIFICATIONS DE MONTAGE SELON LES MODÈLES	59
5.7.1	MODÈLES CLARA HYDRO ET CLEO HYDRO	59
5.7.2	MODÈLE ALPES HYDRO	60
6	INSTALLATION HYDRAULIQUE	60
7	MISE EN OEUVRE	64
7.1	SYNTONISATION DE LA TÉLÉCOMMANDE ET RÉCEPTEUR	65
8	ENTRETIEN ET CONSERVATION	65
8.1	NETTOYAGE DU BRÛLEUR	65
8.2	USAGE DES GRATTOIRS	65
8.3	NETTOYAGE DU BAC À CENDRES	65
8.4	JOINTES DE LA PORTE DE LA CHAMBRE DE COMBUSTION ET FIBRE DE LA VITRE	66
8.5	NETTOYAGE DU CONDUIT DE FUMÉES	66
8.6	NETTOYAGE DE LA VITRE	66
8.7	NETTOYAGE EXTÉRIEUR	66
8.8	NETTOYAGE DES REGISTRES	66
8.9	ARRÊTS SAISONNIERS	67
8.10	RÉVISION DE MAINTENANCE	67
9	FONCTIONNEMENT DE LA TÉLÉCOMMANDE / DISPLAY	68
9.1	FONCTIONS DES TOUCHES SUR LE DISPLAY	68
9.2	FONCTIONS DES TOUCHES DE LA TÉLÉCOMMANDE	69
9.3	OPTION MENU	69
9.3.1	MENU DE L'UTILISATEUR	69
9.3.2	MENU 1. MODE ETÉ/HIVER	70
9.3.3	MENU 2. HORLOGE	70
9.3.4	MENU 3. AJUSTEMENT DU PROGRAMME (PROGRAMMATION HORAIRE DU THERMOPOÊLE OU INSERT)	70
9.3.5	MENU 4. SÉLECTION LANGAGE	72
9.3.6	MENU 5. MODE STAND-BY	72
9.3.7	MENU 6. MODE SONORE	72
9.3.8	MENU 7. CHARGE INITIALE	73
9.3.9	MENU 8. CHOISIR SONDE	73
9.3.10	MENU 9. ÉTAT DU POÊLE	73
9.4	MODE UTILISATEUR	73
9.4.1	ALLUMAGE DU THERMOPOÊLE OU INSERT	73
9.4.2	THERMOPOÊLE OU INSERT EN FONCTIONNEMENT	73
9.4.3	CHANGEMENT DE LA TEMPÉRATURE AMBIANTE DE CONSIGNE	74
9.4.4	CHANGEMENT DE LA TEMPÉRATURE DE CONSIGNE DE L'EAU	74
9.4.5	LA TEMPÉRATURE AMBIANTE OU DE L'EAU ATTEINT LA TEMPÉRATURE FIXÉE PAR L'UTILISATEUR	74
9.4.6	NETTOYAGE DU BRÛLEUR	74
9.4.7	ÉTEINT DU THERMOPOÊLE OU INSERT	74
9.4.8	POÊLE OU INSERT ÉTEINT	74
9.4.9	RALLUMAGE DU POÊLE OU INSERT	74
10	ALARMES	74
10.1	FAILLE DE DISTRIBUTION ÉLECTRIQUE (BLACK OUT)	75
10.2	ALARME SONDE TEMPÉRATURE DE FUMÉES	75
10.3	ALARME EXCÈS TEMPÉRATURE DE FUMÉES	75
10.4	ALARME VENTILATEUR D'EXTRACTION DE FUMÉES EN PANNE	75
10.5	ALARME FAILLE D'ALLUMAGE	75
10.6	ALARME D'ÉTEINT PENDANT LE MODE DE TRAVAIL	75
10.7	ALARME THERMIQUE	75
10.8	ALARME CHANGEMENT DE PRESSION À LA CHAMBRE DE COMBUSTION	75
10.9	ALARME MANQUE FLUX D'ENTRÉE D'AIR PRIMAIRE	75
10.10	ALARME EN FONCTIONNEMENT DU MOTEUR D'ALIMENTATION DU COMBUSTIBLE	76
10.11	ALARME ANOMALIE DANS LE SENSEUR DU FLUX	76
10.12	ALARME ANOMALIE DANS LA SONDE D'EAU	76
10.13	ALARME TEMPÉRATURE D'EAU	76
10.14	ALARME PRESSION HYDRAULIQUE DU CIRCUIT	76
10.15	TABLEAU D'ALARMES, CAUSE ET SOLUTIONS PROBABLES	76

Lire attentivement les instructions avant de l'installation, l'utilisation et la maintenance.
Le manuel d'instructions est une partie intégrante du produit.

1 AVERTISSEMENTS GÉNÉRAUX

L'installation du thermopôêle ou insert doit être faite selon les règlements locaux et nationaux, y compris ceux qui font référence à des normes nationales ou européennes.

Les thermopôêles ou insert produites en Bronpi Calefacción S.L. sont fabriquées en contrôlant toutes les pièces, pour protéger, même à l'utilisateur qu'à l'installateur et éviter éventuels accidents. De la même façon, nous recommandons au personnel technique autorisé que, chaque fois que vous effectuez une opération dans l'appareil, fiez-vous à une attention particulière aux connexions électriques, surtout avec la partie nue des câbles qui ne doit jamais être à l'extérieur de la boîte des connexions, évitant ainsi les contacts dangereux.

L'installation doit être effectuée par du personnel autorisé, qui doit laisser à l'acheteur une déclaration de conformité de l'installation, qui assumera l'entière responsabilité de l'installation finale et le bon fonctionnement du produit installé. Il n'y aura aucune responsabilité de Bronpi Calefacción S.L. dans les cas de non-respect de ces précautions.

Le fabricant n'est pas responsable des dommages causés à des tiers à cause d'une installation incorrecte ou d'une mauvaise utilisation de l'appareil.

Afin d'assurer un bon fonctionnement de l'appareil, ses composants peuvent seulement être remplacés par des pièces détachées originales et par un technicien autorisé.

La maintenance de l'appareil doit être faite au moins 1 fois par an par un Service Technique Autorisé.

Pour une meilleure sécurité il faut avoir compte de:

- Ne pas toucher le thermopôêle ou insert quand on est avec des pieds nus ou avec des parties humides du corps.
- La porte de l'appareil doit être fermée pendant le fonctionnement.
- Il est interdit de modifier les dispositifs de sécurité ou la régulation de l'appareil sans l'autorisation du fabricant.
- Éviter le contact direct avec les parties de l'appareil qui tendent à atteindre des hautes températures pendant le fonctionnement de l'appareil.

2 DESCRIPTION GÉNÉRALE

La thermopôêle ou insert que vous avez reçu est composée des pièces suivantes :

- Structure complète du thermopôêle ou insert sur la palette.
- À l'intérieur de la chambre de combustion : une boîte/sac en plastique avec un gant thermique qui permet de manipuler la poignée de la porte et d'autres composants. Le câble électrique d'interconnexion entre la machine et le réseau. Un crochet (accessoire mains froides) pour faciliter l'enlèvement et le nettoyage du brûleur. La télécommande du thermopôêle ou insert (piles incluses). Un livre de maintenance qui contient un enregistrement des tâches réalisées au thermopôêle ou insert ainsi que le présent manuel d'utilisateur, installation et maintenance.
- À l'intérieur de la chambre de combustion vous trouverez aussi le brûleur du thermopôêle ou insert et le bac à cendres.

Le thermopôêle ou insert hydro est composé d'un ensemble de tôles en acier de différentes épaisseurs soudées entre elles. Elle est pourvue de porte avec vitre vitrocéramique (résistante jusqu'à 750°C) et de cordon céramique pour l'étanchéité de la chambre de combustion.

Le chauffage de l'air est produit par **radiation**: à travers de la vitre vitrocéramique et le corps la chaleur est irradiée à l'ambiance. La chaleur est aussi irradiée à travers du circuit hydraulique installé (radiateurs, panneaux, plancher chauffant, etc.) car le thermopôêle ou insert hydro a une grande efficacité thermique dérivée d'une grande surface d'échange et de capacité de l'eau, qu'est générée par une chambre qui entoure totalement (côtés, supérieur et inférieur) la chambre de combustion.

3 COMBUSTIBLES

AVERTISSEMENT!!!

L'USAGE DES GRANULÉS DE MAUVAISE QUALITÉ OU DE TOUT AUTRE COMBUSTIBLE, ABÎME LES FONCTIONS DU POÊLE ET PEUT DETERMINER L'EXPIRATION DE LA GARANTIE EN PLUS D'EXEMPTER DE RESPONSABILITÉ AU FABRICANT.

Vous pouvez utiliser seulement les granulés de bois certifiés selon les normes ou certifications:

Normes:

- Ö-Norm M 7135 | Din 51731 | EN-14962-2 (toutes abrogées et incluses dans ISO-17225-2)
- ISO-17225-2

Certifications de qualité:

- DIN+
- ENplus: sur le site web (www.pelletenplus.es) vous pouvez vérifier tous les fabricants et les distributeurs avec certificat en vigueur.

Il est fortement recommandé que le pellet soit certifié avec des certifications de qualité parce que c'est la seule façon de garantir la qualité constante du pellet.

Bronpi Calefacción recommande d'utiliser des granulés de 6 mm de diamètre et d'une longueur de 3.5 cm. maximum et avec un pourcentage d'humidité inférieure à %.

• STOCKAGE DU GRANULÉ DE BOIS

Pour garantir une combustion sans problèmes il est nécessaire de conserver les granulés dans une ambiance sèche.

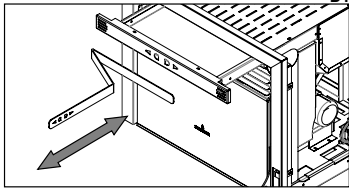

D1 • APPROVISIONNEMENT DES GRANULÉS

Pour approvisionner le poêle des granulés, il faut ouvrir le couvercle du réservoir qui se trouve dans la partie supérieure de l'appareil et vider directement le sac de granulés, tout en veillant à ce qu'ils ne débordent pas. Vous devriez aussi éviter que le combustible déborde et tombe en dehors de la trémie, car il tomberait dans l'équipement.

Dans le modèle Alpes Hydro pour l'approvisionnement de combustible il faut le faire avec l'ouverture du plateau supérieur de chargement de granulés (pour cela, utiliser le gant) et après remplir le plateau de chargement de pellet avec un récipient adéquat, en faisant attention de ne pas le déborder. Pousser vers l'intérieur le caisson avec l'accessoire compris jusqu'à la chute de granulés dans le réservoir. Répéter cette opération plusieurs fois jusqu'on voit le granulé du réservoir à travers du caisson (**voir dessin D1**).

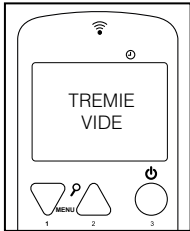

Les inserts modèles Alpes Hydro ont un capteur de niveau (capacitif) à l'intérieur de la trémie qui avertit du manque de combustible. Ce message n'arrête pas le fonctionnement de l'appareil et vous avez quelques minutes pour remplir le combustible avant que l'appareil soit dans l'état d'alarme (alarme-6 "no pellet") et arrête son fonctionnement. Dans la télécommande, vous pouvez lire le message suivant :

4 DISPOSITIFS DE SÉCURITÉ

• PANNE DE L'ASPIRATEUR DE FUMÉE

Si l'extracteur ne s'arrête pas, la carte électronique bloquera automatiquement l'approvisionnement du combustible.

• PANNE DU MOTEUR POUR LA CHARGE DE GRANULÉ À BOIS

Si le motoréducteur s'arrête, le thermopœle ou insert continuera à fonctionner (seulement l'aspirateur de fumée) jusqu'au moment où la température minimale de fonctionnement diminue et puis s'arrêtera.

• PANNE TEMPORAIRE DU COURANT ÉLECTRIQUE

Après un bref manque du courant électrique, l'appareil s'allumera encore une fois automatiquement. Quand le courant électrique panne, le thermopœle ou insert hydro peut émaner, dans le logement, une petite quantité de fumée, pendant un intervalle de 3 à 5 minutes. **CECI N'IMPLIQUE PAS QUELQUE RISQUE POUR LA SANTÉ**. Ce pour cela que Bronpi conseil toujours que soit possible, de connecter le tuyau d'entrée d'air primaire à l'extérieur du logement et ainsi assurer que le thermopœle ou insert ne puisse pas détacher de fumée après cette manque du courant électrique.

• PROTECTION ÉLECTRIQUE

Le thermopœle ou insert est protégé contre des oscillations soudaines d'électricité grâce à un fusible générale qui se trouve dans la partie postérieure. (4A 250V Retardé). (**voir dessin D3**).



• PROTECTION POUR LA SORTIE DE FUMÉE

Le pressostat électronique est prévu pour bloquer le fonctionnement du thermopœle ou insert s'il y a un changement brusque de pression dans la chambre de combustion (ouverture de la porte, panne du moteur d'extraction de fumée, retours d'air, etc). Dans ce cas, le thermopœle ou insert passera à l'état d'alarme (**voir dessin D4**).

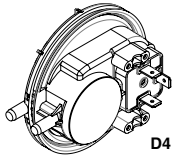

• PROTECTION CONTRE LES HAUTES TEMPÉRATURES DU GRANULÉ À BOIS (80 °C)

Au cas de la surchauffe de l'intérieur du réservoir, ce dispositif bloque le fonctionnement du thermopœle ou insert. Le rétablissement est manuel et doit être effectué par un technicien autorisé (**voir dessin D5**).

Le rétablissement du dispositif de sécurité des 80° C n'est pas compris dans la garantie, à moins que le centre d'assistance puisse démontrer la présence d'un composant défectueux.

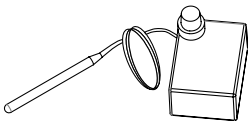

D5

• PROTECTION CONTRE SURTEMPÉRATURE DE L'EAU (90 °C)

Lorsque la température de l'eau à l'intérieur du circuit du thermopœle ou insert hydro est près de 90 °C approximativement, la charge des granulés se bloque. Si le bulbe s'envoie, le rétablissement du dispositif de sécurité est manuel et il doit être effectué par un technicien autorisé (**voir dessin D6**).

Le rétablissement du dispositif de sécurité des 90° C n'est pas compris dans la garantie, à moins que le centre d'assistance puisse démontrer la présence d'un composant défectueux.

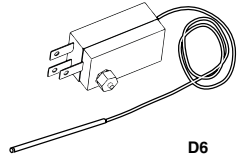

D6

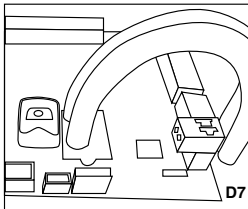

• CAPTEUR DE DÉBIT (TECHNOLOGIE OASYS PLUS)

Votre thermopœle ou insert est équipée d'un débitmètre (**voir dessin D7**) connecté à la carte électronique et au tuyau d'aspiration d'air primaire qui détecte la correcte circulation de l'air comburant et du déchargement de fumées. Dans le cas d'une entrée d'air insuffisante (à conséquence d'une sortie de fumées ou d'une entrée d'air incorrecte) le capteur envoie un signal de verrouillage.

La **TECHNOLOGIE OASYS PLUS (Optimum Air System)** permet une combustion constante en réglant le tirage automatiquement selon les caractéristiques du tuyau de fumées (coudes, longueur, diamètre, etc.) et les conditions environnementales (du vent, humidité, pression atmosphérique, etc.).

• TRANSDUCTEUR DE PRESSIION HYDRAULIQUE

Si la pression dans l'installation hydraulique est inférieure à 0,4 bar, l'alimentation d'énergie électrique du moteur de charge de combustible se bloque. Si la pression dans l'installation dépasse 2,5 bars, le display montrera l'alarme « FAILLE PRÉSSION EAU ». Le rétablissement du dispositif de sécurité se réalisera en appuyant la touche no. 4 (on/off) au moins 3 ou 4 secondes. (**voir dessin D8**).



D8

Attention: la présence éventuelle d'air dans l'installation peut faire intervenir également le transducteur de pression. Si le dispositif bloque la charge de combustible dans le thermopôele ou insert, les alarmes liées au manque de carburant pourraient être activées. Pour le bon fonctionnement du produit, la pression idéale de l'installation doit être tarée entre 1.0-1.4 bar approximativement quand l'installation est froide. Il est également nécessaire l'absence totale d'air. **Bronpi Calefacción S.L recommande un circuit de purge d'air approprié dans l'installation. L'éventuelle opération de purge d'air de l'installation ou du produit n'est pas comprise dans la garantie.**

• DISPOSITIFS DE SÉCURITÉ POUR L'INSTALLATION

Lors de l'installation du thermopôele ou insert, il est OBLIGATOIRE que l'installation a un manomètre pour la visualisation de la pression de l'eau.

ATTENTION!!

Le vase d'expansion fermé de l'installation doit avoir les dimensions d'entre 4 et 6% du volume total de l'installation. C'est pour cela que le vase fermé de série pourrait être insuffisant en cas des grands volumes d'eau.

5 NORMES D'INSTALLATION

La façon d'installer le thermopôele ou insert hydro influera d'une manière décisive sur la sécurité et le bon fonctionnement de l'appareil. C'est pourquoi l'installation doit être réalisée par du personnel qualifié (avec carte d'installateur) et informé sur le respect des normes d'installation et de sécurité.

Si votre poêle est mal installée pourra causer graves dommages.

Avant l'installation faire les contrôles suivants:

- S'assurer que le sol soit capable de soutenir le poids de l'appareil et réaliser un isolement adéquat au cas où il est fabriqué avec des matériaux inflammables (bois) ou du matériel susceptible d'être affecté par un choc thermique (gypse, plâtre, etc.). Quand l'appareil est installé sur un sol non complètement réfractaire ou inflammable du type parquet, moquette, etc., il faudra remplacer cette base ou introduire une base ignifuge par dessus, en prévoyant que celle-ci dépasse les dimensions de la cheminée d'environ 30 cm. Exemples de matériaux à utiliser : plate-forme en acier, base de verre ou tout autre type de matériel ignifuge.
- S'assurer d'avoir une ventilation adéquate de la pièce où est installé l'appareil (présence de prise d'air).
- Éviter l'installation dans des pièces où se trouvent des conduits de ventilation collective, hottes avec ou sans extracteur, appareils à gaz type B, pompes à chaleur ou des appareils dont le fonctionnement simultanée pourrait provoquer la dépression à l'ambiant.
- S'assurer que le conduit de fumée et les tuyaux auxquels est relié le poêle sont adaptés à son fonctionnement.
- S'assurer que chaque appareil a son propre conduit de fumée. Ne pas utiliser le même conduit pour plusieurs appareils.

Nous vous recommandons d'appeler votre ramoneur habituel pour qu'il contrôle bien la connexion à la cheminée et que le flux d'air est suffisant pour la combustion.

5.1 MESURES DE SÉCURITÉ

Pendant l'installation du thermopôele ou insert il y a certains risques qu'il faut avoir compte et il faut adopter les mesures de sécurité suivantes:

- Tenez l'appareil à l'écart de toute matériel inflammable ou sensible à la température (meubles, rideaux, vêtements) à une distance minimale de sécurité d'environ 150 cm.
- Quand l'appareil est installé sur un sol non complètement réfractaire il faudra introduire une base ignifuge comme, par exemple, une plate-forme en acier.
- Ne pas placer le poêle près de murs combustibles ou susceptibles d'être affectés par un choc thermique.
- Le poêle doit travailler uniquement avec le bac à cendres introduit et les portes fermées (tant ce de la chambre de combustion comme ce du bac à cendres).
- On recommande d'installer un détecteur de monoxyde de carbone (CO) dans la même pièce d'installation de l'appareil.
- Si vous avez besoin d'un câble de plus longueur que celui fourni, utiliser toujours un câble avec une mis à terre.
- Ne pas installer le poêle dans une chambre à coucher.
- Le poêle ne doit jamais s'allumer en présence d'émission de gaz ou de vapeurs (par exemple, colle pour revêtement linoléum, essence, etc.). Ne pas poser des matériaux inflammables près de l'appareil.
- Les déchets solides de la combustion (cendres) doivent se recueillir dans un conteneur hermétique résistant au feu.

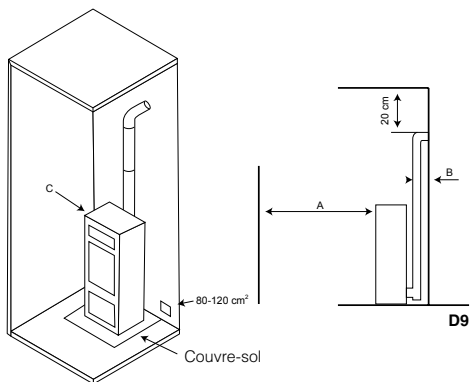

Il est nécessaire de respecter une distance de sécurité quand le thermopôele ou insert est installé en espaces où les matériaux sont susceptibles d'être inflammables, ce soit les matériaux de la construction ou d'autres matériaux qui entourent la machine (voir dessin D9).

Références	Objets inflammables	Objets non-inflammables
A	1500	800
B	1500	150
C	1500	400



ATTENTION!! Tant quelques parties du thermopôele ou insert comme la vitre atteignent des températures élevées et on ne doit pas les toucher.

En cas d'incendie dans le thermopoele, insert ou le conduit de fumées:

1. Fermer la porte de chargement.
2. Éteindre le feu en utilisant des extincteurs de dioxyde de carbone (CO₂ en poudre).
3. Demander l'intervention immédiate des POMPIERS.

N'ÉTEIGNEZ PAS LE FEU AVEC DES JETS D'EAU.

5.2 PROTECTION DES POUTRES

Avec le modèle Alpes Hydro, il faut faire attention aux poutres à cause de la radiation: à l'heure de désigner la cheminée, considérer la proximité des poutres aux faces extérieures du foyer, ainsi que l'irradiation de la porte en verre, qui normalement est très proche des poutres. En tout cas, les faces intérieures ou inférieures de cette poutre en matière combustible ne doivent pas être soumises à des températures supérieures aux 65° C.

Le **dessin D10** montre quelques exemples de solution.

1. Poutre
2. Isolement matière réfractaire
3. Trou
4. Protection métallique

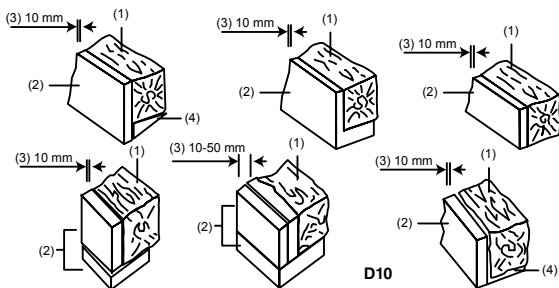

AVERTISSEMENT:

La société décline toute responsabilité pour le mauvais fonctionnement d'une installation pas conforme aux prescriptions de ce manuel ou pour l'utilisation de produits adjuvants non adéquats.

5.3 CONDUIT DE FUMÉES

Le conduit pour l'évacuation des fumées est un aspect essentiel pour le bon fonctionnement du poêle. Sa fonction est double :

- Évacuer les fumées et les gaz sans danger à l'extérieur du logement.
- Fournir un tirage suffisant dans le poêle pour garder le feu vivant.

Le tirage affecte à l'intensité de la combustion et au rendement de chauffage de votre poêle. Un bon tirage de la cheminée a besoin d'un réglage plus réduit de l'air pour la combustion, lors qu'un tirage insuffisant a besoin d'un réglage encore plus exacte de l'air pour la combustion.

Il est indispensable qu'il soit fabriqué parfaitement et qu'il soit maintenu pour le conserver dans un bon état (une grande partie des réclamations pour un mauvais fonctionnement des poêles sont dues à un tirage inadéquat).

Il faut respecter les exigences suivantes pour le bon fonctionnement de l'appareil:

- La section interne devrait être de préférence circulaire.
- Doit être thermiquement isolé dans toute sa longueur, afin d'éviter les phénomènes de condensation (la fumée se liquéfie par choc thermique) et en plus si l'installation est faite par l'extérieur du logement.
- Si on utilise des conduits métalliques (tube) pour l'installation à l'extérieur du logement on devra utiliser obligatoirement un tuyau isolé thermiquement. Également on évitera les phénomènes de condensation.
- Ne pas faire d'étranglements (d'ampliations ou de réductions) et avoir une structure verticale avec une déviation inférieure à 45°.
- S'il a été déjà utilisé, il doit être propre.
- Respecter les données techniques du manuel d'instructions.

Un tirage optimal varie entre 10 et 14 (Pascal). La mesure doit être faite toujours avec l'appareil chaud (rendement de chauffage nominal). Une valeur inférieure (peu du tirage) entraîne une mauvaise combustion, ce qui provoque des dépôts carboniques et excessif formation de

D12

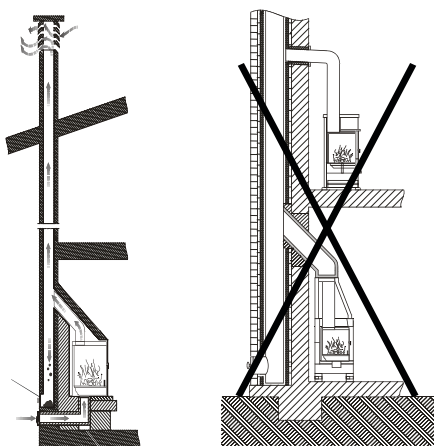

fumée, en observant des fuites et une augmentation de la température qui pourrait endommager les composants structurels du poêle. Une fois que la dépression dépasse 15 Pa, il sera nécessaire de la réduire en installant un régulateur de tirage additionnel.

Pour tester si la combustion est correcte, contrôler si la fumée sortant de la cheminée est transparente. Si la fumée est blanche signifie que l'appareil n'est pas réglé correctement et le granulé de bois utilisé a une humidité trop haute. Par contre, si la fumée est grise ou noire signifie que la combustion n'est pas complète (il est nécessaire plus d'air secondaire).

La connexion de l'appareil doit se réaliser avec de tuyaux rigides en acier aluminé, ou bien en acier inoxydable. **Il est interdit d'utiliser des tuyaux flexibles métalliques ou en fibrociment parce qu'ils nuisent à la sécurité de l'assemblage dès qu'ils sont soumis à des secousses ou cassures, ce qui causerait des fuites de fumées.**

Il est interdit d'utiliser : fibrociment, acier galvanisé et surfaces intérieures rugueuses et poreuses. Quelques exemples de solution sont montrés ci-après.

Conduit de fumée en acier AISI 316 à double paroi isolé avec du matériel résistant à 400°C.

Efficacité 100% optimale (voir **dessin D11**).
Tous les thermopoeles ou inserts qui éliminent les fumées produites à l'extérieur doivent être équipés de leur propre conduit de fumée. Ne jamais utiliser le même conduit pour plusieurs appareils à la fois (voir **dessin D12**).

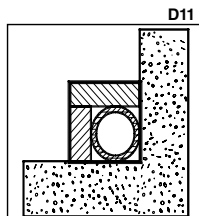

Éviter le montage de tronçons horizontaux si possible. La longueur du tronçon horizontal ne sera pas supérieure à 3 mètres.
 À la sortie de l'échappement du poêle il faut insérer dans l'installation une "T" avec un couvercle hermétique qui permet l'inspection régulière ou la décharge de poussière.

Le nombre de changements de direction, y compris celui nécessaire pour connecter la "T" de registre, ne doit pas excéder de 4.

Le **dessin D13** représente les exigences minimales pour l'installation de la cheminée d'un thermopoêle ou insert.

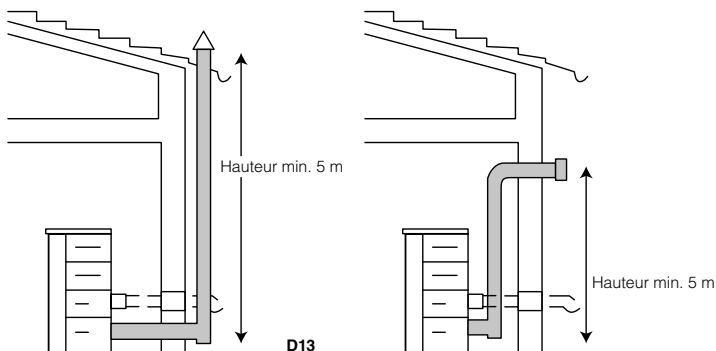

Le conduit de fumées doit être éloigné des matériaux inflammables ou combustibles à travers une bonne isolation ou une chambre d'air. Il est interdit faire passer des tuyaux d'installations ou canaux de circulation d'air. Il est interdit de faire des trous mobiles ou fixes à l'intérieur du conduit pour la connexion d'appareils différents.

Le tuyau de décharge de fumées doit se fixer hermétiquement à la cheminée et il peut avoir une inclinaison maximale de 45°, pour éviter les dépôts excessifs de condensation produite dans les phases initiales d'allumage et/ou formation excessive de suie. Ceci évite également le ralentissement des fumées en sortant.

Le manque d'étanchéisation de la connexion peut causer un mauvais fonctionnement de l'appareil.

Le diamètre intérieur du tuyau de connexion doit correspondre au diamètre extérieur du tronc de décharge de fumées du poêle.

Le **dessin D14** représente les exigences pour une correcte installation.

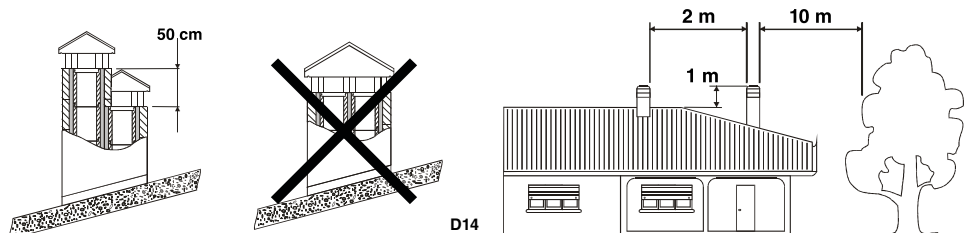

5.4 CHAPEAU

Le tirage du conduit de fumées dépend également de l'adéquation du chapeau. En plus, il est indispensable que, si le chapeau est artisanal, la section de sortie de fumée doit être plus de deux fois la section interne du conduit de fumée. La cheminée doit toujours dépasser le sommet du toit, donc il assurera la décharge de fumée même avec du vent (**voir dessin D15**).

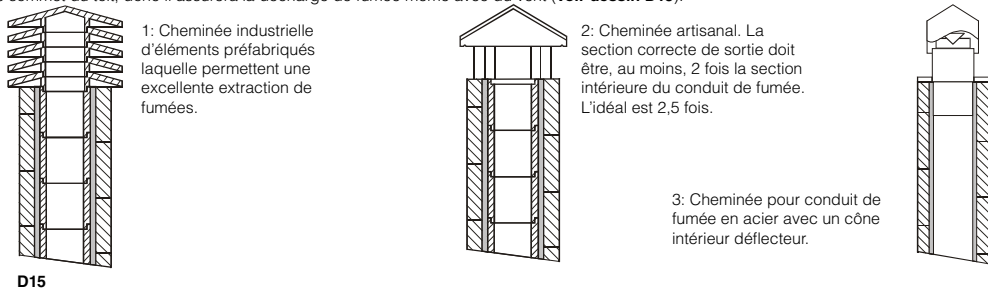

Le chapeau doit satisfaire les exigences suivantes:

- Avoir une section intérieure équivalente à celle de la cheminée.
- Avoir une section utile de sortie double de l'intérieur du conduit de fumées.
- Être construit d'une façon que prévient la pénétration de pluie, neige et quelque chose d'autre dedans le conduit de fumée.
- Être facile à son accès pour les opérations d'entretien et nettoyage qu'il y aura lieu.

RACCORDEMENT A LA CHEMINÉE (Seulement pour le marché français)

CONSEILS POUR L'ÉVACUATION DES FUMÉES

Pour l'installation du poêle, il est recommandé de s'adresser à des professionnels spécialement formés. Avant d'installer et de mettre en fonction le poêle, lire attentivement le contenu de ce manuel.

CONDUIT DE CHEMINÉE ET CONDUIT DE RACCORDEMENT

Le dimensionnement des conduits doit être validé par l'installateur professionnellement qualifié selon le calcul à la norme EN 13384-1 et le DTU 24.1.

CONDUIT DE RACCORDEMENT

- Dans le cas où le conduit de raccordement comporte une partie horizontale, une pente de 5cm par mètre vers le té de purge doit exister (ne jamais dépasser 2 mètres de partie horizontale).
- Il convient également d'éviter le recours excessif aux coudes (2 au maximum).
- En aucun cas le diamètre de raccordement du conduit ne doit être réduit par rapport à la buse de raccordement du poêle.
- Le conduit doit être visible sur tout son parcours et doit pouvoir être ramoné de façon mécanique. Sa dilatation ne doit pas nuire à l'étanchéité des jonctions amont et aval ainsi qu'à sa bonne tenue mécanique et à celle du conduit de cheminée. Sa conception et, en particulier, le raccordement avec le conduit de cheminée doit empêcher l'accumulation de suie, notamment au moment du ramonage.
- Il faut s'assurer que le tirage minimal est garanti pour le bon fonctionnement du poêle.

CONDUIT DE CHEMINÉE

Le poêle doit être obligatoirement raccordé à un conduit de cheminée.

Quelques préconisations générales :

- Le poêle ne doit pas être raccordé à un conduit de cheminée desservant un autre appareil.
- Un bon conduit de cheminée doit être construit en matériaux peu conducteurs de chaleur afin de limiter son refroidissement :
 - Il doit être absolument étanche, sans rugosité et stable.
 - Il ne doit pas comporter de variations de section brusques :
 - Pente par rapport à la verticale inférieure à 45°.
 - Il doit déboucher à 0,4 m au moins au-dessus du faîte du toit et des toits voisins, et 8m minimum de tout obstacle. Se reporter en tout état de cause au DTU 24.1.
 - Les boisseaux doivent être montés parties mâles vers le bas afin d'éviter le passage de coulures de condensats et de bistré à l'extérieur.
 - Le conduit de cheminée ne doit pas comporter plus de deux dévoiements (c'est à dire plus d'une partie non verticale). L'angle de ces dévoiements ne doit pas excéder 45° avec la verticale.
- Il est fortement recommandé d'installer un té de purge pour recueillir la condensation. Il doit être raccordé à l'égout.

CAS D'UN CONDUIT EXISTANT

L'installateur prend à son compte la responsabilité des parties existantes. Il doit vérifier l'état du conduit de cheminée et y apporter les aménagements nécessaires pour son bon fonctionnement et la mise en conformité avec la réglementation.

Ramoner le conduit de cheminée puis procéder à un examen sérieux pour vérifier :

- La compatibilité du conduit avec son utilisation.
- La stabilité.
- La vacuité et l'étanchéité.

Si le conduit de cheminée n'est pas compatible, réaliser un tubage à l'aide d'un procédé titulaire d'un Avis Technique favorable ou mettre en place un nouveau conduit de cheminée.

CAS D'UN CONDUIT NEUF

Utilisation des matériaux suivants : (liste non exhaustive)

- Boisseaux de terre cuite conformes à la NF EN 1806.
- Boisseaux en béton conformes à la NF P 51-321.
- Conduits métalliques composites conformes aux NF D 35-304 et NF D 35-303.
- Briques en terre cuite conformes à la NF P 51-301.
- Briques réfractaires conformes à la NF P 51-302.

L'utilisation de matériaux isolés d'origine permet d'éviter la mise en place d'une isolation sur le chantier, notamment au niveau des parois de la souche.

VENTILATION DU LOCAL OÙ L'APPAREIL EST INSTALLÉ

- Le fonctionnement de l'appareil nécessite un apport d'air de combustion supplémentaire à celui nécessaire au renouvellement d'air réglementaire. Cette amenée d'air est obligatoire.
- La prise d'amenée d'air doit être située directement vers l'extérieur, soit dans un local ventilé sur l'extérieur, et être protégée par une grille.
- L'amenée d'air doit être située le plus près possible de l'appareil. Pendant le fonctionnement de l'appareil il faut s'assurer qu'elle soit libre de toute obturation.
- La section d'entrée d'air neuf doit être au minimum (Arrêté du 23 Février 2009):

Puissance utile (PU)	Section libre minimale
PU ≤ 25kW	50 cm ²
PU ≤ 35kW	70 cm ²
PU ≤ 50kW	100 cm ²
PU ≤ 70kW	150 cm ²
PU ≤ 100kW	200 cm ²

- Une partie de l'air comburant peut être prélevée directement à l'extérieur ou dans un vide sanitaire (ventilé) et raccordé directement à l'appareil. Avec cette solution il faut néanmoins conserver une ventilation du local.
- Pour les implantations des prises d'amenée d'air frais, il faut tenir compte des vents dominants qui peuvent perturber le bon fonctionnement de l'appareil.

5.5 CONVECTION NATURELLE POUR LE MODÈLE ALPES HYDRO

Dans le cas de l'insert Alpes Hydro, quand ils sont insérés dans un revêtement ou dans une cheminée préexistante, il est indispensable que l'espace inclue entre la partie supérieure, les côtés de l'appareil et le matériel incombustible de la hotte (qui obture la base du foyer), soit constamment ventilé. Pour ce motif, il est nécessaire de permettre une entrée d'air par la partie inférieure du revêtement (entrée d'air fraîche) et une sortie dans la partie supérieure (sortie d'air chaud) sur la hotte. Nous améliorons le fonctionnement de l'ensemble comme ça car nous établissons un circuit de convection naturelle (**voir dessin D16**).

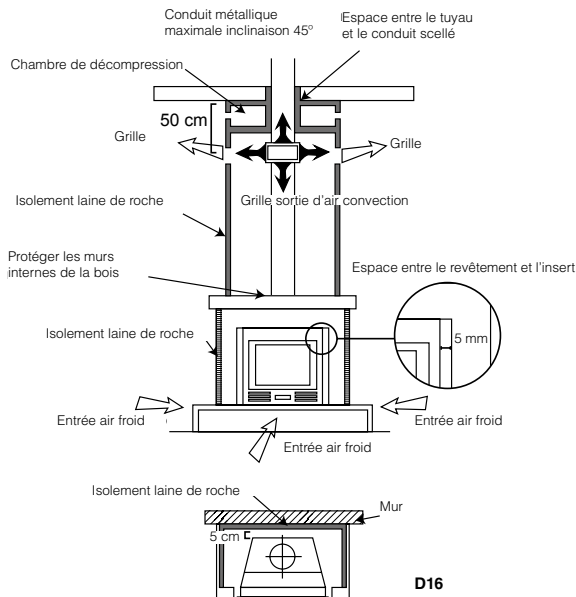

Les mesures à respecter sont:

- La partie inférieure (entrée d'air froid) devrait avoir une surface minimale totale de 550 cm².
- La partie supérieure (sortie d'air chaud) devrait avoir une surface minimale totale de 500 cm².

Il est important de vérifier que cette convection naturelle soit totalement indépendante de l'entrée d'air primaire.

5.6 PRISE D'AIR EXTÉRIEURE

Pour le bon fonctionnement de l'appareil il est essentiel d'introduire suffisamment d'air au lieu de l'installation pour la combustion et la réoxygénation de la pièce. Cela signifie que l'air doit pouvoir circuler par des ouvertures, qui sont en connexion avec l'extérieur, pour la combustion même avec les portes et fenêtres fermées.

Elle doit être placée de manière à empêcher toute obstruction. Elle doit communiquer avec la pièce d'installation de l'appareil et être protégée par une grille. La surface minimale de la prise ne doit pas être inférieure à 100 cm².

Quand le flux d'air est obtenu à travers des ouvertures communicantes avec l'extérieur de pièces adjacentes, il faudra éviter les prises d'air en connexion avec des garages, cuisines, toilettes, etc.

Le poêle compte avec une prise d'air nécessaire pour la combustion dans la partie postérieure (40 ou 50 mm de diamètre selon les modèles). Il est important que cette prise ne soit pas entravée et les distances recommandées au mur ou effets prochains soient respectées. On recommande la connexion de la prise d'air primaire du poêle avec l'extérieur mais il n'est pas obligatoire. Le tuyau de connexion ne doit pas être nécessairement en métal. Il peut être quelque d'autre matériel (PVC, aluminium, polyéthylène, etc.). Notez qu'à l'intérieur de ce conduit il y aura de l'air à la température de l'ambiant extérieur.

5.7 SPÉCIFICATIONS DE MONTAGE SELON LES MODÈLES

5.7.1 MODÈLES CLARA HYDRO ET CLEO HYDRO

Il y a trois différentes façons de connecter la cheminée d'évacuation de fumées dans ces modèles de thermopoèles:

- **Sortie supérieure:** taper doucement le couvercle supérieur qui est partiellement percé et connecter les tuyaux avec la sortie de fumées de l'extracteur prévue dans le thermopoêle (**voir dessin D17**). N'oubliez pas de respecter les distances de sécurité du thermopoêle avec les murs (voir section "distances de sécurité").

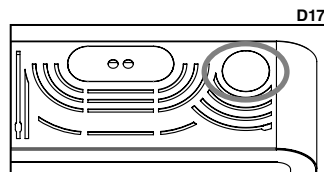

- **Sortie arrière:** connecter le tuyau directement avec la sortie de fumées de l'extracteur prévue dans le poêle (vertical). Pour cela vous devez placer un coude à 90° de 80 mm de diamètre (pour convertir la sortie en horizontale ou arrière) et après, placer le reste des tuyaux de l'installation, par exemple: convertisseur, "T" avec couvercle de registre, coude, tuyau, etc. **(voir dessin D18).** Ayez compte qu'avec cette option le thermopoêle restera éloigné du mur, au moins le diamètre du tuyau plus la distance de sécurité recommandée (voir section "distances de sécurité").
- **Sortie latérale:** Cette connexion est similaire à la sortie arrière, c'est-à-dire, on doit placer un coude à 90° de 80 mm de diamètre (pour convertir la sortie en horizontale ou latérale) et après, placer le reste des tuyaux de l'installation, par exemple: convertisseur, "T" avec couvercle de registre, coude, tuyau, etc.

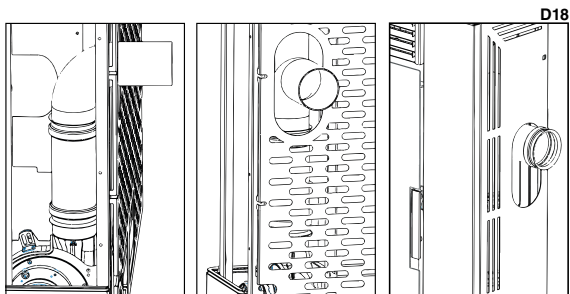

5.7.2 MODÈLE ALPES HYDRO

L'insert modèle Alpes Hydro est composé d'une base fixe métallique qui s'insère dans le trou de la cheminée et une base mobile (corps) qui accroche dans la base fixe grâce aux guides extensibles et démontables **(voir dessin D19)**.

Vous devrez disposer d'une prise de courant électrique dans la partie arrière et celle-ci doit être accessible une fois l'installation soit terminée. La cheminée doit être prévue de la sortie de fumées et l'entrée d'air. Pour placer la base fixe dans le trou de la cheminée on devra la fixer avec de chevilles métalliques de diamètre 8mm. Pour séparer la base fixe et la base mobile on doit extraire complètement la base mobile. Pour ce faire, ouvrez d'abord le verrou de sécurité situé dans le coin inférieur droit de la face avant **(voir dessin D20)**, en déplaçant le verrou vers le haut.

Extraire la partie mobile dehors, incliner vers là-haut par la partie frontale **(voir dessin D21)** et tirer vers l'arrière. De cette façon, les deux parties resteront séparées. Vous devrez prévoir un support capable de soutenir l'appareil pendant l'extraction.

Vous devez tenir compte du placement de clés de coupe pour rendre indépendant l'insert de l'installation hydraulique et pouvoir faciliter la désinstallation du même si nécessaire. L'installateur doit réaliser la connexion hydraulique de l'insert avec l'installation à travers des connexions existantes dans la base fixe de l'insert. Bronpi Calefacción a fait la connexion hydraulique dès la base fixe jusqu'à l'insert avec de tuyauterie flexible afin de pouvoir glisser l'insert sur les guides.

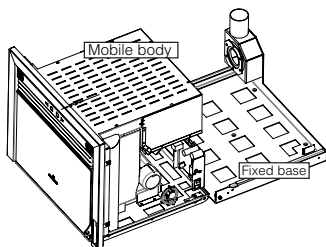

D19

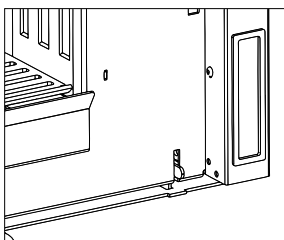

D20

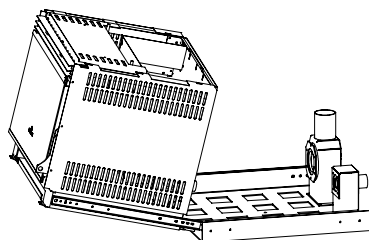

D21

6 INSTALLATION HYDRAULIQUE

La série "hydro" de Bronpi a été désignée pour des installations avec un vase d'expansion fermé, ou l'eau contenue n'a pas de communication directe ou indirecte avec l'atmosphère. En général, l'installation du vase d'expansion fermé compte avec un vase fermé préchargé avec une membrane imperméabilisante au passage des gaz.

• SOUPAPES DE SÉCURITÉ

Le thermopoêle ou insert est équipée avec une soupape de sécurité tarée à 3 bars face aux éventuelles augmentations de pression à l'installation.

Le débit de décharge de la soupape de sécurité doit permettre la décharge d'une quantité de vapeur, qui ne peut être inférieure à $Q / 0,58$ [Kg. /h], où Q es la puissance utile rendue à l'eau du générateur exprimée en kilowatts.

L'installateur doit contrôler que la pression maximale existante dans tous les points de l'installation ne soit pas supérieure à celle maximale travail de chaque composant.

La soupape de sécurité est localisée dans la partie supérieure du thermopoêle, à côté du tuyau de sortie. Le tuyau de déchargement de la soupape de sécurité doit se réaliser de manière qui n'empêche pas le fonctionnement régulière de la même et qui n'endommage pas aux personnes; le déchargement doit déboucher proche à la soupape de sécurité et doit être accessible et visible.

• VASE D'EXPANSION FERMÉ

De la même façon, le thermopoêle ou insert est équipée avec un vase d'expansion fermé de 6 litres pré chargé à 1.5 bars.

La pression maximale d'exercice du vase est inférieure à la pression du calibrage de la soupape de sécurité. L'installateur doit prévoir la capacité du vase d'expansion, en évaluant la capacité totale de l'installation et en mettant un autre vase additionnel à celui fourni si nécessaire.

Les vases d'expansion fermés doit être conformes aux dispositions en matière de design, fabrication, évaluation de conformité et utilisation pour les équipements à pression.

Dans le cas de plus générateurs de la chaleur (chaudières d'autre type de combustibles ou thermocheminées à bois) qui alimentent une même installation ou l'installation, totalement dimensionné pour le volume total d'eau contenu sur la même installation et dans le même circuit indépendant.

• CONTRÔLES PENDANT LE PREMIER ALLUMAGE

Avant de connecter le thermopoêle ou insert hydro faire :

- Un lavé soigneux de tous les tuyaux de l'installation pour éliminer les possibles déchets que pourraient devenir dans une mal fonctionnement de quelque composant de l'installation (pompes, soupapes, etc.).
- Un control pour vérifier le tirage adéquat de la sortie de fumées, l'absence d'étranglements et que dans le conduit de sortie de fumées il n'y a pas d'autres appareils.
- Réaliser aussi la correcte purge de l'installation.

• CARACTÉRISTIQUES DE L'EAU D'ALIMENTATION

Les caractéristiques physico-chimiques de l'eau de l'installation sont très importantes pour le bon fonctionnement et la durée du thermopoêle ou l'insert.

Parmi les inconvénients causés pour une mauvaise qualité de l'eau d'alimentation, le problème le plus commun est l'encrassement des surfaces d'échange thermique.

Les encrassements de calcaire réduisent considérablement l'échange thermique à cause de sa faible conductivité, même avec la présence de quelques millimètres, en faisant des chauffages nuisibles localisés. Il est très recommandé de réaliser un traitement de l'eau dans les cas suivants:

- Élevé dureté de l'eau (supérieur aux 60 mg/l "Eau Légèrement Dure").
- Installations très étendues.
- Des remplissages successifs à cause de travaux de maintenance de l'installation ou produits par des pertes.

Pour le traitement des eaux d'alimentation des installations thermiques il est toujours recommandé de contacter un installateur autorisé.

• REMPLISSAGE DE L'INSTALLATION

Une fois qu'on a réalisé les connexions hydrauliques on peut connecter l'installation.

Ouvrez toutes les soupapes de purge d'air des radiateurs, du thermopoêle ou insert et de l'installation.

ATTENTION!! Le thermopoêle ou insert est fourni d'un dégazeur automatique. Assurez-vous de mettre d'autres dispositifs de purge aux places les plus hautes de l'installation car ceci peut être insuffisant. Ne pas oublier de purger aussi la pompe circulatrice.

Ouvrir progressivement le robinet de charge en assurant que les soupapes de sortie de l'air fonctionnent avec régularité. Contrôler que l'installation est sous la pression via le manomètre. Dans le cas d'installation avec un vase fermé, la pression doit se trouver entre 1,1 et 1,4 bar. Fermer le robinet de charge et purger à nouveau l'air du thermopoêle ou insert via la soupape de purge.

• SCHÉMAS HYDRAULIQUES

Ensuite, il y a une série de schémas qui **représentent** des différentes connexions hydrauliques. Ces schémas n'excluent pas l'obligation et/ou nécessité de l'installateur de procéder à l'installation de différents composants non-montrés (manchons anti-électrolytiques, vases d'expansion, pompes de circulation, soupapes anti-condensés, systèmes du traitement d'eau, purgeur, soupapes mélangeurs, clés, etc.) qui ajoutent fiabilité, durabilité et confort tant à l'installation qu'au thermopoêle ou insert. Bronpi Calefacción garanti uniquement un fonctionnement optimale de la chaudière quand l'installation est réalisé avec un réservoir d'accumulation (réservoir d'inertie). L'installateur sera responsable de son usage ou pas.

- Thermopoêle + Circuit de Radiateurs / Circuit de Plancher Chauffant

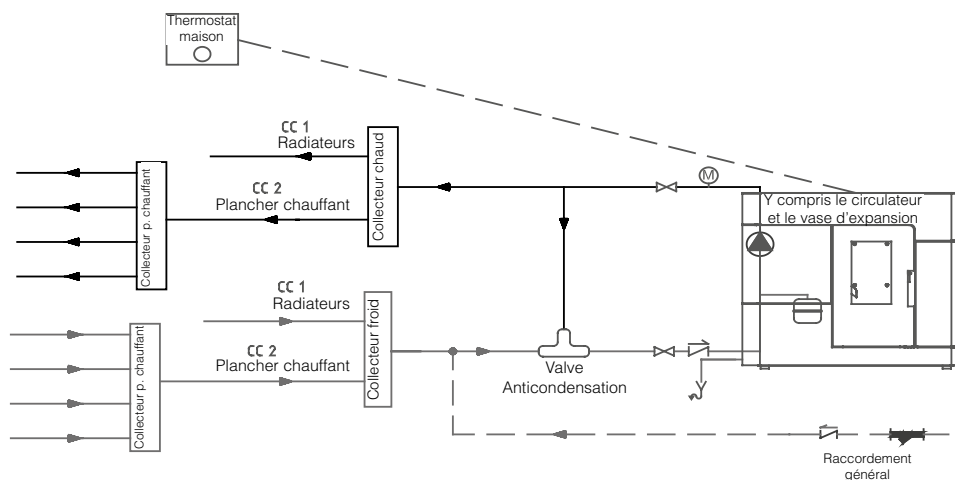

- Thermopôle + Dépôt d'ECS + Circuit de Radiateurs / Circuit de Plancher Chauffant

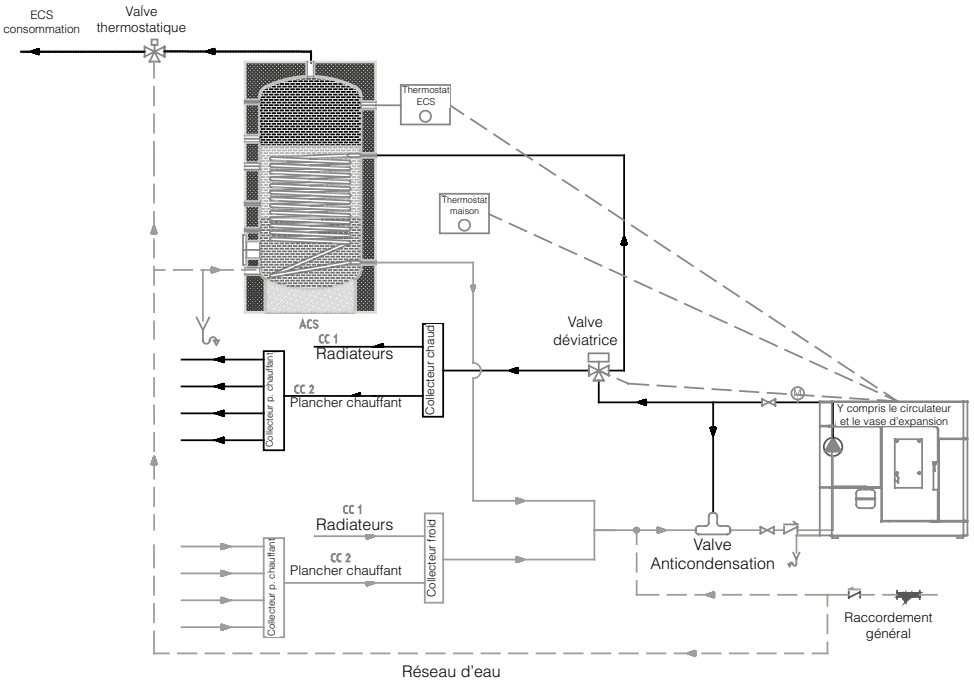

- Thermopôle + Réservoir d'inertie + Circuit de Radiateurs / Circuit de Plancher Chauffant

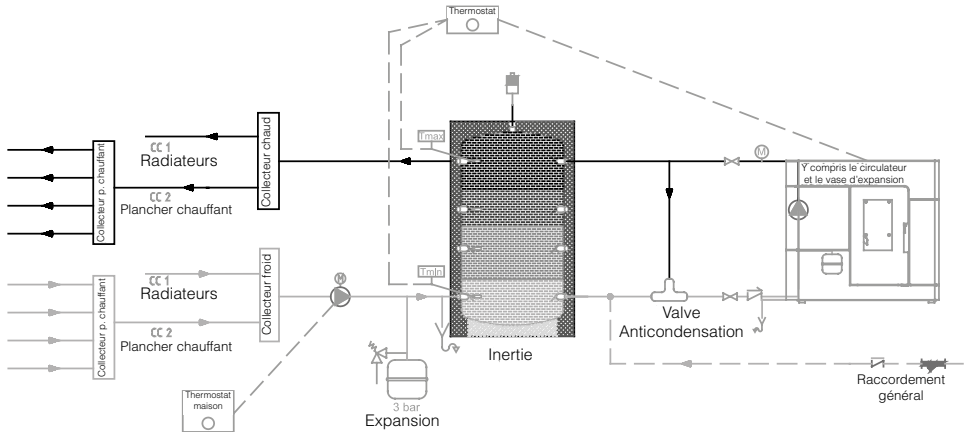

FR

- Thermopœle + Réservoir d'inertie + Dépôt d'ECS + Circuit de Radiateurs / Circuit de Plancher Chauffant

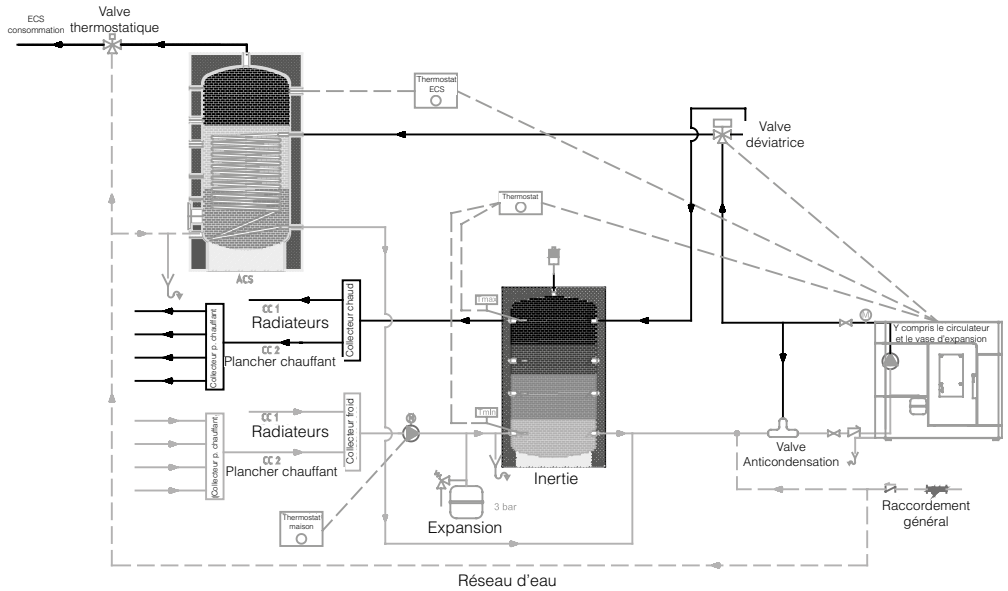

- Thermopœle + Chaudière Hydrobronpi + Réservoir d'inertie + Dépôt d'ECS + Circuit de Radiateurs / Circuit de Plancher Chauffant

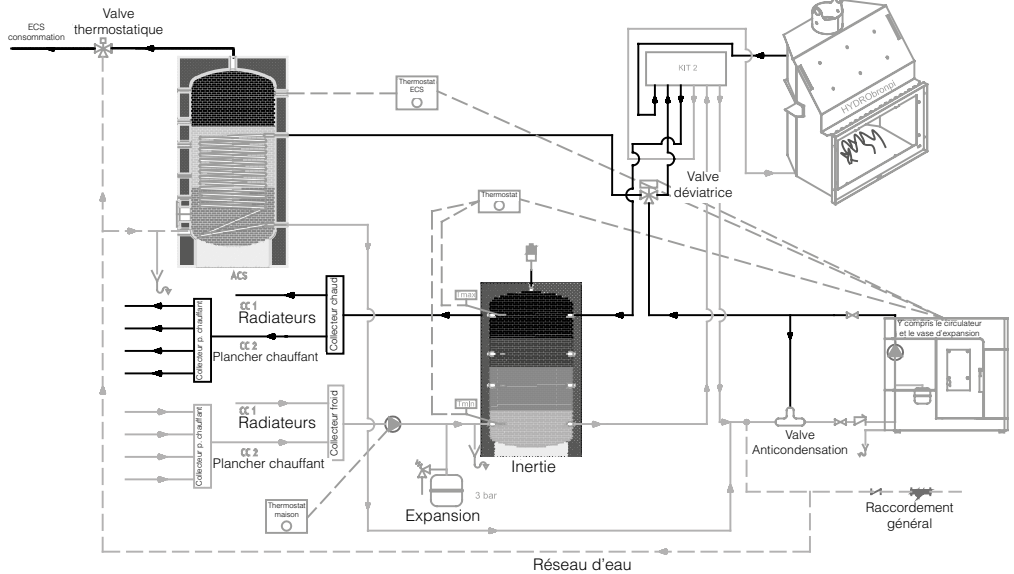

Il est obligatoire que, pour la conformité de la mise en œuvre du thermopœle ou insert pour le SAT, l'installation ait une soupape de hausse de la température de retour du circuit hydraulique (soupape anti-condensés) afin d'éviter la condensation à l'intérieur de la chambre de combustion. Vous pouvez acquérir cette soupape au même distributeur Bronpi où vous avez acheté votre thermopœle ou insert.



(Au cas où l'installateur décide à réaliser l'installation en utilisant un réservoir d'inertie il faut connecter le thermostat qui règle ce réservoir à la sortie du thermopôle ou insert appelé «Thermostat d'ambiance» ou par défaut modifier le paramètre sur le Menu technique M-10-4-13 et mettre 1). C'est-à-dire, au cas où nous voulons que la chaudière ou thermopôle continue à travailler selon la température de l'eau.

• RÉSERVOIR D'EAU CHAUD SANITAIRE (ECS)

Au cas où l'insert ou thermopôle soit connecté avec un réservoir d'ECS nous aurons compte ce qui suit:

- Notre thermopôle ou insert peut régler, uniquement, un réservoir d'ECS, sans garantir le bon fonctionnement d'eux dans le cas de substituer ce système par d'autres alternatives.
- Ce réservoir devra avoir un thermostat qui mesurera la température à l'intérieur et qui réglera l'entrée d'eau d'échange si nécessaire.
- Quand l'utilisateur ne croit pas nécessaire (à cause de saison) l'usage simultanée de chauffage et ECS en demandant seulement les services de notre insert ou thermopôle pour ECS, il faut aller à la télécommande et faire travailler à notre équipe avec le mode "Été". De cette façon, notre thermopôle ou insert, commencera à travailler seulement quand il existe une demande du réservoir.
- Nous devons avoir compte de la priorité du réservoir ECS à condition de que notre insert ou thermopôle travail en mode "Hiver", en arrêtant la transmission au circuit de chauffage jusqu'au moment que ce système d'ECS a pris le point de demande.

L'installateur ou SAT, pendant la mise en œuvre du thermopôle ou insert et dans le menu technique (MENU 10), choisira la puissance (1, 2, 3, 4, 5) que le thermopôle ou insert doit livrer sous demande d'ECS, en fonction de la puissance de l'échangeur du même, c'est-à-dire, quelque soit la puissance de travail en mode chauffage, sous la demande d'ECS, le thermopôle ou insert travaillera en continuation à la puissance présélectionnée par l'installateur ou SAT et, une fois obtenue la température d'ECS, se passera à la puissance de travail correspondante en mode chauffage. Ensuite nous montrerons les messages que nous trouverons quand le système de chauffage d'ECS commence à fonctionner (voir D22 et D23).

• CONNEXIONS DE COMMANDES EXTERNES.

Tant les inserts que les thermopôles, dans sa partie postérieure, disposent d'une série de connecteurs pour faciliter la connexion de différents contrôleurs (voir dessin D24).

- Thermostat externe (ambiant).
- Thermostat ECS (Eau Chaud Sanitaire).
- Vanne 3 voies motorisée:
 - "P2" connexion du servomoteur pour servir au circuit de chauffage.
 - "P3" connexion du servomoteur pour servir au circuit d'ECS.
 - "F" alimentation électrique (ligne).

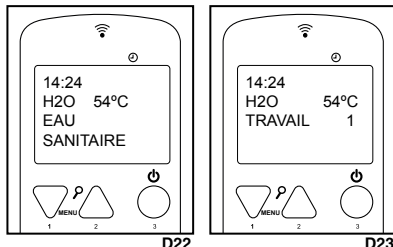

Afin que votre insert ou thermopôle obéisse la demande de quelque thermostat externe, soit celui du chauffage ou celui d'ECS, le menu 5 "mode stand-by" doit être en position "on". Consulter chapitre 10.3.6.

Il est important que le thermostat connecté soit «libre de tension», c'est-à-dire, ne peut pas avoir aucun voltage. Dans le cas contraire, la plaque électronique et certains composants de celle-ci s'endommagera de manière irréversible.

7 MISE EN OEUVRE

L'allumage de ce type d'appareils est complètement automatique, c'est pour cela qu'on ne doit pas introduire dans le brûleur quelque type de matériel pour l'allumage.

Il est interdit l'usage de quelque matière liquide tel que, par exemple, l'alcool, l'essence, le pétrole et d'autres. L'utilisation de ces substances deviendra dans la perte de la garantie.

Avant l'allumage du thermopôle ou insert il faut vérifier les points suivants:

- Le câble d'alimentation doit être connecté au réseau électrique (230VAC) avec une prise dotée de prise de terre.
- L'interrupteur bipolaire placé à l'arrière du thermopôle ou insert doit être sur la position I.
- Le réservoir du granulé de bois doit être approvisionné.
- La chambre de combustion doit être complètement propre.
- Le brûleur doit être complètement propre et placé correctement.
- La porte de la chambre de combustion doit être bien fermée.

Pendant le premier allumage il est possible que le thermopôle ou insert aie fini le cycle d'allumage et n'apparait pas la flamme. Dans ce cas, l'insert ou thermopôle passera à l'état d'alarme. En effet, l'alimentateur du combustible est vide et il a besoin d'un temps pour se remplir. La solution a ce problème est ré-allumer de nouveau l'insert ou thermopôle (en tenant compte les considérations décrites ci-dessus) jusqu'on voit la flamme

Le thermopôle, devra se soumettre à différents cycles de mise en œuvre pour que tous les matériaux et la peinture puissent compléter tous ses sollicitations élastiques.

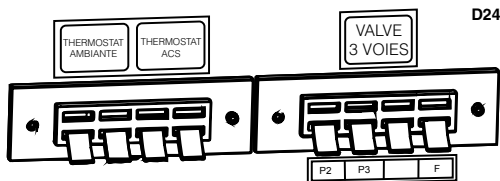

Tout d'abord et en particulier, les émissions de fumée et les odeurs typiques des métaux soumis à grande sollicitation thermique et à la peinture encore fraîche peuvent se noter. Cette peinture, bien que pendant la phase de fabrication est cuit à 80°C pendant quelques minutes, doit surpasser plusieurs fois et pendant certain temps, la température de 200°C avant d'adhérer aux surfaces métalliques.

Par conséquent, il est important de prendre ces précautions pendant la phase de mise en œuvre :

1. S'assurer qu'il est garanti un fort changement d'air où l'appareil est installé.
2. Pendant les premiers allumages, laisser travailler l'appareil à base puissance et garder le produit allumé pendant au moins 6-10 heures continues.
3. Répéter cette opération au minimum 4-5 fois ou plus, selon votre disponibilité.
4. Pendant les premiers allumages, aucun objet ne devrait s'appuyer sur l'appareil et, en particulier, sur les surfaces laquées. Les surfaces laquées, ne doivent pas se toucher au cours de l'échauffement.

7.1 SYNTONISATION DE LA TÉLÉCOMMANDE ET RÉCEPTEUR

Votre appareil a une télécommande et un récepteur. Au cas où ils ne soient pas syntonisés la télécommande montrera le message suivant: "CERCA CAMPO" (voir dessin D25).



D25

Pour les syntoniser vous devez réaliser les pas suivants:

- Éteindre l'interrupteur général de courant électrique de l'appareil (dessin D26).
- Appuyer simultanément les touches "1" et "2" de la télécommande jusqu'à la télécommande montre "SEGLI UNITA" (voir dessin D27).
- Sélectionner le canal de radiofréquence que vous désirez: 0, 1, 2, 3, 4, 5, 6 ou 7.
- Rallumer l'interrupteur général de courant de l'appareil.
- Finalement, appuyer la touche rouge (no. 3) de la télécommande jusqu'aux deux dispositifs soient connectés.
- Une fois ils sont syntonisés l'écran montrera l'état initial (voir dessin D28).

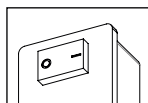

D26



D27

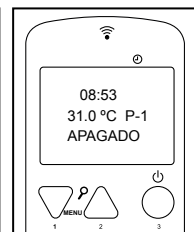

D28

8 ENTRETIEN ET CONSERVATION

Les opérations de maintenance garantissent le bon fonctionnement du produit pendant longtemps. La non-réalisation de ces opérations affecte à la sécurité du produit.

8.1 NETTOYAGE DU BRÛLEUR

Le nettoyage du brûleur doit être fait tous les jours (voir dessin D29).

- Extraire le brûleur et nettoyer les trous avec l'attisoir fourni avec le thermopôle ou insert.
- Aspirer les cendres déposées dans le brûleur. Vous pouvez acquérir un aspirateur Bronpi au même distributeur Bronpi où vous avez acheté votre poêle.

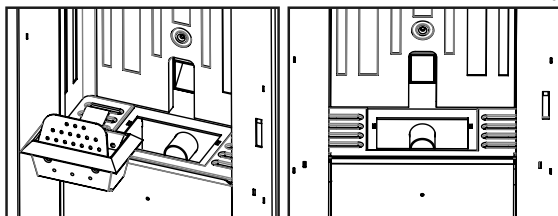

D29

8.2 USAGE DES GRATTOIRS

Le nettoyage de la chambre de fumées permet de garantir que le rendement thermique soit constant pendant longtemps. Ce type de maintenance doit être fait au moins une fois par jour. Pour le réaliser il est suffit d'utiliser les grattoirs correspondants, qui se trouvent dans la partie supérieure du thermopôle, en faisant un mouvement du bas vers le haut et vice versa à plusieurs reprises. Pour faire ce mouvement doucement vous devrez agir les deux grattoirs au même temps (voir dessin D30).

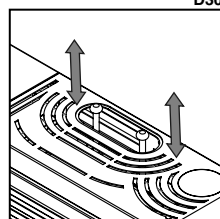

D30

8.3 NETTOYAGE DU BAC À CENDRES

Le bac à cendres doit être vidé toujours quand il est nécessaire. Le thermopôle ou insert ne doit pas fonctionner sans les bacs à cendres à l'intérieur (voir dessin D31 et D32).

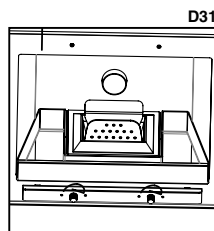

D31

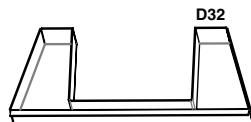

D32

8.4 JOINTES DE LA PORTE DE LA CHAMBRE DE COMBUSTION ET FIBRE DE LA VITRE

Les jointes garantissent l'étanchéité du thermopôle et insert et en conséquence le bon fonctionnement de celui-ci (voir dessin D33). Il est nécessaire de les contrôler régulièrement. Si elles sont endommagées doivent être remplacées immédiatement. Vous pouvez acquérir cordon céramique et fibre autocollante au même distributeur Bronpi où vous avez acheté votre poêle.

Ces opérations doivent être faites seulement par un technicien autorisé.

L'entretien du mécanisme complet doit être fait par un technicien autorisé au moins une fois par an.

8.5 NETTOYAGE DU CONDUIT DE FUMÉES

Quand le granulé de bois brûle doucement des goudrons et des autres vapeurs organiques sont, et avec l'humidité ambiante, ils forment la créosote (suie). Une accumulation excessive de suie peut causer des problèmes dans la sortie de fumées et même l'incendie du propre conduit de fumées.

Le nettoyage doit se réaliser uniquement et exclusivement quand l'appareil est froid. Cette opération doit être faite par un ramoneur qui doit faire, au même moment, une inspection de l'appareil (il est utile de noter la date de chaque nettoyage et de réaliser un enregistrement des mêmes).

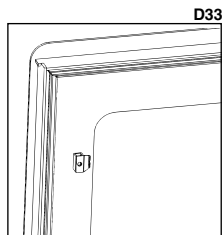

8.6 NETTOYAGE DE LA VITRE

IMPORTANT:

Le nettoyage de la vitre doit se réaliser uniquement et exclusivement quand elle est froide a fin d'éviter toute explosion. Pour le nettoyage on peut utiliser des produits spécifiques. Vous pouvez acquérir de nettoyant à vitrocéramiques Bronpi au même distributeur Bronpi où vous avez acheté votre thermopôle ou insert (voir dessin D34).

BRIS DES VITRES. Les vitres sont vitrocéramiques et résistent jusqu'à 750°C. Ils ne sont pas sujets aux chocs thermiques. Sa rupture peut être causée seulement pour des chocs mécaniques (chocs ou fermetures violents de la porte, etc.). En conséquent, son remplacement n'est pas incluse dans la garantie.

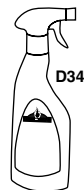

8.7 NETTOYAGE EXTÉRIEUR

Ne pas nettoyer la surface extérieure du thermopôle ou insert avec de l'eau ou produits abrasifs, car il pouvait se détériorer. Utiliser un plumeau ou un chiffon légèrement humide.

8.8 NETTOYAGE DES REGISTRES



Pour conserver en vigueur la période de la garantie il est obligatoire que le nettoyage des registres soit fait par un technicien autorisé par Bronpi Calefacción, qui devra laisser par écrit l'intervention faite.

Il s'agit de nettoyer les registres des cendres dans votre thermopôle ou insert ainsi que la zone de passage des fumées.

Premièrement vous devez nettoyer complètement l'intérieur de la chambre de combustion, en décapant la suie collée à l'arrière rend difficile l'échange thermique. Après frotter avec une brosse en acier les surfaces avec saleté accumulée (voir dessin D35).

Dans les modèles Clara Hydro et Cleo Hydro, il est aussi nécessaire de nettoyer la chambre des échangeurs de la chaleur, puis que la suie accumulée dans la partie supérieure rend plus difficile la correcte circulation des fumées. Pour accéder à cette zone vous devez enlever le toit du thermopôle et, après, réaliser les opérations suivantes:

- Dévisser les vis du couvercle existant dans la partie supérieure du thermopôle pour accéder au registre. **Dessin D36.**
- Extraire le couvercle du registre en devisant les vis. **Dessin D37.**
- Nettoyer les cendres déposées dans la partie supérieure. **Dessin D38.**
- Remettre les pièces et vérifier l'herméticité du registre.

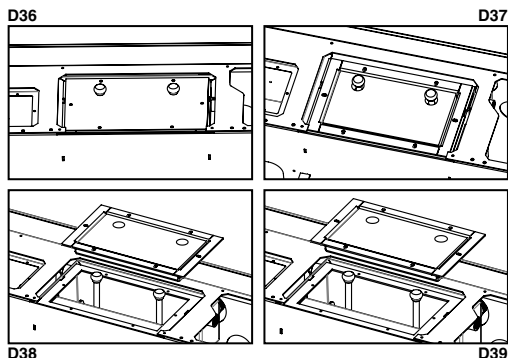
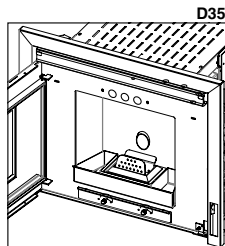

Une fois que la zone supérieure est propre il faut nettoyer le registre des fumées placées dans la partie inférieure du thermopoele. Pour cela, vous devez enlever la plaque de décoration de la partie inférieure (selon le modèle de thermopoele, vous devez extraire complètement la chambre frontale pour accéder au registre) (**voir dessin D41**) et, après réaliser les opérations suivantes:

- Extraire le couvercle de registre en dévissant les vis (**voir dessin D40**).
- Nettoyer les cendres déposées dans le registre, en découpant la suie déposée.
- Nettoyer aussi les pales et la boîte de l'extracteur. Retirer l'extracteur s'il est nécessaire (**voir dessin D41**).
- Remettre les pièces.
- Tester l'herméticité du registre.

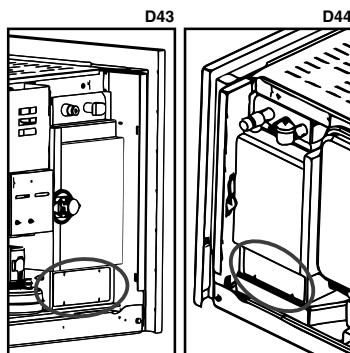
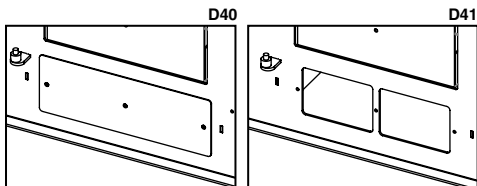

Dans le modèle Alpes Hydro, les cendres déposées dans la partie inférieure de l'insert doivent être aspirées. Pour le faire, on doit enlever le couvercle du registre situé à l'avant, juste en bas de celui-ci (on peut visualiser ce registre si on ouvre la porte de l'insert). Si l'utilisation de l'insert est très longue et/ou le combustible utilisé laisse beaucoup de cendres, le nettoyage de ce registre doit être effectué quotidiennement. Sinon, le nettoyage de ce registre peut être effectué chaque 3-4 jours.

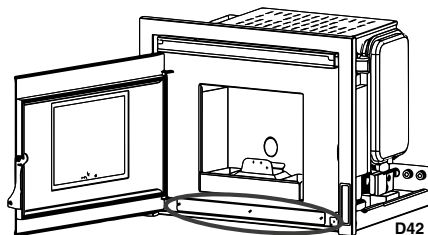

En plus du registre précédent, cette a deux nouveaux registres de nettoyage. Son nettoyage doit être effectué chaque année ou chaque 1200 heures de fonctionnement (la première chose atteinte) et c'est important de l'effectuer afin de maintenir la garantie du produit en vigueur. Cela doit être fait par un technicien spécialisé ou Service Technique de la région. Ces registres se trouvent sur les deux côtés de l'insert. Pour le nettoyage, l'insert doit être retiré des guides coulissants et effectuer les opérations suivantes:

- Retirer le couvercle du registre en desserrant les différentes vis.
- Nettoyer les cendres déposées dans le registre, en éliminant la suie qui a été déposée.
- Placer à nouveau les pièces en vérifiant l'étanchéité du registre.

8.9 ARRÊTS SAISONNIERS

Si le thermopoele ne vas pas être utilisé pendant longtemps il est convenant de laisser le réservoir du combustible totalement vidé, ainsi que la vis sans fin pour éviter l'agglutination du combustible et faire le nettoyage du thermopoele ou insert et du conduit de fumées, en enlevant totalement les cendres et tout les autres déchets. Après, fermer la porte du thermopoele ou insert. Il est recommandé de faire le nettoyage du conduit de fumées au moins une fois par an. Il faut contrôler l'état des jointes, parce que s'ils ne sont pas parfaitement intègres (veut dire, ne s'ajustent pas à la porte) ils n'assurent pas le bon fonctionnement de l'appareil ! Pourtant, il est nécessaire de les remplacer. Au cas d'humidité dans l'ambiance où l'appareil est installé, placer des sels absorbants dans le poêle. Protéger avec du vaseline neutre les parties intérieures si on veut conserver sans altérations son aspect esthétique avec le temps.

8.10 RÉVISION DE MAINTENANCE

Au moins une fois par an il est convenant de vérifier et de nettoyer les registres des cendres existants dans la partie inférieure et supérieure du thermopoele ou insert.
 Votre thermopoele ou insert dispose d'un avis de maintenance préventif établi à 1200 heures de fonctionnement, qui fera un rappel pour faire le nettoyage des registres de votre appareil- Pour effectuer cette tâche vous devez contacter votre installateur.
 Ce message n'est pas une alarme, mais un rappel ou avertissement. Pourtant il vous permettra de continuer à utiliser votre insert ou thermopoele d'une manière satisfaisante pendant qu'on visualise ce message dans la télécommande (**voir dessin D45**).

Il faut considérer que votre thermopoele ou insert peut préciser un nettoyage avant les 1200 heures établies ou même après. Cela peut dépendre beaucoup de la qualité du combustible qu'on emploie, de l'installation de sortie des fumées réalisée ou du correcte réglage de l'insert ou thermopoele en l'adaptant à l'installation.
 Le tableau suivant (qu'est aussi collé à votre thermopoele dans le couvercle du réservoir de combustible) montre la périodicité des tâches de maintenance et qui doit les réaliser.

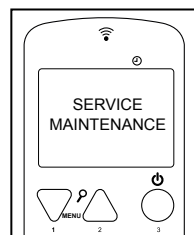

TÂCHES DE NETTOYAGE	Journalière	Hebdomadaire	Mensuel	Annuel	Technicien	Utilisateur
Enlever le brûleur du compartiment et libérer les trous à l'aide de l'attiseur de feu fourni. Extraire la cendre à l'aide d'un aspirateur.	√					√
Aspirer les cendres déposées dans le brûleur.	√					√
Actionner les grattoirs en faisant un mouvement du bas vers le haut plusieurs fois. (**Seulement les modèles fournis avec eux)	√					√
Vider le bac à cendres ou aspirer les compartiments des cendres lorsque cela est nécessaire.		√				√
Aspirer le fond du réservoir des granulés chaque fois que nécessaire.		√				√
Nettoyer l'intérieur de la chambre de combustion en aspirant les murs avec un aspirateur approprié.			√			√
Nettoyage du moteur d'extraction de fumée, la chambre de combustion complète, réservoir des granulés, remplacement complet des jointes et nouvelle siliconée où il soit nécessaire, conduite de fumée, registres...				√	√	
Révision de tous les composants électroniques (plaque électronique, display).				√	√	
Révision de tous les composants électriques (turbine tangentielle, résistance, moteur d'extraction de fumée, pompe circulaire,....)				√	√	

9 FONCTIONNEMENT DE LA TÉLÉCOMMANDE / DISPLAY

La télécommande montre une information sur le fonctionnement du thermopôle ou insert. En accédant au menu vous pouvez obtenir différents types d'écran et ajuster les paramètres disponibles selon le niveau d'accès.

Selon le mode de fonctionnement, la visualisation peut prendre des significations différentes selon la disposition sur l'écran.

Le **dessin D46** montre un exemple de thermopôle ou insert éteint.

Le **dessin D47** montre la disposition des messages pendant la phase de programmation ou réglage des paramètres de fonctionnement. En particulier:

1. La zone de l'écran "Valeur" visualise la valeur que vous mettez.
2. La zone de l'écran "Niveau de menu" visualise le niveau de menu actuel.

La télécommande dispose d'une lumière interne avec un temporisateur qui permet qu'elle s'éteint automatiquement. Pour régler le temps du temporisateur vous devez appuyer simultanément les touches 1 et 7 et régler le temps qui sera entre 0 et 9 secondes (**voir dessin D48**).

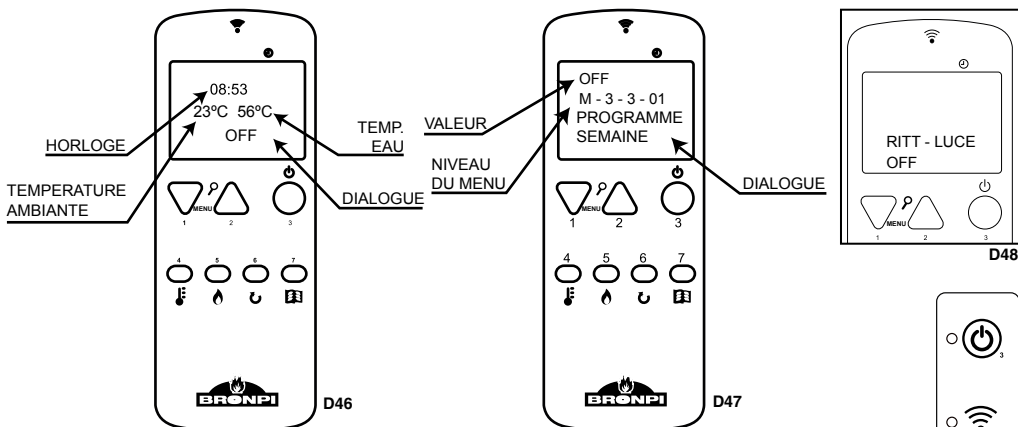

9.1 FONCTIONS DES TOUCHES SUR LE DISPLAY

L'utilisation du display placé dans le thermopôle ou insert hydro il n'est que recommandé au cas où il n'est pas possible l'usage de la télécommande, s'il n'a plus de batterie, ou il est éloigné, etc.



Le symbole placé sous la touche d'allumage montre, à travers d'une lumière intermittente, si la télécommande fonctionne.



Le symbole placé au-dessus de la touche no. 2 nous montre, à travers d'un système de lumière, si le thermopôle ou insert a quelque type de problème.



La rainure placée entre les touches 1 et 2 sert à connecter, si nécessaire, la télécommande directement avec le thermopôle ou insert.

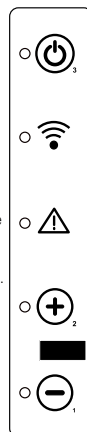

Touche	Description	Description du fonctionnement
1	Diminue	Diminue seulement la valeur de la puissance.
2	Augmente	Augmente seulement la valeur de la puissance.
3	ON/OFF	En appuyant 2 secondes allume ou éteint le thermopoêle ou insert.
	Déblocage	Débloque le thermopoêle ou insert et l'emmène à l'état d'arrêt

9.2 FONCTIONS DES TOUCHES DE LA TÉLÉCOMMANDE

Touche	Description	Mode	Description du fonctionnement
1	Diminue	PROGRAMMATION	Montre divers valeurs du thermopoêle dans ce moment.
		TRAVAIL	Modifie/diminue la valeur du menu sélectionné
2	Augmente	PROGRAMMATION	Montre divers valeurs du thermopoêle dans ce moment.
		TRAVAIL	Modifie/Augmente la valeur du menu sélectionné
3	ON/OFF Déblocage	TRAVAIL	En appuyant pendant 2 secondes s'allume ou s'éteint le thermopoêle, si elle est éteinte ou allumée respectivement
		BLOCAGE	Débloque le thermopoêle et l'emmène à l'état d'éteint.
		MENU/ PROGRAMMATION	Retour au niveau de menu précédent et les données modifiées sont stockées
4	Sélection température	TRAVAIL	Sélectionne l'option de température afin qu'elle puisse être modifiée à travers les touches 1 et 2.
5	Sélection puissance	TRAVAIL	Sélectionne l'option de puissance pour qu'elle puisse être modifiée à travers les touches 1 et 2.
6	-	PROGRAMME	Touche désactivé pour ce modèle de thermopoêle ou insert.
7	Menu	MENU	Passé à l'option de menu suivante.
		PROGRAMMATION	Passé à l'option de sous-menu suivante.

9.3 OPTION MENU

En tapant la touche no. 7 de la télécommande nous accédons au MENU. Il est divisé en plusieurs paragraphes et niveaux qui permettent l'accès au réglage et la programmation du thermopoêle ou insert.

L'accès à la programmation technique du thermopoêle ou insert est protégé avec un code. Ces paramètres doivent être modifiés par un service technique autorisé. (Quelque changement de ces paramètres peut provoquer le mal fonctionnement du thermopoêle ou insert et la perte de la garantie).

9.3.1 MENU DE L'UTILISATEUR

Le tableau suivant décrit brièvement la structure du menu du thermopoêle ou insert. Le tableau montre toutes les options disponibles pour l'utilisateur.

Menu	Sous-menu
01 - Sélectionner saison	Hiver / Été
02 - Ajustement de l'horloge	
	01- Jour
	02- Heure
	03- Minute
	04- Jour
	05- Mois
	06- Année
03 - Ajustement du programme	** Consultez chapitre 10.3.3.
04 - Sélection langage	
	01 - Espagnol
	02 - Portugais
	03 - Italiano
	04 - Français
	05 - Anglais
	06 - Catalan
05- Mode Stand-by	ON/OFF
06 - Mode ronfleur	ON/OFF
07 - Charge initial	Set
08- Choisir sonde	
	Sonde interne
	Sonde cont. télécommande
09 - État du poêle	Il fournit information du thermopoêle ou insert

9.3.2 MENU 1. MODE ETÉ/HIVER

Ce menu comporte deux options : "ÉTÉ" et "HIVER".

Au cas de choisir le mode "Hiver" il est très important de considérer que le fonctionnement de l'insert ou thermopôle va nous permettre d'utiliser le système de chauffage au même temps que le chauffage d'ECS (Eau Chaude Sanitaire). L'ECS aura priorité et doit être installé directement à notre thermopôle ou insert. Dans le cas où nous avons connecté l'équipe seulement avec notre circuit de chauffage, l'insert hydro ou thermopôle fonctionne de la même manière et réglera son fonctionnement uniquement avec les valeurs que nous voulons. L'utilisation de ce mode de fonctionnement est conseillée pendant les périodes les plus froides. Au cas de choisir le mode "Été", le bon fonctionnement n'est garanti que lorsque un système de chauffage d'ECS est installé, car il est considéré que, pendant la période estivale, il n'est pas nécessaire d'utiliser des systèmes de chauffage et, par conséquent, il fonctionnera uniquement lorsqu'il y ait une demande d'eau chaude sanitaire. Quand l'installation ne dispose pas d'un système ECS, il est conseillé de choisir le mode "Hiver". (Voir dessin D49).



D49

9.3.3 MENU 2. HORLOGE

Il définit l'heure et la date. Pour cela il faut passer par les différents sous-menus et introduire les données, en modifiant les valeurs avec les touches 1 et 2. La carte est équipée d'une batterie au lithium qui permet l'autonomie de l'horloge interne de 3 / 5 ans (voir dessin D50).

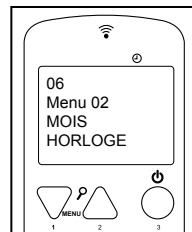

D50

9.3.4 MENU 3. AJUSTEMENT DU PROGRAMME (PROGRAMMATION HORAIRE DU THERMOPÔLE OU INSERT)

NOTE IMPORTANTE : Avant de procéder à la configuration de la programmation du thermopôle ou insert, vérifier que la date et l'heure du poêle sont correctes. Autrement la programmation choisie sera activée selon l'heure et la date fixées, et peut donc ne pas répondre à vos besoins.

Le tableau suivant décrit brièvement la structure du menu de programmation de votre thermopôle ou insert où apparaissent détaillées les différents options disponibles:

Menu	Sous-menu 1	Sous-menu 2	Valeur
03 - Ajustement du programme			
	1- Habilité chrono		
		01 - Habilité chrono	ON/OFF
	2- Programme journalière		
		01 - Prog. journalière	ON/OFF
		02- Start 1 Jour	Heure
		03- Stop 1 Jour	Heure
		04- Start 2 Jour	Heure
		05- Stop 2 Jour	Heure
	3- Programme semaine		
		01 - Prog. Semaine	ON/OFF
		02- Start Prog. 1	Heure
		03- Stop Prog. 1	Heure
		04- Lundi Prog. 1	ON/OFF
		05- Mardi Prog. 1	ON/OFF
		06- Mercredi Prog. 1	ON/OFF
		07- Jeudi Prog. 1	ON/OFF
		08- Vendredi Prog. 1	ON/OFF
		09- Samedi Prog. 1	ON/OFF
		10- Dimanche Prog. 1	ON/OFF
		11- Start Prog. 2	Heure
		12- Stop Prog. 2	Heure
		13- Lundi Prog. 2	ON/OFF
		14- Mardi Prog. 2	ON/OFF
		15- Mercredi Prog. 2	ON/OFF
		16- Jeudi Prog. 2	ON/OFF
		17- Vendredi Prog. 2	ON/OFF
		18- Samedi Prog. 2	ON/OFF
		19- Dimanche Prog. 2	ON/OFF
		20- Start Prog. 3	Heure
		21- Stop Prog. 3	Heure
		22- Lundi Prog. 3	ON/OFF
		23- Mardi Prog. 3	ON/OFF
		24- Mercredi Prog. 3	ON/OFF
		25- Jeudi Prog. 3	ON/OFF
		26- Vendredi Prog. 3	ON/OFF
		27- Samedi Prog. 3	ON/OFF
		28- Dimanche Prog. 3	ON/OFF
		29- Start Prog. 4	Heure
		30- Stop Prog. 4	Heure
		31- Lundi Prog. 4	ON/OFF
		32- Mardi Prog. 4	ON/OFF
		33- Mercredi Prog. 4	ON/OFF

Menu	Sous-menu 1	Sous-menu 2	Valeur
		34- Jeudi Prog. 4	ON/OFF
		35- Vendredi Prog. 4	ON/OFF
		36- Samedi Prog. 4	ON/OFF
		37- Dimanche Prog. 4	ON/OFF
	04 - Prog. Week-end		
		01 - Prog. Week-end	ON/OFF
		02- START 1	Heure
		03- Stop 1	Heure
		04- START 2	Heure
		05- Stop 2	Heure

Pour programmer le thermopoele on insert, il faut accéder au menu de programmation en appuyant une seule fois la touche no. 7 et avec les touches no. 1 ou no. 2, on se déplace jusqu'au menu no. 3 "Ajustement programme" (voir dessin D51).

Pour accéder au menu de programmation confirmer cette option appuyé à nouveau la touche no. 7.

Pour visualiser les différents sous-menus utiliser les touches no. 1 ou no. 2.

Sous-menu 03-01- Habilité chrono

Pour programmer le poêle, il faut aller au sous-menu 3-1 "habilité chrono" et si on appuie la touche no. 7 il s'affichera par défaut l'écran suivant (voir dessin D52).

Par défaut sur la gauche côté on obtienne le mot "OFF". En tapant la touche no. 1 ou no. 2, nous devons changer à "ON", pour informer le thermopoele ou insert de l'intention d'introduire des certains programmes (voir dessin D53).

Ensuit, on va choisir quelle programmation veut introduire : journalière, hebdomadaire ou week-end. Pour cela, sélectionner la programmation, en appuyant à plusieurs reprises les touches no 1 et no 2, jusqu'à ce qu'on arrive à l'option choisie.

Sous-menu 03.02. Programme journalière

Pour réaliser la programmation journalière on doit donc nous placer sur l'écran suivant (voir dessin D54).

En appuyant une seule fois la touche no. 7, on accède au sous-menu de programmation journalière. Par défaut il apparaît l'écran suivant (voir dessin D55).

On doit changer l'option « off » à « on » en appuyant sur les touches no 1 ou no 2, ainsi on confirme que la programmation journalière de la machine a été choisie. Il ne reste que choisir les horaires qu'on veut le thermopoele ou insert de rester allumée. Pour cela on a deux heures différentes d'initiation de la session et deux heures d'arrêt : START 1 et STOP 1, START 2 et STOP 2.

Par exemple:

Allumé à 09 :00 heures / éteint à 14 :30 heures

Allumé à 20 :30 heures / éteint à 23 :00 heures

Basé sur l'écran précédent, si on tape la touche no. 7 et il apparaîtra l'image suivante (voir dessin D56).

En appuyant sur les touches 1 et no 2, on a modifié la valeur « off » et définit le début de la première heure d'allumage (voir dessin D57).

On peut procéder de la même façon pour fixer la première heure d'arrêt (voir dessin D58 et D59)

Si vous voulez programmer seulement une heure d'initiation et d'arrêt, l'option START 2 et STOP 2 doit montrer "off".

Si vous voulez établir un deuxième horaire d'allumage et éteint, vous devez introduire les valeurs de la deuxième heure d'initiation et d'arrêt de la même façon qu'on vient d'expliquer. De cette façon on a réglé l'horaire journalier du thermopoele ou insert avec deux heures d'initiation et deux heures d'arrêt.

Il est aussi possible programmer une heure d'initiation automatique et éteint manuel (ou à l'inverse).

Exemple: START 1: 08:00 heures et STOP 1: "off"
ou
START 1: "off" et STOP 1: 22:00 heures.

Sous-menu 03.03. Programme hebdomadaire

NOTE Faisiez une programmation attentive pour éviter la superposition des heures de fonctionnement et/ou d'inactiver le même jour dans les différents programmes.

Si ce qu'on essaie de réaliser une programmation hebdomadaire de la poêle ils existent 4 programmes différents que nous pouvons régler, en pouvant attribuer à chacune une heure d'initiation et une heure d'arrêt. Après, pour chaque jour de la semaine il y aura qu'attribuer ou pas chacun de ces 4 programme selon notre besoins.

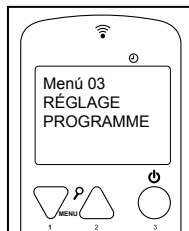

D51

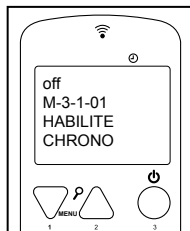

D52



D53



D54



D55

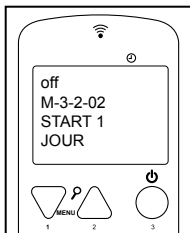

D56

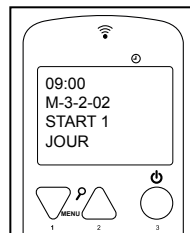

D57

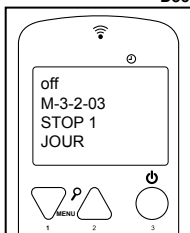

D58

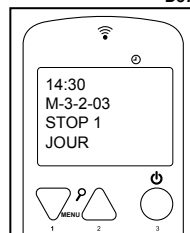

D59

Pour l'activation il faut partir de l'écran suivant (**voir dessin D60**).

En appuyant une seule fois la touche no. 7, on accède au sous-menu de programmation hebdomadaire. Par défaut il apparaît l'écran suivant (**voir dessin D61**).

On doit changer l'option « OFF » à « ON » en appuyant sur les touches no. 1 ou no. 2. Comme ça nous confirmons que la programmation hebdomadaire de la machine a été choisie.

Il ne reste que choisir les horaires. Pour cela on a 4 heures différentes d'initiation et 4 heures d'arrêt (**voir dessin D62 et D63**).

- PROGRAMME 1 : START 1 et STOP 1
- PROGRAMME 2 : START 2 et STOP 2
- PROGRAMME 3 : START 3 et STOP 3
- PROGRAMME 4 : START 4 et STOP 4

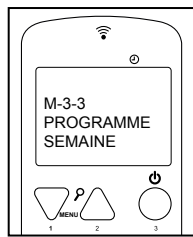

D60

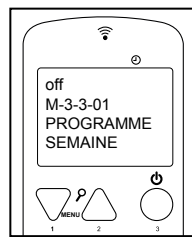

D61

Et après on va choisir l'activation ou la désactivation de chaque programme selon le jour de la semaine. Par exemple: (**voir dessin D64**).

Programme 1 : Lundi (ON), Mardi (ON), Mercredi (OFF), Jeudi (OFF), Vendredi (ON), Samedi (ON) et Dimanche (OFF).

Programme 2 : Lundi (OFF), Mardi (OFF), Mercredi (ON), Jeudi (OFF), Vendredi (OFF), Samedi (ON) et Dimanche (ON).

Programme 3 : Lundi (OFF), Mardi (ON), Mercredi (ON), Jeudi (ON), Vendredi (ON), Samedi (ON) et Dimanche (OFF).

Programme 4 : Lundi (ON), Mardi (ON), Mercredi (OFF), Jeudi (OFF), Vendredi (OFF), Samedi (OFF) et Dimanche (ON).

Grâce à ce type de programmation, on peut combiner 4 horaires différents au long de chaque jour de la semaine qu'on souhaite, en prêtant toujours d'attention à ne pas superposer les horaires entre eux.

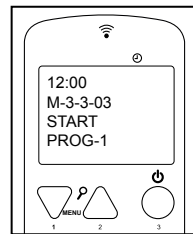

D62

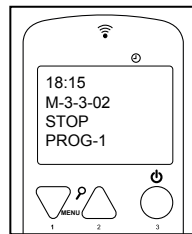

D63

Sous-menu 03.04. Programme week-end

Comme il arrive avec le programme journalier, ce programme a deux heures d'initiation et d'arrêt indépendant, à l'exception qu'il s'applique uniquement pour le samedi et le dimanche. Pour accéder à la configuration il faut partir de l'écran suivant (**voir dessin D65**).

il faut qu'on confirme d'accéder à ce programme en appuyant la touche no. 7 et il doit apparaître l'écran suivant (**voir dessin D66**).

On modifie la valeur "OFF" et choisit "ON". Finalement on met les heures d'initiation et d'arrêt choisies, pour compléter la programmation souhaitée.

Comme il arrive dans le programme journalier, si on aurait besoin d'une heure d'initiation et d'arrêt, l'option START 2 devrait indiquer « OFF » et l'option STOP 2 également « OFF ».

Il est aussi possible programmer une heure d'initiation automatique et éteint manuel (ou à l'inverse).

Exemple: START 1: 08:00 heures et STOP 1: "off"

ou
START 1: "off" et STOP 1: 22:00 heures.

9.3.5 MENU 4. SÉLECTION LANGAGE

Il permet de sélectionner la langue de dialogue entre ceux qui sont disponibles. Pour accéder à ce menu vous devez confirmer avec la touche no. 7 et après avec les touches no. 1 et 2, choisir la langue sélectionnée d'entre les disponibles: espagnol, portugais, italiano, français, anglais et catalan (**voir dessin D67**).

9.3.6 MENU 5. MODE STAND-BY

En activant le "Mode d'attente" (**voir dessin D68**) le thermopôle ou insert hydro s'éteint quand il atteint la température de consigne qu'on a introduit sur le display (température ambiante ou de l'eau) plus un différentiel de 2°C. Quand la température ambiante descend à moins de la température de consigne moins ce différentiel de 2°C, l'appareil fait un ré-allumage automatiquement. C'est-à-dire, si vous sélectionnez que la température de consigne soit par exemple de 22°C, la poêle s'éteindra quand la température ambiante est de 24°C, et fera un rallumage quand la température descend de 20°C.

Si cette fonction est désactive (est désactivé par défaut) quand le thermopôle atteint la température de consigne restera toujours en mode "Travail modulation", et peut surpasser la valeur de la température de consigne établie.

9.3.7 MENU 6. MODE SONORE

Si on active cette modalité, le thermopôle ou insert émettra un son lorsque le système détecte une anomalie et se met dans un état d'alarme. Pour accéder à ce menu vous devez confirmer avec la touche no. 7 et juste après, avec les touches no. 1 ou no. 2, choisir "on" (**voir dessin D69**).

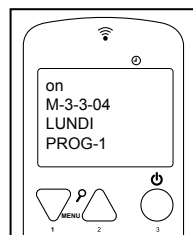

D64

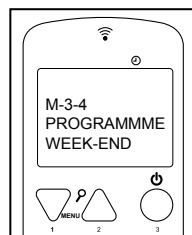

D65

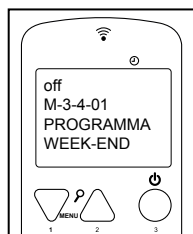

D66



D67

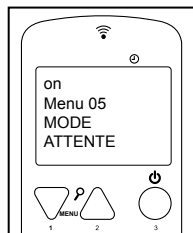

D68

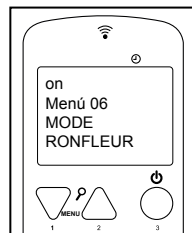

D69

9.3.8 MENU 7. CHARGE INITIALE

Si pendant le fonctionnement du thermopoêle ou insert elle est sans combustible, pour éviter une anomalie dans le prochain allumage, il est possible de faire une précharge de granulé de bois pendant un temps maximum de 90 secondes pour charger le sans fin quand le thermopoêle est éteint et froid. Pour initier le chargement, il faut taper la touche 2 et pour l'interrompre taper la touche 3. (voir dessin D70).

Il est très important que pendant l'allumage du thermopoêle ou insert, le brûleur soit complètement propre. Par conséquent, quand vous finissez de réaliser le chargement initial, vous devrez vider le combustible du brûleur pour que l'allumage de la poêle soit réalisé correctement.

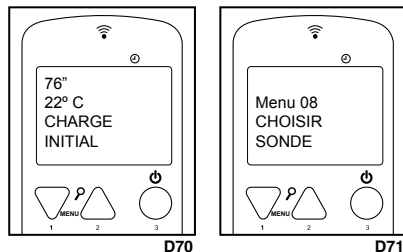

9.3.9 MENU 8. CHOISIR SONDE

Cette fonction permet de choisir la sonde qui contrôlera le fonctionnement du thermopoêle ou insert. Il est possible de choisir celle placée dans l'appareil et celle placée sur la télécommande. Il est conseillé de choisir l'option de "Sonde Interne (Sonde du thermopoêle ou insert)" pour que, de cette façon la température qui règle le fonctionnement du thermopoêle ou insert soit celle où il est placé et non celle de l'endroit où se trouve la télécommande. Voir dessin D71.

9.3.10 MENU 9. ÉTAT DU POËLE

En accédant à ce menu on visualisera l'état actuel du thermopoêle ou insert qu'informe de l'état des dispositifs qui sont connectés. En conséquence, on obtient une information de caractère technique qu'est disponible pour l'utilisateur. On affiche de manière automatique les écrans suivants (voir dessin D72, D73 et D74).

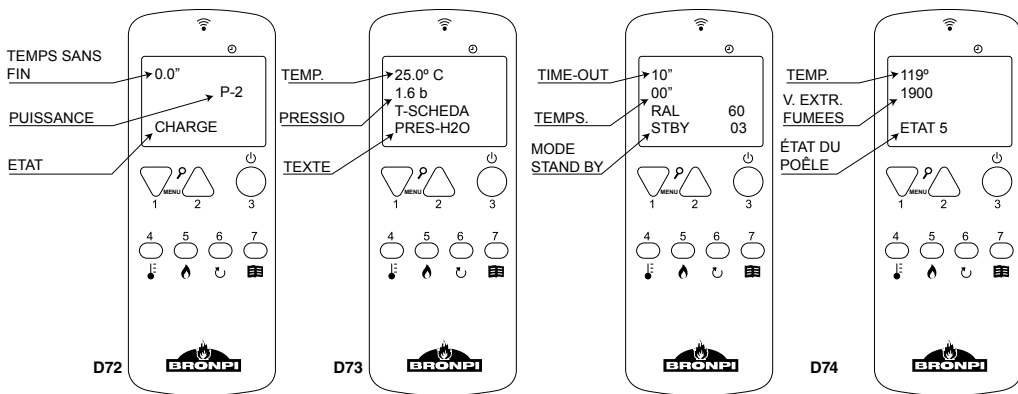

9.4 MODE UTILISATEUR

Le fonctionnement normal du display d'un thermopoêle ou insert est décrit ci-après selon les fonctions disponibles. Avant l'allumage, la télécommande d'un thermopoêle ou insert montre l'écran du dessin D75. On peut voir l'état de "éteint", la température de l'endroit, la puissance établie de travail et l'heure actuelle.

9.4.1 ALLUMAGE DU THERMOPÔÊLE OU INSERT

Pour allumer le thermopoêle ou insert, il faut appuyer la touche 3 pendant quelques seconds. La présence d'allumage apparaîtra dans le display comme il est montré sur le dessin D76.

La durée maximale de la phase d'allumage est 25 minutes. Si après ce temps n'a pas apparue quelque flamme visible, automatiquement le thermopoêle ou insert sera dans un état d'alarme et dans le display apparaîtra « Faille d'allumage ».

9.4.2 THERMOPÔÊLE OU INSERT EN FONCTIONNEMENT

Une fois atteinte la température de fumées réglée, le thermopoêle ou insert est considérée en fonctionnement en étant, tout d'abord, dans l'état "Feu présent" pendant quelques minutes avant de finir la phase d'allumage. Après, le display montrera le message "Travail". Ainsi, notre thermopoêle ou insert sera dans le mode normal de travail (voir dessin D77).

Le display montre la température ambiante de l'endroit et la température atteinte par l'eau du circuit.

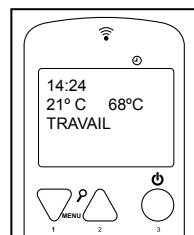
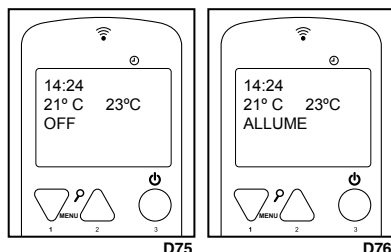

9.4.3 CHANGEMENT DE LA TEMPÉRATURE AMBIANTE DE CONSIGNE

Pour modifier la température ambiante de consigne sera suffit d'appuyer la touche 4 et après les touches 1 et 2 pour augmenter ou diminuer respectivement la valeur et imposer celle souhaitée (voir dessin D78).

Au cas où vous souhaitez contrôler le thermopôle ou insert par un thermostat externe, vous devez contacter le service technique autorisé par Bronpi Calefacción S.L. car il faut imposer l'activation de ce thermostat externe sur les paramètres du thermopôle ou insert (menu technique). Il est nécessaire de connecter le thermostat ambiant (sans tension) aux connecteurs placés à l'arrière du thermopôle ou insert (voir dessin D79). Vous pouvez acquérir le thermostat externe Bronpi au même distributeur Bronpi où vous avez acheté votre thermopôle.

Rappelez-vous que pour allumer ou éteindre votre thermopôle ou insert sous demande du thermostat externe, vous devez avoir le menu "mode éteint" activé (on). Dans le cas contraire, il se réglera quand il arrive à la valeur de consigne du thermostat externe ou de la température de l'eau (ce qui ataigne le premier).

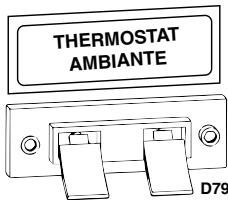

D79

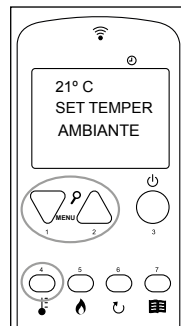

D78

9.4.4 CHANGEMENT DE LA TEMPÉRATURE DE CONSIGNE DE L'EAU

Pour modifier la température de l'eau de consigne il faut appuyer la touche 6 et après les touches 1 et 2 pour augmenter ou diminuer respectivement la valeur et imposer celle souhaitée (voir dessin D80).

9.4.5 LA TEMPÉRATURE AMBIANTE OU DE L'EAU ATTEINT LA TEMPÉRATURE FIXÉE PAR L'UTILISATEUR

Quand la température ambiante (de l'endroit) atteint la valeur fixée par l'utilisateur ou la température de l'eau atteint une valeur souhaitée, le thermopôle ou insert diminue sa puissance automatiquement. (Voir dessin D81).

Rappelez-vous que si la modalité "Mode d'attente" est activée, une fois que la température ambiante fixée par l'utilisateur plus une augmentation de 2°C est atteinte, le thermopôle ou insert s'éteint automatiquement et se met en état d'attente jusqu'au moment où la température ambiante descend en dessous de la température fixée moins un différentiel (2°C). Une fois que ça c'est passé, le thermopôle ou insert redémarre automatiquement.

9.4.6 NETTOYAGE DU BRÛLEUR

Pendant le fonctionnement normal du thermopôle ou insert, le nettoyage du brûleur se produit automatiquement en des intervalles de quelques minutes. Ce nettoyage à une durée de 30 secondes et se compose du nettoyage des restes des granulés déposés dans le brûleur afin de faciliter le bon fonctionnement du thermopôle (voir dessin D82).

9.4.7 ÉTEINT DU THERMOPÔLE OU INSERT

Pour éteindre le thermopôle ou insert, il faut appuyer la touche 3 pendant quelques seconds. Une fois éteint le poêle commence une phase de nettoyage finale, pendant laquelle l'alimentation des granulés s'arrête, et l'extracteur de fumées et le ventilateur tangentiel fonctionnent à vitesse maximale. Cette phase de nettoyage ne mettra pas fin jusqu'au moment où le poêle ou insert n'a pas atteint la température de refroidissement appropriée (voir dessin D83).

9.4.8 POÊLE OU INSERT ÉTEINT

Le dessin D84 montre l'information qu'on peut voir dans le display une fois que le thermopôle ou insert est éteint.

9.4.9 RALLUMAGE DU POÊLE OU INSERT

Une fois le thermopôle ou insert est éteint, il ne sera pas possible de l'allumer à nouveau jusqu'à ce que le temps de sécurité se soit écoulé et le thermopôle ou insert s'est suffisamment refroidie. Si vous essayez d'allumer le thermopôle, il apparaîtra dans le display c'est que se montre sur le dessin D85.

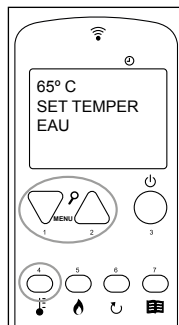

D80

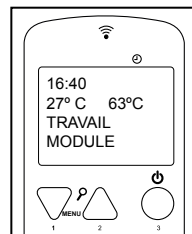

D81

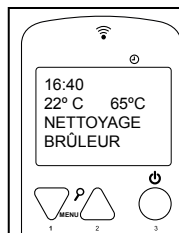

D82



D83

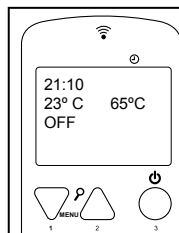

D84

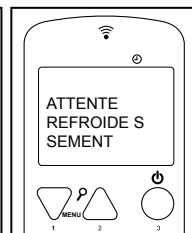

D85

10 ALARMES

En cas d'anomalie de fonctionnement, l'électronique du thermopôle et insert intervient et indique les irrégularités qui ont eu lieu dans les différentes phases de fonctionnement, selon le type d'anomalie.

Chaque situation d'alarme provoque le blocage automatique du thermopôle ou insert. En appuyant sur la touche 3 on débloque le poêle. Une fois que le poêle ou insert est atteint à la température de refroidissement appropriée, l'utilisateur peut la redémarrer.

10.1 FAILLE DE DISTRIBUTION ÉLECTRIQUE (BLACK OUT)

S'il y a une coupure de la distribution d'électricité inférieur à 30 secondes, à sa reprise, le thermopøle ou insert continuera avec son état de travail, comme si rien n'est passé.

S'il y a une coupure de la distribution d'électricité supérieur à 30 secondes, à sa reprise, le thermopøle ou insert passera à la phase du nettoyage final, jusqu'à ce que le thermopøle ou insert atteigne la température de refroidissement appropriée. Une fois que cette phase de nettoyage est finie, le thermopøle ou insert s'éteindra jusqu'à ce que l'utilisateur l'allume encore une fois (voir dessin D86).

10.2 ALARME SONDE TEMPÉRATURE DE FUMÉES

Cet avertissement se produit lorsque la sonde qui détecte la température de la sortie de fumée est déconnectée ou est cassée. Au cours de l'état de l'alarme, le thermopøle ou insert hydro exécute la procédure d'arrêt (voir dessin D87).

10.3 ALARME EXCÈS TEMPÉRATURE DE FUMÉES

Il se produit lorsque la sonde détecte une température de fumée supérieure à 270 °C. La télécommande montre le message du dessin D88.

Au cours de l'état de l'alarme, le thermopøle ou insert exécute la procédure d'arrêt.

10.4 ALARME VENTILATEUR D'EXTRACTION DE FUMÉES EN PANNE

Cela se produit lorsque le ventilateur d'extraction tombe en panne. Au ce moment là, le thermopøle ou insert s'arrête et il apparaîtra une alarme dans la télécommande comme dans le dessin D89. Immédiatement après la procédure d'éteint s'active.

Pour désactiver l'alarme appuyer la touche 3 et le thermopøle ou insert reviendra à la normalité après réaliser le cycle de nettoyage finale.

10.5 ALARME FAILLE D'ALLUMAGE

Dans le cas de faille d'allumage (il doit passer 20 minutes au moins) la télécommande montre une alarme tel qu'on voit dans le dessin D90.

Pour désactiver l'alarme appuyer la touche 3 et le thermopøle ou insert reviendra à la normalité après réaliser le cycle de nettoyage finale.

10.6 ALARME D'ÉTEINT PENDANT LE MODE DE TRAVAIL

Si au cours de la phase de travail la flamme s'arrête et la température des fumées descend sous le niveau minimal de travail (selon les paramètres), l'alarme s'active comme on voit dans le dessin D91 et devient immédiatement la procédure d'éteint. Pour désactiver l'alarme appuyer la touche 3 et le thermopøle ou insert reviendra à la normalité après réaliser le cycle de nettoyage finale.

10.7 ALARME THERMIQUE

Si au cours de la phase de travail apparaît l'alarme de sécurité thermique (voir dessin D92), on verra sur la télécommande l'image qu'on montre et, devient immédiatement la procédure d'éteint. Cette alarme indique un surchauffe à l'intérieur du réservoir du combustible et, en conséquent, le dispositif de sécurité fait le blocage du fonctionnement du poêle ou insert. Le rétablissement est manuel et doit être effectué par un technicien autorisé.

Le rétablissement du dispositif de sécurité n'est pas compris dans la garantie, à moins que le centre d'assistance puisse démontrer la présence d'un composant défectueux.

10.8 ALARME CHANGEMENT DE PRESSION À LA CHAMBRE DE COMBUSTION

Si au cours de la phase de travail il existe surpression à la chambre de combustion (ouverture de la porte, saleté aux registres, refoulement d'air, panne du moteur d'extraction de fumées, etc.) le depressimètre électronique bloque le fonctionnement du thermopøle ou insert et active l'alarme, et juste après, devient la procédure d'éteint (voir dessin D93).

10.9 ALARME MANQUE FLUX D'ENTRÉE D'AIR PRIMAIRE

Le thermopøle ou insert hydro est équipée d'un capteur de débit placé sur le tuyau d'aspiration d'air primaire. Détecte la correcte circulation de l'air comburant et du déchargement de fumées. Dans le cas d'une entrée d'air insuffisant (à conséquence d'une sortie de fumées ou d'une entrée d'air incorrecte) le capteur envoi un signal de verrouillage au thermopøle ou insert, et juste après, devient la procédure d'éteint (voir dessin D94).

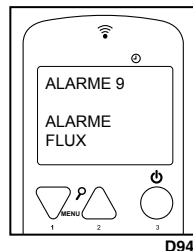
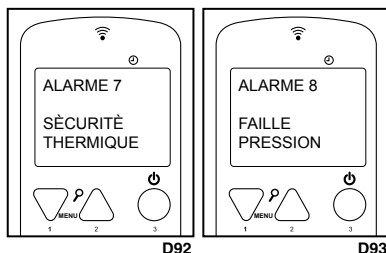
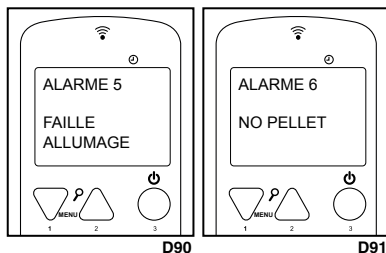
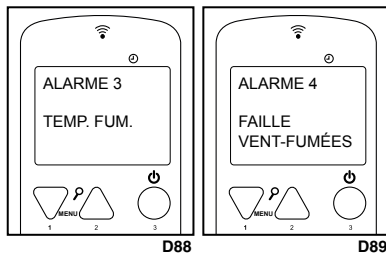
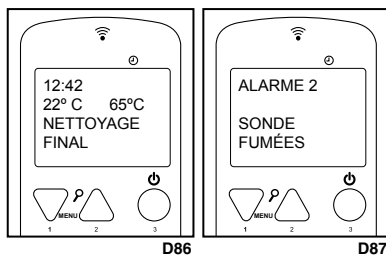

10.10 ALARME EN FONCTIONNEMENT DU MOTEUR D'ALIMENTATION DU COMBUSTIBLE

Le réglage de la quantité de combustible du thermopoele ou insert est faite de façon automatique à travers de la programmation électronique de la même. Dans le cas que le moteur sans fin que nourrit le thermopoele ou insert tourne a une plus vitesse de la permis, l'appareil commence la procédure d'activation de l'alarme à cause de qu'un excès de combustible dedans le brûleur pourrait causer des graves problèmes de fonctionnement du même. (voir dessin D95). Dans le cas de cette alarme vous devez prendre contact avec le service d'assistance technique.

10.11 ALARME ANOMALIE DANS LE SENSEUR DU FLUX

Dans le cas d'anomalie du senseur de flux, localisé dans le tuyau d'aspiration d'air primaire, une signal de blocage est envoyée au thermopoele ou insert et, juste après, devient la procédure d'éteint. (voir dessin D96). Dans le cas de cette alarme vous devez prendre contact avec le service d'assistance technique.

10.12 ALARME ANOMALIE DANS LA SONDE D'EAU

Cet avertissement se produit lorsque la sonde qui détecte la température de l'eau est déconnectée ou est cassée. Au cours de l'état de l'alarme, le thermopoele ou insert exécute la procédure d'arrêt (voir dessin D97). Dans le cas de cette alarme vous devez prendre contact avec le service d'assistance technique.

10.13 ALARME TEMPÉRATURE D'EAU

Il est produit lorsque la sonde détecte une température d'eau supérieure à 90 ° C. La télécommande montre le message du dessin D98. Dans le cas de cette alarme vous devez prendre contact avec le service d'assistance technique.

10.14 ALARME PRESSION HYDRAULIQUE DU CIRCUIT

Il se produit lorsqu'un transducteur de pression détecte une pression incorrecte, au-dessous de 0.4 bar ou au-dessus de 2.5 bar. Automatiquement, le système interrompt l'alimentation du combustible et montre dans l'écran une alarme. Immédiatement après s'active la procédure d'éteinte (voir dessin D99). Dans le cas de cette alarme vous devez prendre contact avec le service d'assistance technique.

10.15 TABLEAU D'ALARMES, CAUSE ET SOLUTIONS PROBABLES

Code alarme	Description	Problème	Solution probable
AL 1	BLACK OUT	Le poêle est resté temporairement sans distribution électrique.	Appuyer la touche 4 pendant quelques secondes et laisser finir le nettoyage final. Le poêle retournera au «Mode éteint»
AL 2	SONDE FUMÉES	Problème dans la sonde de fumées.	Réviser la connexion de la sonde ou en remplacer.
AL 3	TEMP. FUMÉES	La température des fumées est supérieur à 270° C.	Régler la chute des granulés et/ou la vitesse de l'extracteur. Vérifier le type de combustible qui a été utilisé.
AL 4	EXTRACTEUR EN PANNE	Problème dans l'extracteur des fumées.	Réviser la connexion électrique de l'extracteur ou en remplacer.
AL 5	FAILLE ALLUMAGE	Les granulés ne tombent pas ou ne se brûlent pas.	Tester le fonctionnement du feeder et de la résistance. Vérifier un possible bourrage du vis sans fin. Vérifier qu'il y a du granulé dans le réservoir.
AL 6	PAS DE GRANULES	Il n'y a pas des granulés dans la trémie ou ne tombe pas au brûleur.	Remplir le réservoir. Tester le fonctionnement du feeder. Contrôler la longueur des granulés et que ne se soient pas feutrés. Nettoyer le fond de la trémie.
AL 7	ALARME THERMIQUE	Le thermostat de sécurité thermique des granulés s'est envolé.	Réarmer manuellement le thermostat. Contrôler la cause de l'excès de température qui a provoqué le surchauffe (chute des granulés, excès de tirage, type de combustible, fonctionnement de la turbine tangentielle).
AL 8	DÉPRESSION	La chambre de combustion est en dépression.	Vérifier que la chambre est hermétique : vérifier les fermetures, jointes d'étanchéité...etc. Contrôler que l'installation d'expulsion des gazes est approprié (excès des trames horizontaux, coudes...etc.). Possible bouche de granulé.
AL 9	MANQUE DE FLUX	Manque de flux d'air primaire ou installation pas adéquate.	Contrôler l'entrée d'air primaire. Vérifier l'installation (excès de tronçon horizontal, courbes, saleté, etc.).
AL 4	DEBITMÈTRE SALE	Le senseur de flux est sale.	Nettoyer le senseur de flux, puisque pris la lecture correctement.
AL 4	FAILLE DEBITMÈTRE	Le senseur de flux est cassé.	Remplacer le senseur du flux.
AL 4	SONDE EAU	Problème avec la sonde d'eau	Vérifier connexion sonde ou la remplacer
AL A	EAU HOT	La température de l'eau est trop élevée.	Vérifier le fonctionnement de la pompe. Vérifier paramètre Pr 33. Vérifier l'installation hydraulique. Dégazer correctement.
AL E	PRESSION EAU	Problèmes de pression du circuit hydraulique. Pression supérieure à 2.5 bar ou inférieure à 0.4 bar.	Vérifier pression hydraulique de l'installation. La pression de travail doit être entre 1 et 1.5 bars

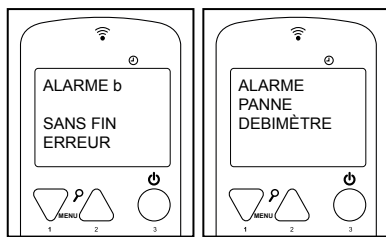

D95

D96

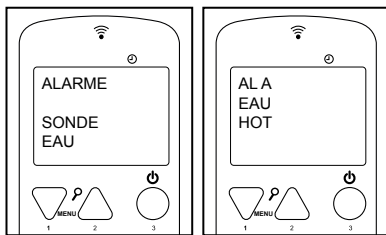

D97

D98

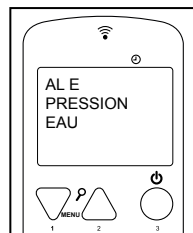

D99

ÍNDICE

1	ADVERTENCIAS GENERALES	78
2	DESCRIÇÃO GERAL	78
3	COMBUSTÍVEIS	78
4	DISPOSITIVOS DE SEGURANÇA	79
5	NORMAS DE INSTALAÇÃO	80
5.1	MEDIDAS DE SEGURANÇA	80
5.2	PROTECÇÃO DE VIGAS	81
5.3	CONDUTA DE EVACUAÇÃO DE FUMOS	81
5.4	COBERTURA	83
5.5	CONVECÇÃO NATURAL PARA O MODELO ALPES HYDRO	83
5.6	TOMA DE AR EXTERIOR	84
5.7	ESPECIFICAÇÕES DE MONTAGEM SEGUNDO MODELOS	84
5.7.1	MODELOS CLARA HYDRO E CLEO HYDRO	84
5.7.2	MODELO ALPES HYDRO	84
6	INSTALAÇÃO HIDRÁULICA	85
7	ARRANQUE	89
7.1	SINTONIZAÇÃO DO COMANDO À DISTANCIA E RECEPTOR	89
8	MANUTENÇÃO E CUIDADO	90
8.1	LIMPEZA DO QUEIMADOR	90
8.2	USO DOS RASCADORES	90
8.3	LIMPEZA DA GAVETA DE CINZAS	90
8.4	JUNTAS DA PORTA DA CÂMARA DE COMBUSTÃO E FIBRA DO VIDRO	90
8.5	LIMPEZA DA CONDUTA DE FUMOS	90
8.6	LIMPEZA DO VIDRO	90
8.7	LIMPEZA EXTERIOR	91
8.8	LIMPEZA DE REGISTOS	91
8.9	PAROS ESTACIONALES	92
8.10	REVISÃO DE MANUTENÇÃO	92
9	FUNCIONAMENTO DO COMANDO/DISPLAY	92
9.1	FUNÇÕES DAS TECLAS DO DISPLAY	93
9.2	FUNÇÕES DAS TECLAS DO COMANDO	93
9.3	OPCIÓN MENÚ	94
9.3.1	MENÚ DE UTILIZADOR	94
9.3.2	MENÚ 1. MODO VERÃO/INVERNO	94
9.3.3	MENÚ 2. RELÓGIO	94
9.3.4	MENÚ 3. AJUSTE PROGRAMA (PROGRAMAÇÃO HORÁRIA DO TERMOAQUECEDOR OU INCASTRÁVEL)	94
9.3.5	MENÚ 4. SELECÇÃO DO IDIOMA	97
9.3.6	MENÚ 5. MODO STAND-BY	97
9.3.7	MENÚ 6. MODO SONORO	97
9.3.8	MENÚ 7. CARGA INICIAL	97
9.3.9	MENÚ 8. ESCOLHER SONDA	97
9.3.10	MENÚ 9. ESTADO DO TERMOAQUECEDOR OU INCASTRÁVEL	97
9.4	MODALIDADE UTILIZADOR	98
9.4.1	LIGAÇÃO DO TERMOAQUECEDOR OU INCASTRÁVEL	98
9.4.2	TERMOAQUECEDOR OU INCASTRÁVEL EM FUNCIONAMENTO	98
9.4.3	MUDANÇA DA TEMPERATURA AMBIENTE DE RESERVA	98
9.4.4	MUDANÇA DA TEMPERATURA DE RESERVA DA ÁGUA	98
9.4.5	A TEMPERATURA AMBIENTE OU DE ÁGUA ATINGIDA A TEMPERATURA FIXADA PELO UTILIZADOR	99
9.4.6	LIMPEZA DO QUEIMADOR	99
9.4.7	DESLIGAR O TERMOAQUECEDOR OU INCASTRÁVEL	99
9.4.8	TERMOAQUECEDOR OU INCASTRÁVEL OU INCASTRÁVEL DESLIGADO	99
9.4.9	RELIGAÇÃO DO TERMOAQUECEDOR OU INCASTRÁVEL	99
10	ALARMES	99
10.1	FALHA DE CORRENTE ELÉCTRICA (BLACK OUT)	99
10.2	ALARME SONDA TEMPERATURA FUMOS	100
10.3	ALARME EXCESSO TEMPERATURA FUMOS	100
10.4	ALARME VENTILADOR DE EXTRACÇÃO FUMOS AVARIADO	100
10.5	ALARME FALHA LIGAÇÃO	100
10.6	ALARME DE DESLIGADO DURANTE A FASE DE TRABALHO	100
10.7	ALARME TÉRMICO	100
10.8	ALARME MUDANÇA DE PRESSÃO NA CÂMARA DE COMBUSTÃO	100
10.9	ALARME FALTA FLUXO DE ENTRADA DE AR PRIMÁRIO	100
10.10	ALARME EM FUNCIONAMENTO DO MOTOR DE ALIMENTAÇÃO DO COMBUSTÍVEL	100
10.11	ALARME ANOMALIA EM SENSOR DE FLUXO	101
10.12	ALARME ANOMALIA EM Sonda DE ÁGUA	101
10.13	ALARME TEMPERATURA ÁGUA	101
10.14	ALARME PRESSÃO CIRCUITO HIDRÁULICO	101
10.15	LISTAGEM DE ALARMES, CAUSA E SOLUÇÕES PROVÁVEIS	101

Leia atentamente as instruções antes da instalação, do uso e da manutenção.
O manual de instruções faz parte integrante do produto.

1 ADVERTENCIAS GENERALES

A instalação do termoaquecedor ou incastrável hydro deverá realizar-se em conformidade com as regulamentações locais e nacionais, incluídas todas as que façam referência a normas nacionais ou europeias.

concebidos pela Bronpi Calefacción S.L. são fabricados controlando sempre todas as suas peças com o propósito de proteger tanto o utilizador como o instalador face a possíveis acidentes. De igual modo, recomendamos ao pessoal técnico autorizado que preste, cada vez que realizar uma operação no termoaquecedor, especial atenção às ligações eléctricas, sobretudo com a parte descarnada dos cabos uma vez que nunca devem ficar de fora das ligações, evitando assim contactos perigosos.

A instalação deve ser realizada por pessoal autorizado que proporcionará ao comprador uma declaração de conformidade da instalação na qual assumirá a plena responsabilidade pela instalação definitiva e, como tal, pelo bom funcionamento do produto instalado. Não existirá responsabilidade da Bronpi Calefacción S.L. se houver falta de cumprimento destas precauções.

O fabricante fica isento de qualquer responsabilidade face a danos causados a terceiros devidos a instalações incorrectas ou ao mau uso do termoaquecedor ou incastrável.

Para garantir um correcto funcionamento do produto os componentes do mesmo apenas podem ser substituídos por peças sobressalentes originais e por um técnico autorizado.

A manutenção do equipamento deve realizar-se pelo menos 1 vez por ano por um Serviço Técnico Autorizado.

Para uma maior segurança deverá ter em conta:

- Não tocar o aquecimento se estiver descalço ou com partes do corpo húmidas.
- A porta do aparelho deve permanecer fechada durante o seu funcionamento.
- É proibido modificar os dispositivos de segurança ou de regulação do aparelho sem autorização prévia do fabricante.
- Evitar o contacto directo com as partes do aparelho que tendem a atingir altas temperaturas durante o funcionamento do mesmo

2 DESCRICÃO GERAL

O termoaquecedor ou incastrável que usted adquiriu consta das seguintes peças:

- Estrutura completa do termoaquecedor ou incastrável sobre o palete.
- Dentro da câmara de combustão encontra-se: uma caixa/saco com uma luva térmica que permite manipular o manípulo da porta e outros componentes (queimador); cabo eléctrico de interligação entre o termoaquecedor ou incastrável e a rede. Um gancho (acessório mãos frias) para facilitar). Um livro de manutenção para registo das tarefas realizadas no termoaquecedor bem como o presente manual de uso, instalação e manutenção.
- Dentro da câmara de combustão encontrará também o queimador do Termoaquecedor ou incastrável e a gaveta de cinzas.

O Termoaquecedor ou incastrável hydro consta de um conjunto de chapas de aço de diferente grossura soldadas entre elas. Está provida de uma porta com vidro vitrocerâmico (resistente até 750°C) e de cordão cerâmico para a estanquicidade da câmara de combustão.

O aquecimento do ambiente produz-se por **radiação**: através do vidro vitrocerâmico e o corpo é irradiado calor para o ambiente. Também é irradiado calor através do circuito hidráulico onde for instalado (radiadores, painéis, chão radiante, etc.) uma vez que o Termoaquecedor ou incastrável hydro atinge uma grande eficiência térmica derivada de uma grande superfície de intercâmbio e de capacidade de água, que é gerada por uma câmara que rodeia por completo (lateral, superior e inferior) a câmara de combustão.

3 COMBUSTÍVEIS

ADVERTÊNCIA!!!

O USO DE PELLET DE MÁ QUALIDADE OU DE QUALQUER OUTRO COMBUSTÍVEL DANIFICA AS FUNÇÕES DO TERMOAQUECEDOR E PODE DETERMINAR O VENCIMENTO DA GARANTIA ALÉM DE DESRESPONSABILIZAR O FABRICANTE.

Os pellets utilizados devem estar em conformidade com as características descritas nas normas e certificações:

Standards:

- Ö-Norm M 7135 | Din 51731 | EN-14962-2 (todas revogadas e incluídas na ISO-17225-2)
- ISO-17225-2

Certificações de qualidade:

- DIN+
- ENplus: No site (www.pelletenplus.es) você pode verificar todos os fabricantes e distribuidores com certificado em vigor.

Recomenda-se vivamente que o pellet seja certificado com certificações de qualidade, porque esta é a única forma de garantir a qualidade constante do pellet.

A Bronpi recomenda a utilização de pellets de 6 mm de diâmetro, com um comprimento de 3.5 cm e uma percentagem de humidade inferior a 8%.

ARMAZENAMENTO DO PELLET

Para garantir uma combustão sem problemas é necessário conservar o pellet num ambiente seco.

ABASTECIMENTO DE PELLET

Para abastecer o termoaquecedor ou incastrável com pellet, abrir a tampa do depósito que se encontra na parte superior do aparelho e esvaziar directamente o saco de pellet, prestando cuidado para não transbordar. Você também deve evitar que o combustível derrame-se e cai fora do depósito porque iria cair dentro do aparelho.

No caso do modelo Alpes Hydro, quando se quiser abastecer de combustível bastará abrir o tabuleiro superior de carga de pellet (para isto utilizar a luva) e, posteriormente encher o tabuleiro de carga de pellet com um recipiente adequado, tendo cuidado para não transbordar. Empurrar para o interior a gaveta com o acessório fornecido até cair o pellet no depósito. Repetir esta operação várias vezes até conseguir ver o pellet do depósito através da gaveta (**ver desenho D1**).

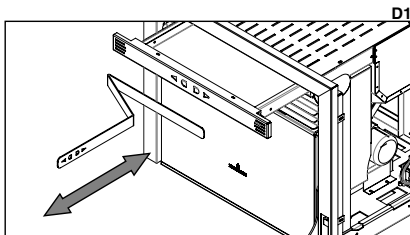

Os inseríveis modelo Alpes Hydro têm um sensor de nível (capacitivo) no interior da tremonha, que alerta da necessidade de reabastecer. Esta mensagem não interrompe o funcionamento do equipamento, mas você tem alguns minutos para reabastecer de combustível antes de ter no inserível o estado de alarme (alarme-6 "no pellet") e pare o seu funcionamento. No controle remoto, você pode ler a seguinte mensagem:



4 DISPOSITIVOS DE SEGURANÇA

• AVARIA DO ASPIRADOR DE FUMOS

Se o extractor parar de funcionar, o cartão electrónico vai bloquear automaticamente o fornecimento de combustível.

• AVARIA DO MOTOR PARA CARGA DE PELLETS

Se o motorreductor parar de funcionar, o Termoaquecedor ou incastrável hydro vai continuar a funcionar (apenas o extrator de fumos) até descer até à temperatura de fumos mínima de funcionamento e parar a seguir.

• FALHA TEMPORÁRIA DE CORRENTE

Após uma breve falha de corrente, o equipamento volta a ligar-se automaticamente. Quando há uma falha de electricidade, o termoaquecedor pode emitir dentro da habitação uma quantidade reduzida de fumo durante um intervalo entre 3 e 5 minutos. **ISTO NÃO IMPLICA RISCO ALGUM PARA A SAÚDE.** Por isso a Bronpi aconselha, sempre que for possível, ligar o tubo de entrada de ar primário ao exterior da habitação para garantir que o Termoaquecedor ou incastrável não emite fumos após a referida falta de corrente.



D3

• PROTECÇÃO ELÉCTRICA

O Termoaquecedor ou incastrável estão protegidos oscilações bruscas de electricidade graças a um fusível geral localizado na parte posterior das mesmas (4A 250V Retardado). (**Ver desenho D3**).

• PROTECÇÃO PARA SAÍDA DE FUMOS

O depressorino electrónico prevê bloquear o funcionamento do Termoaquecedor ou incastrável se ocorrer uma mudança brusca de pressão dentro da câmara de combustão (abertura de porta, avaria do motor de extracção de fumos, retornos de fumo, etc.). Se isto ocorrer, o termoaquecedor passará para o estado de alarme (**ver desenho D4**).

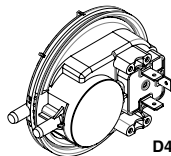

D4

• PROTECÇÃO PERANTE TEMPERATURA ELEVADA DO PELLET (80°C)

Em caso de sobreaquecimento do interior do depósito, o termostato de segurança bloqueia o funcionamento do Termoaquecedor ou incastrável. O restabelecimento é manual e deve ser efectuado por um técnico autorizado (**ver desenho D5**).

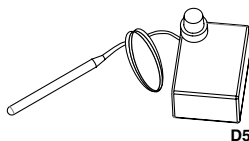

D5

O restabelecimento do dispositivo de segurança dos 80°C não está previsto na garantia salvo se o centro de assistência conseguir demonstrar a presença de um componente defeituoso.

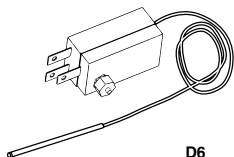

D6

• PROTECÇÃO DE SOBRETENPERATURA DA ÁGUA (90°C)

Quando a temperatura da água existente no interior do circuito do Termoaquecedor ou incastrável hydro estiver perto dos 90°C aproximadamente, bloqueia-se a carga de pellet. Se disparar o botão, o restabelecimento do dispositivo de segurança é de tipo manual e deve ser efectuado por um técnico autorizado (**ver desenho D6**).

O restabelecimento do dispositivo de segurança dos 90°C não entra na garantia excepto se o centro de assistência conseguir demonstrar a presença de um componente defeituoso.

• SENSOR DE FLUXO (Tecnologia Oasys Plus)

O seu termoaquecedor ou inserível dispõe de um medidor de fluxo (**ver desenho D7**), conectado à própria placa eletrónica e ao tubo de sucção de ar primário que detecta a correcta circulação do ar de combustão e da descarga de fumos. Em caso de insuficiência de entrada de ar (consequência de uma incorrecta saída de fumos ou de uma incorrecta entrada de ar) o sensor envia para o termoaquecedor ou inserível um sinal de bloqueio.

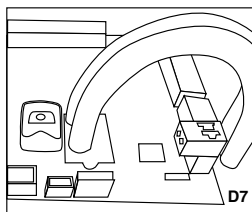

D7

A **TECNOLOGIA OASYS PLUS (Optimum Air System)** permite uma combustão constante regulando automaticamente a tiragem segundo as características do tubo de fumos (curvas, comprimento, diâmetro etc.) e as condições ambientais (vento, humidade, pressão atmosférica etc.).

• TRANSDUCTOR DE PRESSÃO HIDRÁULICA

Se a pressão na instalação hidráulica for inferior a 0,4 bares fica bloqueada a alimentação de energia eléctrica do motor de carga do pellet. Se a pressão na instalação ultrapassar os 2,5 bares vai aparecer no display o alarme "FALHA PRESSÃO ÁGUA". O restabelecimento do dispositivo de segurança realizar-se-á pressionando a tecla nº4 (on/off) pelo menos durante 3 ou 4 segundos (ver desenho D8).

Atenção: a eventual presença de ar na instalação também pode fazer intervir o transdutor de pressão. Se o dispositivo intervir bloqueando a carga de pellet no Termoaquecedor ou incastrável poder-se-iam activar alarmes relacionados com a falta de combustível.

Para um correcto funcionamento do produto, a pressão ideal da instalação deverá ser tarada entre 1,0-1,4 bar aproximadamente quando a instalação estiver fria. Além disso, é necessária a ausência total de ar na mesma. **A Bronpi Calefacción recomenda um adequado circuito de purgado do ar na instalação. A eventual operação de purgado do ar da instalação ou do produto não entra na garantia.**

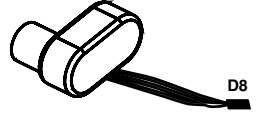

• DISPOSITIVOS DE SEGURANÇA PARA A INSTALAÇÃO

Durante a instalação do Termoaquecedor ou incastrável hydro é OBRIGATÓRIO que a instalação conste de um manómetro para a visualização da pressão de água.

ATENÇÃO!!!

O copo de expansão fechado da instalação deve ter dimensões entre 4% e 6% do volume total da instalação. Por este motivo, o copo fechado de série poderia ser insuficiente em caso de volumes de água maiores.

5 NORMAS DE INSTALAÇÃO

A forma de instalar o incastrável hydro ou o Termoaquecedor que adquiriu vai influenciar decisivamente a segurança e o bom funcionamento do mesmo, pelo que se recomenda que seja levada a cabo por pessoal qualificado (com carteira de instalador) que o informará acerca do cumprimento das normas de instalação e de segurança..

Se o seu Termoaquecedor ou incastrável estiver mal instalado poderia causar graves danos.

Antes da instalação devem realizar-se os seguintes controlos:

- Certificar-se de que o piso pode sustentar o peso do aparelho e realizar um isolamento adequado caso esteja fabricado com material inflamável (madeira) ou material susceptível de ser afectado por choque térmico (gesso, estuque, etc.).
- Quando o termoaquecedor ou incastrável for instalado sobre um piso não completamente refractário ou inflamável - tipo tacos, alcatifa, etc. -, a referida base terá de ser substituída ou, então, introduzir-se uma base ignífuga, prevendo-se que vai sobressair relativamente às medidas da salamandra em 30 cm aproximadamente. Exemplos de materiais a usar são: estrado de aço, base de vidro ou qualquer outro tipo de material ignífugo.
- Certificar-se de que no ambiente onde se vai instalar existe ventilação adequada (presença de entrada de ar).
- Evitar a instalação em ambientes com presença de condutas de ventilação colectiva, campânulas com ou sem extração, aparelhos de gás do tipo B, bombas de calor ou presença de aparelhos cujo funcionamento simultâneo possa colocar em perigo o ambiente.
- Certificar-se de que a conduta de fumos e os tubos aos quais vai ficar ligada a caldeira ou a salamandra são os idóneos para o seu funcionamento.
- Certificar-se de que cada aparelho tem a sua própria conduta de fumos. Não usar a mesma conduta para vários aparelhos.

Recomendamos entrar em contacto com o seu limpa-chaminés habitual para um controlo tanto da ligação à chaminé como do suficiente fluxo de ar necessário para a combustão no lugar da instalação.

5.1 MEDIDAS DE SEGURANÇA

Durante a instalação do Termoaquecedor ou incastrável, existem certos riscos que é preciso ter em conta pelo que é necessário adoptar as seguintes medidas de segurança:

- a. Manter afastado qualquer material inflamável ou sensível ao calor (móveis, cortinas, roupas) a uma distância mínima de segurança de uns 150cm.
- b. Quando se for instalar sobre um piso não completamente refractário é necessário colocar uma base ignífuga como, por exemplo, um estrado de aço.
- c. Não situar a caldeira ou salamandra perto das paredes combustíveis ou susceptíveis de serem afectadas por choque térmico.
- d. O termoaquecedor ou incastrável deve funcionar unicamente com a gaveta de cinzas introduzida e a porta fechada
- e. Recomenda-se a instalação de um detector de monóxido de carbono (CO) no local onde se instalar o aparelho.
- f. Se precisar de um cabo de maior comprimento ao fornecido, utilizar sempre um cabo com tomada de terra.
- g. Não instalar o termoaquecedor ou incastrável num quarto de dormir.
- h. O termoaquecedor ou incastrável nunca deve ligar-se na presença de emissão de gases ou vapores (por exemplo, cola para linóleo, gasolina, etc.). Não depositar materiais inflamáveis nas proximidades.
- i. Os resíduos sólidos da combustão (cinzas) devem recolher-se num contentor hermético e resistente ao fogo.

É necessário respeitar as distâncias de segurança no momento da instalação do termoaquecedor ou incastrável em espaços em que os materiais sejam susceptíveis de ser inflamáveis, quer sejam os materiais da construção ou vários materiais que rodeiam a máquina (ver desenho D9).

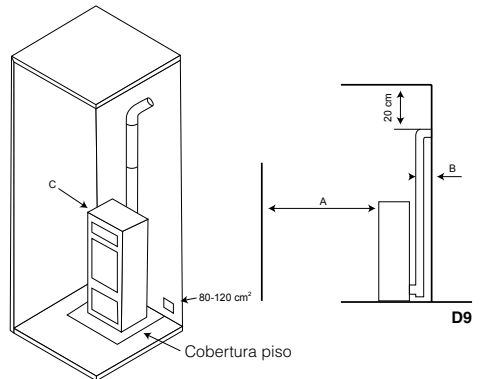

Referências	Objectos inflamáveis	Objectos não inflamáveis
A	1500	800
B	1500	150
C	1500	400



CUIDADO!! Adverte-se que tanto algumas partes do Termoaquecedor como do incastrável, bem como o vidro de ambos ficam muito quentes não devendo ser tocados.

Se se manifestar um incêndio no Termoaquecedor ou incastrável ou numa conduta de fumos:

- Fechar a porta de carga.
- Apagar o fogo utilizando extintores de dióxido de carbono (CO₂ de pós).
- Solicitar a intervenção imediata dos BOMBEIROS.

NÃO APAGAR O FOGO COM JACTOS DE ÁGUA!!!

5.2 PROTECÇÃO DE VIGAS

No modelo Alpes Hydro, devido à radiação que emite, dever-se-á se prestar especial atenção à protecção das vigas: quando for desenhar a sua lareira ou revestimento tenham em conta, por um lado, a proximidade da viga aos lados exteriores do incastrável e, por outro, a radiação da porta de vidro que, normalmente, está muito perto das próprias vigas. De qualquer forma, os lados interiores ou inferiores desta viga em material combustível não devem estar em contacto com temperaturas superiores a 65°C.

No **desenho D10** mostram-se alguns exemplos de solução.

- Viga;
- Isolamento material refractário;
- Orifício;
- Protecção metálica

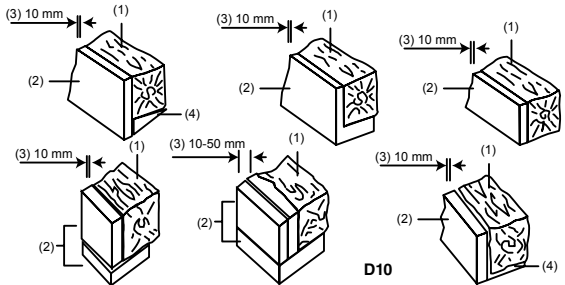

ADVERTÊNCIA:

A empresa declina qualquer responsabilidade devido ao mau funcionamento de uma instalação que não esteja em conformidade com as prescrições destas instruções ou pelo uso de produtos adicionais não adequados.

5.3 CONDUTA DE EVACUAÇÃO DE FUMOS

A conduta de fumos supõe um aspecto de importância básica para o bom funcionamento do termoaquecedor ou incastrável devendo cumprir as seguintes considerações:

- Evacuar os fumos e gases sem perigo fora da habitação.
- Proporcionar tiragem suficiente no Termoaquecedor ou incastrável.

A tiragem afecta a intensidade da combustão e o rendimento calorífico do seu termoaquecedor ou incastrável. Uma boa tiragem da chaminé precisa de uma regulação mais reduzida de ar para a combustão, enquanto uma tiragem escassa requer ainda mais uma regulação exacta do ar para a combustão.

É imprescindível estar fabricado perfeitamente e ser submetido a operações de manutenção através de pontos de inspecção, para conservá-lo em bom estado. (Grande parte das reclamações devido a mau funcionamento dos aparelhos referem-se exclusivamente a uma tiragem desadequada).

Deverá cumprir os seguintes requisitos para o correcto funcionamento do termoaquecedor ou incastrável:

- A secção interior deve ser preferentemente circular.
- Estar termicamente isolada em todo o se comprimento para evitar fenómenos de condensação (o fumo é liquefeito por choque térmico) e ainda com mais motivos se a instalação se realizar no exterior do habitação.
- Se usarmos conduta metálica (tubo) para a instalação no exterior da habitação deve-se usar obrigatoriamente tubo isolado termicamente. Igualmente, evitaremos fenómenos de condensação.
- Não apresentar estrangulamentos (ampliações ou reduções) e ter uma estrutura vertical com desvios não superiores a 45°.
- Se já foi utilizado anteriormente deverá estar limpo.
- Respeitar os dados técnicos do manual de instruções.

Uma tiragem óptima varia entre 10 e 14 (Pascal). A mediação deve realizar-se sempre com o aparelho quente (rendimento calorífico nominal). Um valor inferior (pouca tiragem) leva a uma má combustão, provocando depósitos de carvão e a excessiva formação de fumo, podendo-se então observar fugas e, o que é pior, um aumento da temperatura que poderia provocar danos nos componentes estruturais do Termoaquecedor ou incastrável. Quando a depressão ultrapassar 15 Pa será necessário reduzi-la instalando um regulador de tiragem adicional.

Para comprovar se a combustão é correcta, controlar se o fumo que sai da chaminé é transparente. Se o fumo for branco significa que o aparelho não está regulado correctamente ou que o pellet utilizado tem uma humidade demasiado elevada. Se, contrariamente, o fumo for cinzento ou preto significa que a combustão não é completa (é necessária uma maior quantidade de ar secundário).

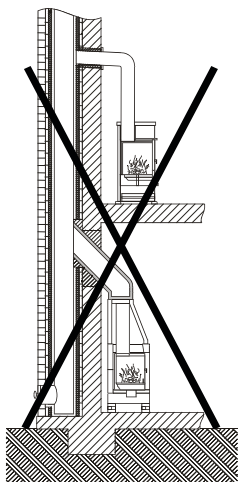
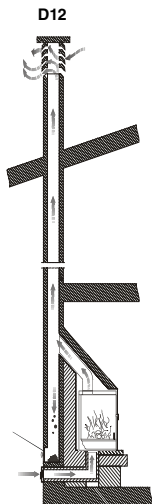
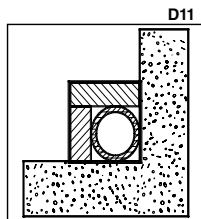

A ligação do Termoaquecedor ou incastrável deve realizar-se com tubos rígidos de aço aluminado ou aço inoxidável.

É proibido o uso de tubos flexíveis metálicos ou de fibrocimento porque prejudicam a segurança da união uma vez que estão sujeitos a puxões ou roturas, causando perda de fumo.

É proibido e, portanto, prejudica o bom funcionamento do aparelho o seguinte: fibrocimento, aço galvanizado e superfícies interiores ásperas e porosas. A seguir, mostra-se um exemplo de solução:

Conduta de fumos de aço AISI 316 de dupla parede isolada com material resistente a 400°C. Eficiência 100% óptima (ver desenho D11).

Todos os Termoaquecedores ou incastráveis que eliminam os fumos produzidos para o exterior devem contar com a sua própria conduta de fumo. Não utilizar nunca a mesma conduta para vários aparelhos ao mesmo tempo (ver desenho D12).

Na medida do possível, evitar a montagem de secções horizontais. O comprimento da secção horizontal não será superior a 3 metros.

Na saída do tubo de escape do Termoaquecedor ou incastrável de pellet, deverá introduzir-se na instalação um "T" com tampa hermética de forma a permitir a inspeção regular ou a descarga de pó pesado.

O número de mudanças de direcção, incluído tudo o necessário para ligar o "T" de registo, não deverá exceder 4.

No desenho D13 são representados os requisitos básicos para a instalação da chaminé do Termoaquecedor ou incastrável:

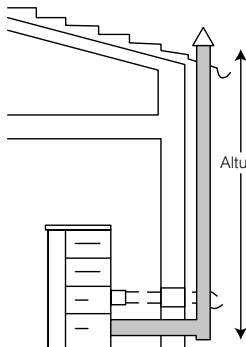

Altura mínima 5 m

D13

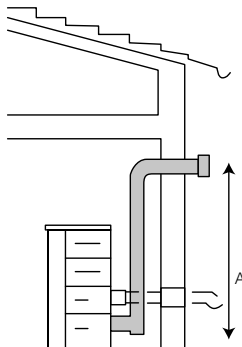

Altura mínima 5 m

A conduta de fumo tem de estar adequadamente afastada de materiais inflamáveis ou combustíveis através de um adequado isolamento ou uma câmara de ar. No interior está proibido que circulem tubagens de instalações ou canais de circulação de ar. Fica proibido também fazer aberturas móveis ou fixas para a ligação de outros aparelhos diferentes.

O tubo de descarga de fumos deverá fixar-se hermeticamente ao aparelho e pode ter uma inclinação máxima de 45° para evitar depósitos excessivos de condensação produzidos durante as fases iniciais de ligação e/ou a formação excessiva de fuligem. Além disto, desta forma evita-se a ralentização dos fumos ao sair.

A falta de selagem da ligação pode causar o mau funcionamento do aquecimento.

O diâmetro interior da tubagem de ligação deverá corresponder ao diâmetro exterior do tronco de descarga de fumos do Termoaquecedor ou incastrável.

No desenho D14 podem observar-se os critérios a ter em conta no momento da correcta instalação.

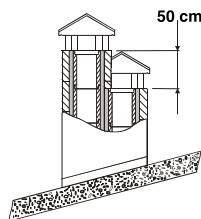

50 cm

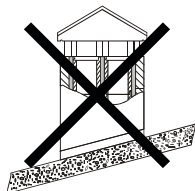

D14

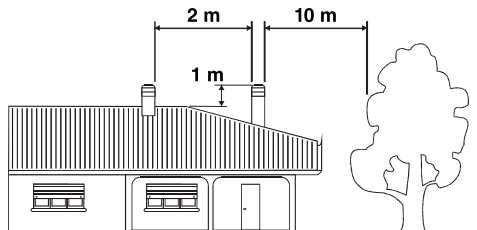

5.4 COBERTURA

A tiragem da conduta de fumos depende também da idoneidade da cobertura. Portanto, é indispensável que, caso a cobertura tenha sido construída de forma artesanal, a secção de saída seja duas vezes mais a secção interior da conduta de fumos. Dado que a chaminé deve ultrapassar sempre o topo do telhado, deverá assegurar a descarga de fumo inclusive em presença de vento (**ver desenho D15**). A cobertura deve cumprir os seguintes requisitos:

- Ter uma secção interior equivalente à da chaminé.
- Ter uma secção útil de saída que seja o dobro da interior da conduta.
- Estar construída de forma a impedir a penetração na conduta de chuva, neve ou qualquer corpo alheio
- Ser facilmente acessível para as operações de manutenção e de limpeza necessárias.

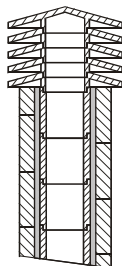

1: Chaminé industrial de elementos pré-fabricados que permite uma excelente extração de fumos.

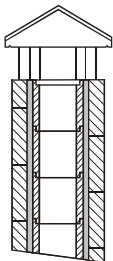

2: Chaminé artesanal. A correcta secção de saída deve ser no mínimo 2 vezes a secção interior do cano. Ideal 2.5 vezes.

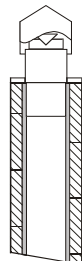

3: Chaminé para cabo de aço com cone interior deflector.

D15

5.5 CONVECÇÃO NATURAL PARA O MODELO ALPES HYDRO

No caso do incastrável Alpes Hydro, quando se insere num revestimento ou numa lareira pré-existente é indispensável que o espaço incluído entre a parte superior, os lados do incastrável e o material incombustível do exaustor (que obtura a base da conduta de fumos), estejam constantemente ventilados. Por este motivo, é necessário permitir uma entrada de ar pela parte inferior do revestimento (entrada de ar fresco) e uma saída na parte superior (saída de ar quente) pelo exaustor. Assim vai melhorar o funcionamento do conjunto uma vez que estamos a estabelecer um circuito de convecção natural (**ver desenho D16**).

As medidas a respeitar são:

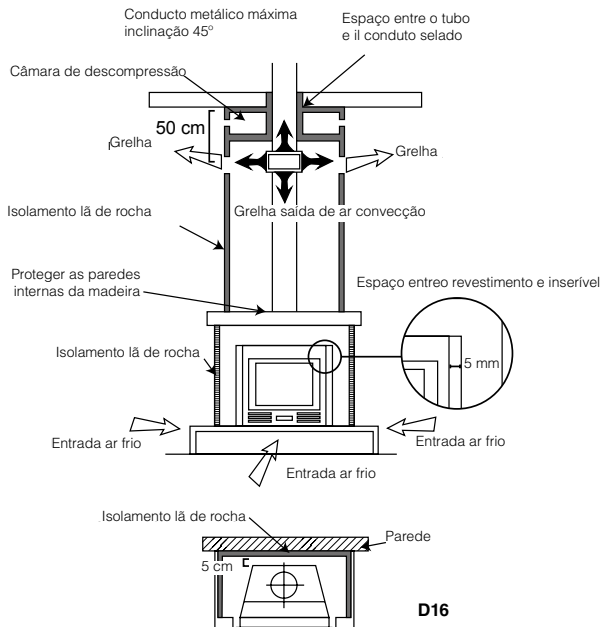

D16

- A parte inferior (entrada de ar frio) deveria ter uma superfície mínima total de 550 cm².
- A parte superior (saída de ar quente) deveria ter uma superfície mínima total de 500 cm².

É importante esclarecer que esta convecção natural é totalmente independente da entrada de ar primário.

5.6 TOMA DE AR EXTERIOR

Para o bom funcionamento do termoaquecedor ou incastrável é essencial que no lugar de instalação seja introduzido suficiente ar para a combustão e reoxigenação do próprio ambiente. Isto significa que, através de umas aberturas que estão em contacto com o exterior, deverá poder circular ar para a combustão inclusive com as portas e janelas fechadas. Além disso, deverá cumprir os seguintes requisitos: A entrada de ar deve estar posicionada de forma a não se obstruir. Além disso, deverá comunicar com o ambiente de instalação do termoaquecedor ou incastrável e estar protegida por uma grelha. A superfície mínima desta entrada de ar não deverá ser inferior a 100 cm². Quando o fluxo de ar se obtiver através de aberturas comunicantes com ambientes adjacentes, tem de se evitar entradas de ar em ligação com garagens, cozinhas, serviços ou centrais térmicas.

O Termoaquecedor conta com uma entrada de ar necessária para a combustão na parte esquerda (50 mm de diâmetro), enquanto o incastrável hydro dispõe da referida entrada na sua parte posterior (50 mm de diâmetro). É importante que esta entrada não fique obstruída e sejam respeitadas as distâncias recomendadas até à parede ou utensílios próximos.

Recomenda-se a ligação da entrada de ar primário do Termoaquecedor ou incastrável com o exterior, embora não seja obrigatório. O material da tubagem de ligação não deve ser necessariamente metálico, pode ser qualquer outro material (PVC, alumínio, polietileno, etc.). Tenha em conta que por esta conduta vai circular ar à temperatura ambiente desde o exterior.

5.7 ESPECIFICAÇÕES DE MONTAGEM SEGUNDO MODELOS

5.7.1 MODELOS CLARA HYDRO E CLEO HYDRO

Para realizar a ligação da chaminé de evacuação de fumos nestes modelos de Termolareiras existem três possíveis formas de o fazer:

- **Saída superior:** Bastará com golpear levemente a tampa superior que se encontra parcialmente perfurada e ligar os tubos com a saída de fumos do extractor prevista no Termoaquecedor (**ver desenho D17**). Não se esqueça de respeitar as distâncias de segurança do Termoaquecedor com as paredes (**ver ponto "distâncias de segurança"**).
- **Saída traseira:** Liga-se a tubagem directamente com a saída de fumos do extractor previsto no termoaquecedor ou incastrável (vertical). Para tal deve colocar um cotovelo a 90° de 80mm de diâmetro (para converter a saída em horizontal ou traseira) e, posteriormente, colocar a restante tubagem da instalação, por exemplo: convertedor, "T" com tampa de registo, cotovelo, tubo, etc. (**ver desenho D18**). Tenha em conta que com esta opção o Termoaquecedor fica retirado da parede, pelo menos, o diâmetro do tubo mais a distância de segurança recomendada (**ver ponto "distâncias de segurança"**).
- **Saída lateral:** Esta ligação é similar à saída traseira, isto é, deve colocar-se um cotovelo a 90° de 80mm de diâmetro (para converter a saída em horizontal ou lateral) e, posteriormente, colocar o resto de tubagem da instalação, por exemplo: convertedor, "T" com tampa de registo, cotovelo, tubo, etc.

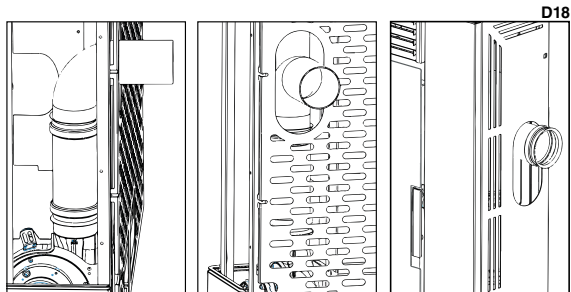
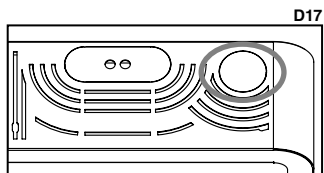

5.7.2 MODELO ALPES HYDRO

O incastrável do modelo Alpes Hydro está formado por uma base fixa metálica que se insere no buraco da chaminé e uma base móvel (corpo) que encaixa na base fixa através de umas guias extensíveis e desmontáveis (**ver desenho D19**).

É preciso dispor de uma entrada de corrente eléctrica na parte posterior e esta deverá estar acessível depois de finalizada a instalação. A chaminé deve estar provida da saída de fumos e entrada de ar. Para situar a base fixa no buraco da chaminé devemos fixá-la com tacos metálicos com diâmetro de 8mm. Para separar a base fixa da base móvel temos de extrair completamente a base móvel. Para fazer isso, primeiro abre a trava de segurança localizada no lado inferior direito da frente (**veja o desenho D20**), movendo a trava para cima.

Extrair a parte móvel para fora, inclinar para cima pelo lado da frente (**ver desenho D21**) e puxe para trás. Assim, ficam ambas as partes separadas. Deve prever um apoio que suporte o peso do aparelho quando se extrai.

Deve também ter em conta a colocação de chaves de corte para independizar o incastrável da instalação hidráulica e facilitar a desinstalação do mesmo caso seja necessário. O instalador deve realizar a ligação hidráulica do incastrável com a instalação através das ligações existentes na base fixa do incastrável. Para poder deslizar sobre as guias o incastrável, a Bronpi Calefacción realizou a ligação hidráulica desde a base fixa até ao incastrável com a tubagem flexível.

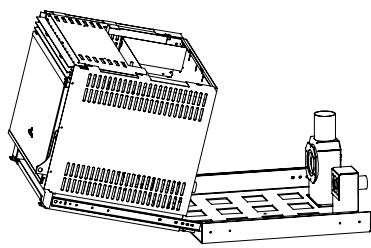
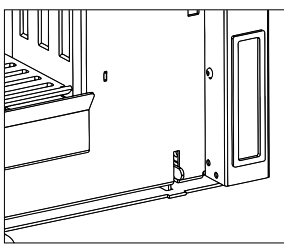
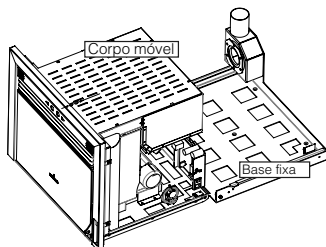

6 INSTALAÇÃO HIDRÁULICA

A série "hydro" da Bronpi foi desenhada para instalações com copo de expansão fechado em que a água contida não comunica directa ou indirectamente com a atmosfera. Regra geral, a instalação do copo de expansão fechado conta com um copo fechado pré-carregado com membrana impermeável à passagem dos gases.

• VÁLVULAS DE SEGURANÇA

O Termoaquecedor ou incastrável estão equipados com uma válvula de segurança tarada a 3 bares para agir sobre eventuais aumentos de pressão na instalação.

O caudal de descarga da válvula de segurança deverá permitir a descarga de uma quantidade de vapor não inferior a **Q/0,58 [Kg/h]**, onde Q é a potência útil cedida à água do gerador expressa em kilovatios.

O instalador deve controlar se a pressão máxima existente em cada ponto da instalação não ultrapassa a pressão máxima de trabalho de cada componente.

A válvula de segurança está localizada na parte mais alta do termoaquecedor, ao lado da tubagem de saída. A tubagem de descarga da válvula de segurança deve realizar-se de forma a não impedir o seu funcionamento regular e não provocar danos às pessoas; a descarga deve ser nas proximidades da válvula de segurança e deve ser acessível e visível.

• COPO DE EXPANSÃO FECHADO

O Termoaquecedor ou incastrável também estão equipados com um copo de expansão fechado de 6 litros pré-carregado a 1,5 bares.

A pressão máxima de exercício do copo é inferior à pressão de calibragem da válvula de segurança. O instalador tem de prever a capacidade do copo de expansão avaliando a capacidade total da instalação e colocando outro copo adicional ao fornecido caso seja necessário.

Os copos de expansão fechados devem estar em conformidade com as disposições em matéria de design, fabrico, avaliação de conformidade e utilização para os equipamentos de pressão.

Em caso de mais geradores de calor (caldeiras de outros combustíveis ou termolareiras de lenha) que alimentam uma mesma instalação ou um mesmo circuito secundário é obrigatório que cada gerador de calor esteja ligado directamente a um copo de expansão da instalação, totalmente dimensionado para o volume total de água contida na mesma instalação e no mesmo circuito independente.

• CONTROLOS DURANTE A PRIMEIRA LIGAÇÃO

Antes de ligar o Termoaquecedor ou incastrável hydro:

- Faça uma lavagem cuidadosa de todas as tubagens da instalação para eliminar os possíveis resíduos que poderiam comprometer o bom funcionamento de algum componente da instalação (bombas, válvulas, etc.).
- Faça um controlo para comprovar a tiragem adequada da saída de fumos, a ausência de estrangulamentos e que na conduta de saída de fumos não existam descargas de outros equipamentos.
- Realize também um correcto purgado da instalação.

• CARACTERÍSTICAS DA ÁGUA DE ALIMENTAÇÃO

As características químico-físicas da água da instalação são muito importantes para o bom funcionamento e a duração do Termoaquecedor ou incastrável.

Entre os inconvenientes causados pela má qualidade da água de alimentação o mais frequente é a incrustação nas superfícies de intercâmbio térmico.

Sabe-se que as incrustações calcárias são causa da sua baixa conductividade térmica reduzindo consideravelmente o intercâmbio térmico, inclusive em presença de poucos milímetros, determinando danos alguns aquecimentos localizados. Recomenda-se fortemente realizar um tratamento da água nos seguintes casos:

- Elevada dureza da água (superior aos 60 mg/l "água levemente dura").
- Instalações muito extensas.
- Enchimentos sucessivos devidos a trabalhos de manutenção da instalação ou produzidos por perdas.

Para o tratamento das águas de alimentação das instalações térmicas recomenda-se dirigir-se sempre a um instalador autorizado.

• ENCHIMENTO DA INSTALAÇÃO

Depois de realizadas as ligações hidráulicas pode ligar-se a instalação.

Abra todas as válvulas de purgado de ar dos radiadores, do Termoaquecedor ou incastrável e da instalação.

ATENÇÃO!!! O Termoaquecedor ou incastrável dispõe de um purgador automático. Certifique-se se colocou os dispositivos de purgado nos lugares mais elevados da instalação uma vez que este poderá ser insuficiente. Não se esqueça de limpar a bomba de circulação.

Abra gradualmente a torneira de carga certificando-se que as válvulas de saída do ar funcionam regularmente. Com o manómetro controle se a instalação está sob pressão. No caso de instalação com copo fechado é necessário atingir uma pressão à volta de (1,1–1,4 bar). Feche a torneira de carga e purgue novamente o ar do Termoaquecedor ou incastrável através da válvula de purgado.

• ESQUEMAS HIDRÁULICOS

A seguir, mostramos uma série de esquemas **representativos** de diferentes ligações hidráulicas. Estes esquemas não excluem a obrigatoriedade e/ou necessidade por parte do instalador de proceder à instalação de diferentes componentes não mostrados (cabos anti-electrolíticos, copos de expansão, bombas de circulação, válvulas anticongeladas, sistemas de tratamento de água, purgadores, válvulas misturadoras, chaves, etc.) que dêem fiabilidade, durabilidade e comodidade tanto à instalação como ao Termoaquecedor ou incastrável hydro. A Bronpi unicamente garante um funcionamento óptimo do seu produto quando a instalação se realizar com um depósito de acumulação (depósito de inércia), sendo responsabilidade do instalador a utilização ou não do mesmo.

- Termoaquecedor + Circuito de Radiadores / Circuito de Chão Radiante

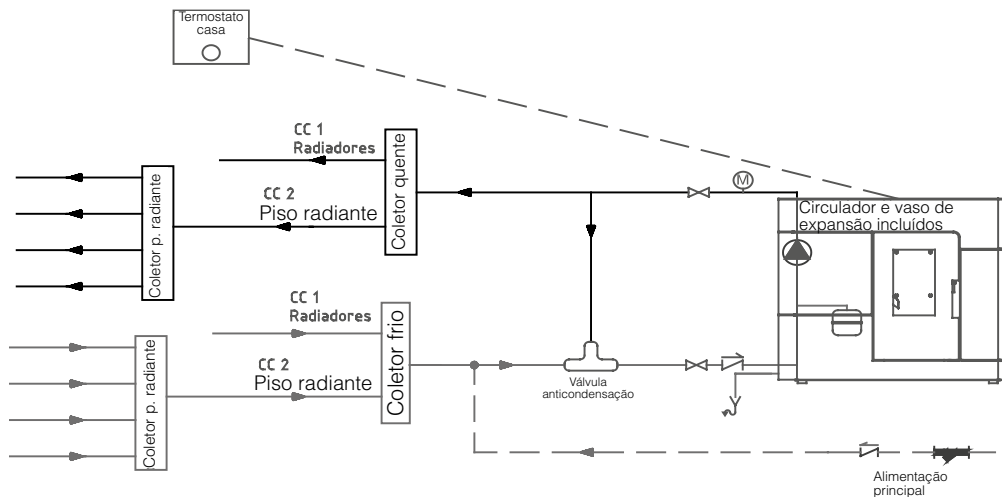

- Termoaquecedor + Depósito de ACS + Circuito de Radiadores / Circuito de Chão Radiante

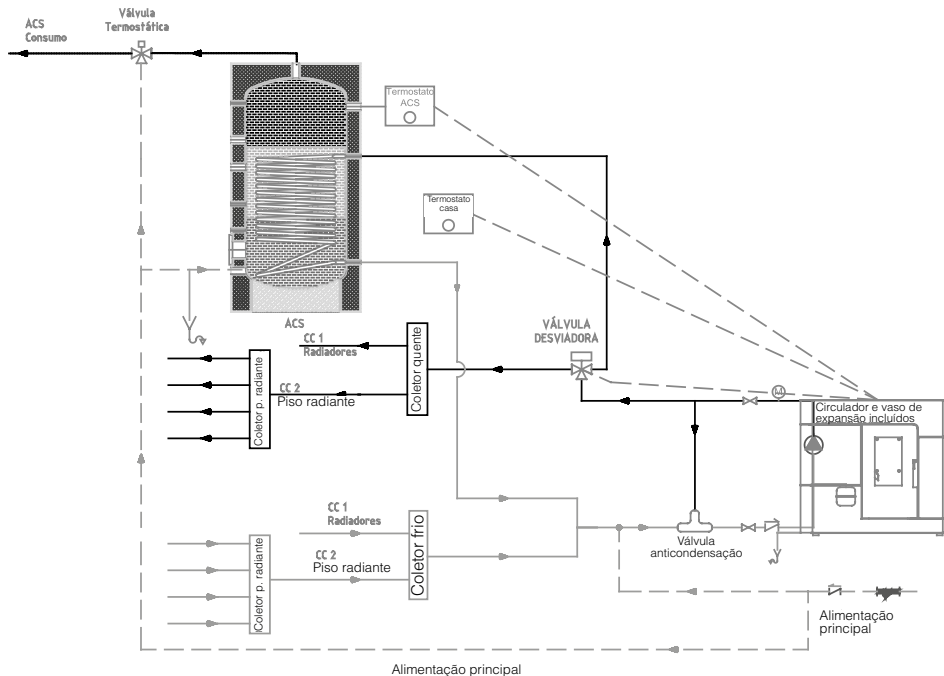

PT

- Termoaquecedor + Depósito de Inércia + Circuito de Radiadores / Circuito de Chão Radiante

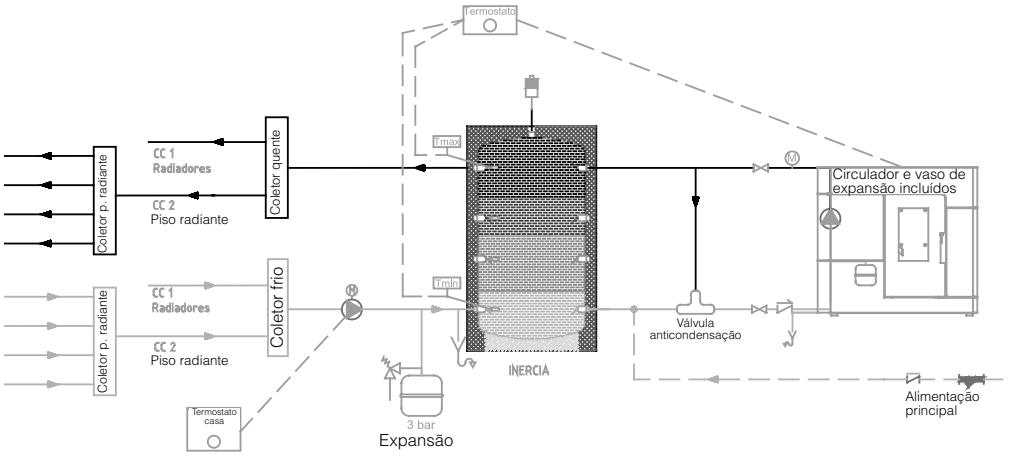

- Termoaquecedor + Depósito de Inércia + Depósito de ACS + Circuito de Radiadores / Circuito de Chão Radiante

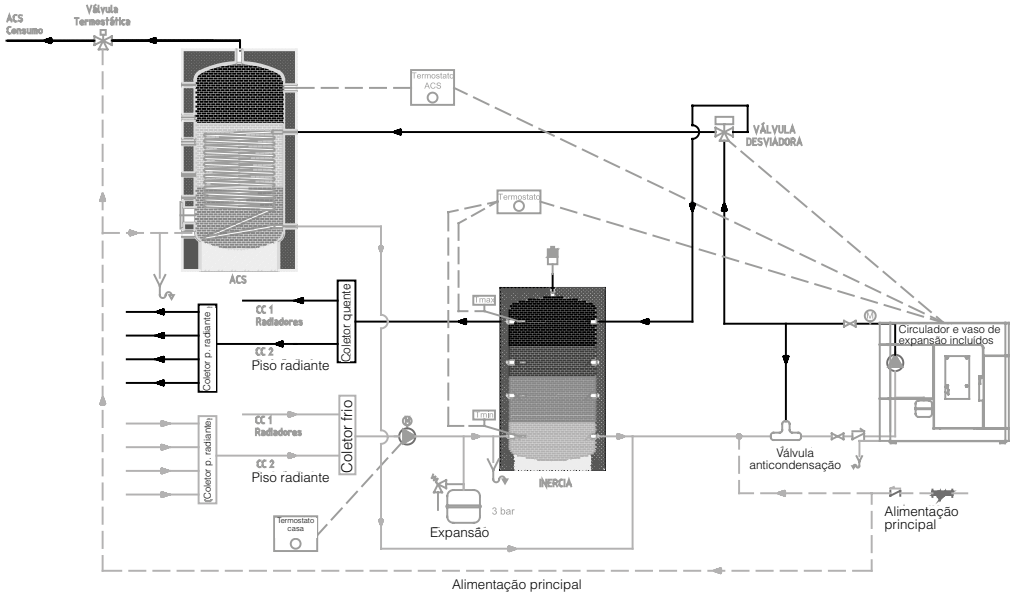

- Termoaquecedor + Caldera Hydrobronpi + Depósito de Inércia + Depósito de ACS + Circuito de Radiadores / Circuito de Chão Radiante

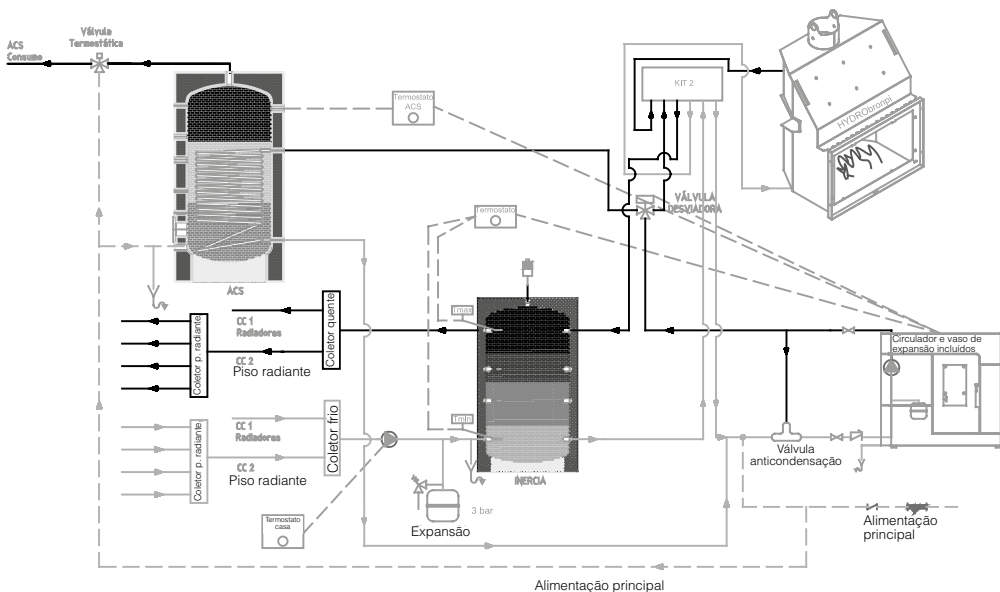

É obrigatório que, para a conformidade do funcionamento do **incastrável** ou **termoaquecedor por parte do SAT**, a instalação possua uma válvula de elevação da temperatura de retorno do circuito hidráulico (válvula anti-condensados) para assim evitar a condensação no interior da câmara de combustão. A referida válvula pode ser adquirida no mesmo distribuidor Bronpi onde adquiriu o seu incastrável ou Termoaquecedor.



(Caso o instalador decidir proceder a realizar a instalação utilizando um depósito de inércia deverá ligar o termostato que regula o referido depósito na saída da caldeira nomeada como "Termostato ambiente" ou, no seu defeito, modificar o parâmetro no Menu técnico M-10-4-13 e colocar 1). Isto é, no caso de se desejar continuar a operação da caldeira ou termostufa dependendo da temperatura da água.

• DEPÓSITO ÁGUA QUENTE SANITÁRIA (ACS)

Caso o incastrável ou termoaquecedor estejam ligados a um depósito de ACS temos de ter em consideração o seguinte:

- O termoaquecedor ou incastrável hydro pode regular, unicamente, um depósito de ACS, não garantindo o bom funcionamento da mesma em caso de substituir este sistema por outros alternativos.
- Este depósito deverá estar dotado com um termostato que vai medir a a temperatura do interior deste e regular a entrada de água de intercêmbio caso fosse necessário.
- Nas alturas do ano em que o utilizador considere desnecessário o uso simultâneo de aquecimento e ACS, requerendo unicamente os serviços do nosso incastrável ou termoaquecedor para ACS, vamos usar o comando à distância e fazer trabalhar o nosso equipamento em modo "Verão". Desta forma, o termoaquecedor ou incastrável apenas entram em funcionamento quando assim o pedir o depósito.
- Desde que o incastrável ou termoaquecedor trabalhe em modo "Inverno" devemos ter em cuenta que adquire prioridade o aquecimento do depósito de ACS, cessando a transmissão para o circuito de aquecimento até ao momento em que o referido sistema de ACS tenha atingido o ponto de ativação.



O instalador ou SAT, durante o arranque do termoaquecedor ou incastrável e dentro do menu técnico (MENU 10), deve escolher a potência (1, 2, 3, 4 ou 5) que o incastrável ou termoaquecedor deve entregar sob exigência da ACS, em função da potência do permutador do mesmo, isto é, seja qual for a potência de trabalho em modo aquecimento, sob exigência da ACS, o termoaquecedor ou incastrável vai trabalhar em contínuo à potência pré-selecionada pelo instalador ou SAT e, depois de conseguida a temperatura da ACS, passa para a potência de trabalho que corresponder em modo aquecimento. A seguir, vamos mostrar as mensagens que vamos encontrar quando o sistema de aquecimento de ACS entrar em funcionamento (ver desenho D22 e D23).

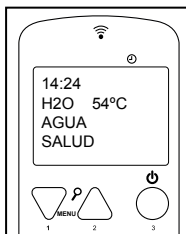

D22

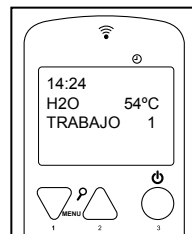

D23

• LIGAÇÕES COMANDOS EXTERNOS

Tanto o incastrável como as Termolreiras, na sua parte posterior, dispõem de uma série de conectores para facilitar a ligação de diferentes controladores (ver desenho D24).

- Termóstato externo (ambiente).
- Termóstato ACS (Água Quente Sanitária).
- Válvula de 3 vias motorizada:
 - "P2" ligação do servomotor para servir o circuito de aquecimento.
 - "P3" ligação do servomotor para servir o circuito de ACS.
 - "F" alimentação eléctrica (linha).

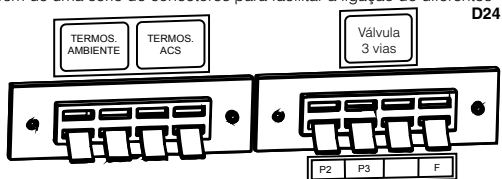

Para que o seu incastrável ou termoaquecedor obedeça à activação de qualquer termóstato externo, quer seja o de aquecimento ou o de ACS, o menú 5 "modo stand-by" deverá estar em posição "on". **Consultar capítulo 9.3.6.**

É importante que os termóstatos que sejam ligados estejam "livres de tensão", isto é, não podem ter nenhuma voltagem. Caso contrário, a placa electrónica e alguns de seus componentes da sua caldeira sofrerá danos irreversíveis.

7 ARRANQUE

A ligação deste tipo de aparelhos é totalmente automática, pelo que não se devem introduzir no queimador nenhum tipo de material para a ligação do mesmo.



Está proibido o uso de todas as substâncias líquidas tais como álcool, gasolina, petróleo e similares. O uso das referidas substâncias vai originar a perda da garantia.

Antes de ligar o termoaquecedor ou incastrável devem verificar-se os seguintes pontos:

- O cabo de corrente deve estar ligado à rede eléctrica (230VAC) com uma tomada equipada com tomada de terra.
- O interruptor bipolar situado no termoaquecedor ou incastrável deve estar na posição I.
- O depósito do pellet deve estar abastecido.
- A câmara de combustão deve estar limpa.
- O queimador deve estar totalmente limpo e colocado correctamente.
- A porta da câmara de combustão deve estar fechada correctamente.

Durante a primeira ligação pode acontecer que o termoaquecedor ou incastrável tenha finalizado o ciclo de ligação e que não apareça chama. Se isto acontecer o incastrável ou termoaquecedor passa automaticamente para o estado de alarme. Isto acontece porque o alimentador do combustível está vazio e precisa de um tempo para se encher. Para resolver este problema volte a ligar de novo o incastrável ou Termoaquecedor (tendo em conta as considerações prévias) até aparecer chama.

O Termoaquecedor ou incastrável deve submeter-se a diferentes ciclos de arranque para que todos os materiais e a pintura possam completar as diferentes solicitações elásticas.

Em especial, inicialmente pode-se notar a emissão de fumos e cheiros típicos dos metais submetidos a uma grande solicitação térmica e da pintura ainda fresca. A referida pintura, embora em fase de fabrico, é cozida a 80°C durante uns minutos e deve ultrapassar mais vezes e durante certo tempo, a temperatura de 200°C antes de se aderir perfeitamente às superfícies metálicas.

Portanto, é importante adoptar estas pequenas precauções durante a fase de arranque:

1. Certificar-se que está garantida uma forte passagem de ar no lugar onde está instalado o aparelho.
2. Durante as primeiras ligações manter um regime de trabalho a baixa potência e manter o termoaquecedor ligado durante pelo menos 6-10 horas contínuas.
3. Repetir esta operação no mínimo 4-5 ou mais vezes, dependendo da sua disponibilidade.
4. Durante os primeiros arranques, nenhum objecto deveria ser apoiado sobre o aparelho e, especialmente, sobre as superfícies lacadas.

As superfícies lacadas não devem ser tocadas durante o aquecimento.

7.1 SINTONIZAÇÃO DO COMANDO À DISTANCIA E RECEPTOR

O seu aparelho dispõe de um comando à distância e de um receptor. Se ambos não estão sintonizados, vai aparecer no comando a seguinte mensagem: "PERTO CAMPO" (ver desenho D25).

Para sintonizar ambos os dispositivos deve realizar os seguintes passos:

- Deve desligar o interruptor geral de corrente do aparelho (desenho D26).
- Pressione simultaneamente as teclas "1" e "2" do comando até aparecer no ecrã "SEGLI UNITA" (ver desenho D27).
- Seleccione o canal de radiofrequência que preferir: 0,1,2,3,4,5,6 ó 7.
- Volte a ligar o interruptor geral de corrente do aparelho.
- Por último, prima o botão vermelho nº3 do comando até ambos os dispositivos se encontrarem.
- Depois de sintonizados, vai aparecer no ecrã o estado inicial (ver desenho D28).

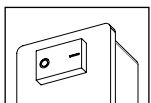

D26



D27

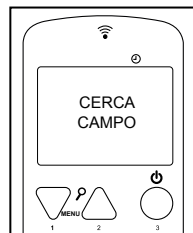

D25



D28

8 MANUTENÇÃO E CUIDADO

As operações de manutenção garantem que o produto funcione correctamente durante longo tempo. Se não forem realizadas estas operações a segurança do produto pode ver-se afectada.

8.1 LIMPEZA DO QUEIMADOR

A limpeza do queimador deve efectuar-se a diário (ver desenho D29).

- Extrair o queimador e limpar os orifícios com a ajuda do atizador que vem junto com o termoaquecedor ou incastrável.
- Aspirar a cinza depositada no alojamento do braseiro. Pode adquirir um aspirador Bronpi no mesmo distribuidor Bronpi onde comprou o seu termoaquecedor ou incastrável.

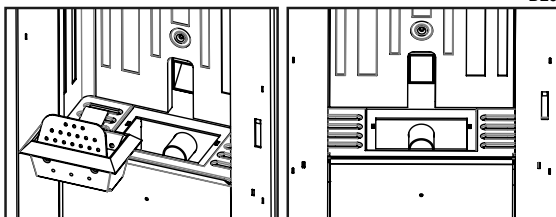

8.2 USO DOS RASCADORES

A limpeza da câmara de fumos permite garantir que o rendimento seja constante durante longo tempo. Este tipo de manutenção deve efectuar-se pelo menos uma vez por dia. Para levá-lo a cabo basta utilizar os correspondentes raspadores que se encontram na parte superior do termoaquecedor, realizando um movimento de baixo para cima e vice-versa repetidamente. Para que possa realizar o movimento com suavidade deve accionar os dois raspadores ao mesmo tempo (ver desenho D30).

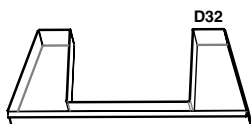
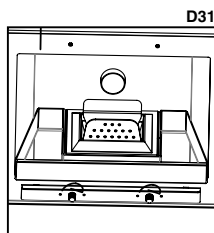

8.3 LIMPEZA DA GAVETA DE CINZAS

A gaveta de cinzas deve esvaziar-se quando for necessário. O termoaquecedor ou incastrável não deve entrar em funcionamento sem a gaveta de cinzas no seu interior (ver desenho D31 e D32).

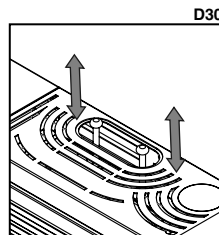

8.4 JUNTAS DA PORTA DA CÂMARA DE COMBUSTÃO E FIBRA DO VIDRO

As juntas da porta e a fibra do vidro,

garantem a hermeticidade do termoaquecedor e incastrável e, por conseguinte, o bom funcionamento da mesma (ver desenho D33).

É necessário controlar periodicamente se estão desgastadas ou danificadas uma vez que, nesse caso, devem ser substituídas imediatamente. Pode adquirir o cordão cerâmico e fibra auto-adesiva, no mesmo distribuidor Bronpi onde comprou o seu termoaquecedor ou incastrável.

Estas operações devem ser efectuadas por um técnico autorizado.

Para o correcto funcionamento do termoaquecedor ou incastrável, um serviço técnico autorizado deve proceder à sua manutenção pelo menos uma vez por ano.

8.5 LIMPEZA DA CONDUTA DE FUMOS

Quando o pellet está a queimar-se, lentamente ocorrem alcatrões e outros vapores orgânicos que, em combinação com a humidade ambiente, formam a creosote (fuligem). Uma excessiva acumulação de fuligem pode causar problemas na descarga de fumos e inclusive o incêndio da própria conduta de fumos.

A limpeza tem de se realizar exclusivamente quando o aparelho estiver frio. Esta operação deve ser feita por um limpa-chaminé que, ao mesmo tempo, pode realizar uma inspecção (é conveniente tomar nota da data de cada limpeza de realizar um registo das mesmas).

8.6 LIMPEZA DO VIDRO

IMPORTANTE:

A limpeza do vidro tem de se realizar única e exclusivamente com o vidro frio para evitar uma possível explosão do mesmo.

Para a limpeza podem utilizar-se produtos específicos. Pode adquirir limpa vidros vitrocerâmico Bronpi no próprio distribuidor Bronpi onde comprou o seu aparelho. (ver desenho D34).

ROTURA DE VIDROS: os vidros, como são vitrocerâmicos, resistem até um salto térmico de 750°C e não estão sujeitos a choques térmicos. A sua rotura apenas pode ser causada por choques mecânicos (choques ou fecho violento da porta, etc.). Portanto, a sua substituição não está incluída na garantia.



8.7 LIMPEZA EXTERIOR

Não limpar a superfície exterior do termoaquecedor ou incastrável com água ou produtos abrasivos porque poderiam deteriorar-se. Passar um espanador ou um pano ligeiramente humedecido.

8.8 LIMPEZA DE REGISTOS



Para manter a vigência do período de garantia, é obrigatório que a limpeza dos registos seja efectuada por um técnico autorizado pela Bronpi, quem deixará por escrito o detalhe da intervenção efectuada.

Trata-se de limpar os registos de cinzas do termoaquecedor ou incastrável assim como a zona de passagem dos fumos.

Em primeiro lugar deve limpar-se completamente o interior da câmara de combustão, desincrustando a fuligem aderida às paredes, uma vez que este dificulta o intercâmbio térmico, e a seguir esfregue com uma escova de aço as superfícies com sujidade acumulada (ver desenho D35).

D36

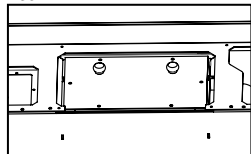

D37

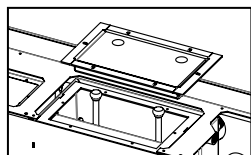
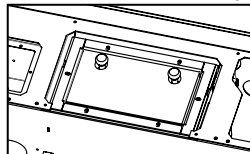

D38

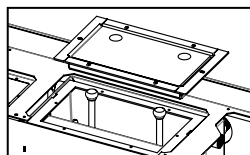

D39

Nos **modelos Clara Hydro e Cleo Hydro**, também é necessário limpar a câmara dos permutadores de calor, uma vez que a fuligem acumulada na parte superior dificulta a correcta circulação dos fumos. Para aceder a esta zona deve retirar o tecto do termoaquecedor e, posteriormente, realizar as seguintes operações:

- Desaparafusar os parafusos que estão na tampa existente na parte superior do termoaquecedor para aceder ao registo. **Desenho D36.**

- Extrair a tampa de registo. **Desenho D37 y D38**

- Limpar as cinzas depositadas na parte superior. **Desenho D39.**

- Voltar a colocar as peças e comprovar a hermeticidade do registo.

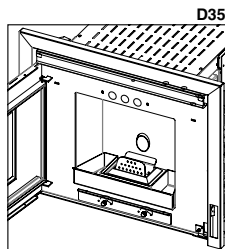

Depois de limpa a zona superior é preciso proceder à limpeza do registo de fumos situado na parte inferior do termoaquecedor. Para tal, deve retirar a placa da parte inferior (dependendo do modelo a referida tampa visualiza-se quando se abre a porta do termoaquecedor ou incastrável), posteriormente, realizar as seguintes operações:

- Extrair a tampa de registo afrouxando os diferentes parafusos (ver **desenho D40**).
- Limpar as cinzas depositadas no registo, desincrustando a fuligem que se tenha depositado
- Limpar igualmente as pás e a carcaça do extractor. Retirar o extractor se for necessário (ver **desenho D41**).
- Voltar a colocar as peças.
- Comprovar a hermeticidade do registo.

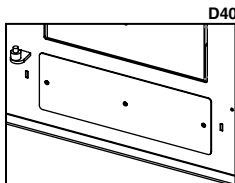

D40

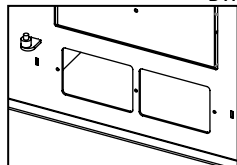

D41

No incastrável modelo **Alpes Hydro**, a cinza depositada na parte inferior do inserível deve ser aspirada. Para fazer isso, devemos remover a tampa do registo localizado na frente, apenas na parte inferior do mesmo (este registo é exibido quando você abre a porta do inserível). Se o uso do inserível é muito longo e/ou o combustível usado deixar muita cinza, a limpeza deste registo deve ser feita diariamente. Caso contrário, a limpeza deste registo pode ser feita a cada 3-4 dias.

D43

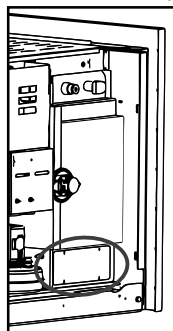

D44

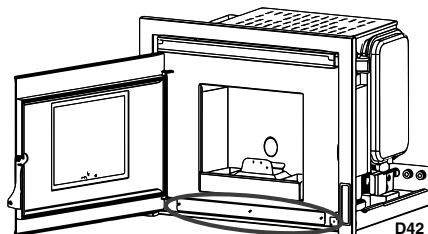
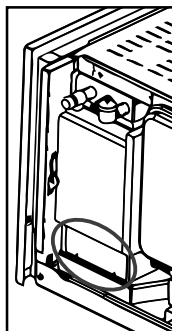

D42

Além do registo anterior, tem dois novos registos de limpeza. A limpeza deve ser realizada anualmente ou a cada 1200 horas de operação (o que ocorrer primeiro) é importante para manter a garantia do produto existente. Deve ser feito por um técnico especializado ou SAT na área. Esses registos são encontrados em ambos os lados do inserível. Para a limpeza, o inserível deve ser removido de suas guias deslizantes e executar as seguintes operações:

- Remova a tampa de registo soltando os diferentes parafusos.
- Limpar as cinzas depositadas no registo, descalcificando a fuligem que foi depositada.
- Substitua as peças, verificando a hermeticidade do registo.

8.9 PAROS ESTACIONALES

Se o termoaquecedor ou incastrável não se vai utilizar durante um tempo prolongado é conveniente deixar o depósito do combustível totalmente vazio, assim como o parafuso semfim para evitar o entupimento do combustível e realizar a limpeza do termoaquecedor ou incastrável e da conduta de fumos, eliminando totalmente a cinza e restantes resíduos, fechar a porta do termoaquecedor ou incastrável. Recomenda-se realizar a operação de limpeza da conduta de fumos pelo menos uma vez por ano. Entretanto, controlar o efectivo estado das juntas dado que, se não estiverem perfeitamente íntegras (isto é, que já não se ajustam à porta), não vão assegurar o correcto funcionamento do termoaquecedor ou incastrável! Portanto, é necessário mudá-las. Poderá adquirir uma peça sobressalente no próprio distribuidor Bronpi onde comprou o seu aparelho.

No caso de humidade do ambiente onde está instalado o termoaquecedor ou incastrável, colocar saís absorventes dentro do aparelho. Proteger com vaselina neutra as partes interiores se se quiser manter sem alterações o seu aspecto estético no tempo.

8.10 REVISÃO DE MANUTENÇÃO

Pelo menos uma vez por ano é conveniente rever e limpar os registos de cinzas existentes na parte inferior e superior do termoaquecedor ou incastrável.

O seu termoaquecedor ou incastrável dispõe de um aviso de manutenção preventivo, estabelecido nas 1200 horas de funcionamento, que vai recordar a necessidade de realizar a limpeza dos registos do seu aparelho. Para levar a cabo esta tarefa deve contactar o seu instalador autorizado.

Esta mensagem não é um alarme mas sim um recordatório ou advertência. Portanto vai permitir fazer uso do seu incastrável ou termoaquecedor de forma satisfatória enquanto se mostrar esta mensagem no comando (**ver desenho D45**).

Tenha em conta que o seu termoaquecedor ou incastrável pode precisar de uma limpeza antes das 1200 horas estabelecidas ou inclusive depois. Isto dependerá muito da qualidade do combustível utilizado, da instalação de fumos realizada e da correcta regulação do incastrável ou termoaquecedor adaptando-a à sua instalação. Na seguinte tabela (que também está aderida ao seu incastrável ou termoaquecedor na tampa do depósito do combustível) vai poder comprovar a periodicidade das tarefas de manutenção e quem deve realizá-la.



TAREFAS DE LIMPEZA	Diária	Semanal	Mensal	Anual	Técnico	Utilizador
Retirar o queimador do compartimento e libertar os orifícios do mesmo utilizando o atijador fornecido. Extrair a cinza utilizando um aspirador.	√					√
Aspirar a cinza depositada no compartimento do queimador.	√					√
Accionar os raspadores realizando um movimento de cima para baixo várias vezes.	√					√
Esvaziar a gaveta de cinzas ou aspirar o alojamento das cinzas quando for necessário.		√				√
Aspirar o fundo do depósito do pellet sempre que necessário		√				√
Limpar o interior da câmara de combustão aspirando as paredes com um aspirador adequado.			√			√
Limpeza do motor de extracção de fumos, câmara de combustão completa, depósito de pellet, substituição completa das juntas e colocação de nova silicone onde for necessário: conduta de fumos, registos, etc.				√	√	
Revisão de todos os componentes electrónicos (placa electrónica, display...)				√	√	
Revisão de todos os componentes eléctricos (turbina tangencial, resistência, motor extracção de fumos, bomba circuladora, etc.).				√	√	

9 FUNCIONAMENTO DO COMANDO/DISPLAY

O comando mostra informação sobre o funcionamento do termoaquecedor ou incastrável. Ligando o menu podemos obter diferentes tipos de ecrãs e ajustar a configuração disponível em função do nível de acesso.

Dependendo do modo de funcionamento, a visualização pode ter diferentes significados dependendo da posição no ecrã. No **desenho D46** aparece um exemplo do termoaquecedor ou incastrável desligado.

No **desenho D47** descreve-se a disposição das mensagens na fase de programação ou configuração dos parâmetros de funcionamento. Principalmente:

1. A zona do ecrã "Valor" visualiza o valor introduzido.
2. A zona do ecrã "Nível de Menu" visualiza o nível de menu actual

O comando à distância dispõe de uma luz interna com um temporizador que permite desligar-se automaticamente. Para determinar o tempo do temporizador, deverá premir simultaneamente as teclas 1 e 7 e ajustar o tempo que oscila entre 0 e 9 segundos (**ver desenho D48**).

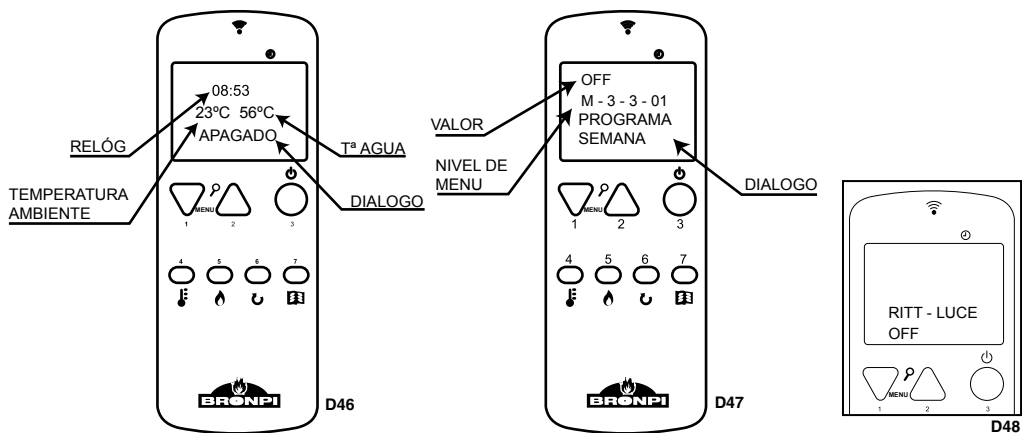

9.1 FUNÇÕES DAS TECLAS DO DISPLAY

A utilização do display situado no termoaquecedor ou incastrável hydro é recomendável unicamente em caso de não ser viável nesses momentos a utilização do comando, quer seja porque este último não tem bateria, está afastado, etc.



O símbolo localizado debaixo do botão de ligação mostra, com uma luz intermitente, se o comando está a funcionar.



O símbolo situado acima do botão número 2 indica, com um sistema de luz, se o termoaquecedor ou incastrável tem algum tipo de problema.



A ranhura situada entre os botões 1 e 2 serve para ligar, se fosse preciso, o comando directamente com o Termoaquecedor ou incastrável.

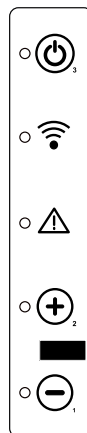

Tecla	Descrição	Descrição do funcionamento
1	Diminui	Diminui apenas o valor da potência.
2	Aumenta	Aumenta apenas o valor da potência.
3	ON/OFF	Premindo durante 2 segundos liga ou desliga o termoaquecedor ou incastrável.
	Desbloqueio	Desbloqueia o termoaquecedor ou incastrável e leva-o para o estado de desligado.

9.2 FUNÇÕES DAS TECLAS DO COMANDO

Tecla	Descrição	Modalidade	Descrição Funcionamento
1	Diminui	PROGRAMAÇÃO	Mostra vários valores do termoaquecedor no referido momento.
		TRABALHO	Modifica/diminui o valor do menú seleccionado.
2	Aumenta	PROGRAMAÇÃO	Mostra diversos valores do termoaquecedor no referido momento.
		TRABALHO	Modifica/aumenta o valor do menú seleccionado.
3	ON/OFF Desbloqueio	TRABALHO	Premindo durante 2 segundos liga ou desliga o termoaquecedor, dependendo se está ligado ou desligado respectivamente.
		BLOQUEIO	Desbloqueia o termoaquecedor e leva-o para o estado de desligado.
		MENÚ/PROGRAMAÇÃO	Retrocede ao nível do menú anterior e são armazenados os dados modificados.
4	Seleção Temperatura	TRABALHO	Seleccionar a opção de temperatura para que esta possa ser modificada com as teclas 1 e 2.
5	Seleção Potência	TRABALHO	Seleccionar a opção de potência para que esta possa ser modificada com as teclas 1 e 2.
6	-	PROGRAMA	Tecla inabilitada para este modelo de termoaquecedor ou incastrável.
7	Menú	MENÚ	Passar para a seguinte opção de menú.
		PROGRAMAÇÃO	Passar para a opção de submenu seguinte.

9.3 OPCIÓN MENÚ

Premindo a tecla nº 7 do comando à distância podemos aceder ao MENU. Este divide-se em vários pontos e níveis que permitem o acesso à configuração e à programação do termoaquecedor ou incastrável. O acesso à programação técnica está protegido com uma chave. Estes parâmetros devem ser alterados por um serviço técnico autorizado. (As alterações nos referidos parâmetros podem ocasionar o incorrecto funcionamento do termoaquecedor ou incastrável e a perda da garantia da mesma).

9.3.1 MENU DE UTILIZADOR

A seguinte tabela descreve brevemente a estrutura do menu do termoaquecedor ou incastrável. Na tabela anexa especificam-se as opções disponíveis para o utilizador.

Menú	Submenú
01 – Escolher estação	Invierno / Verão
02 - Ajustes relógio	
	01- Dia
	02- Hora
	03- Minuto
	04- Dia
	05- Mês
	06- Ano
03 –Ajuste programa	** Consulta capítulo 10.3.3
04 – Selección idioma	
	01- Espanhol
	02- Português
	03- Italiano
	04- Francês
	05- Inglês
	06- Catalão
05- Modo Stand-by	On/off
06- Modo sonoro	On/off
07- Carga inicial	Set
08- Escolher sonda	
	Sonda interna
	Sonda Cont. Remoto
09- Estado termoaquecedor ou incastrável	Proporciona informação sobre o estado do termoaquecedor ou incastrável

9.3.2 MENU 1. MODO VERÃO/INVERNO



Este menú tem duas opções: "VERÃO" e "INVERNO".

No caso de escolher o modo "Inverno" temos de ter em conta que o funcionamento do incastrável ou termoaquecedor nos vai permitir utilizar o sistema de aquecimento em simultâneo com o sistema de aquecimento de ACS (Água Quente Sanitária).

Sempre se dará prioridade a este último, e tem de ter sido instalado directamente em qualquer um dos nossos termoaquecedor ou incastrável. Na suposição de que unicamente tenhamos ligado o equipamento com um circuito de aquecimento, o incastrável hydro ou termoaquecedor trabalha da mesma forma e regulará o seu funcionamento unicamente com os valores que desejarmos neste. O uso deste modo de trabalho é aconselhável durante os períodos mais frios.

Caso tenha escolhido o modo "Verão" devemos saber que o seu correcto funcionamento está apenas garantido quando se tiver instalado um sistema de aquecimento de ACS, uma vez que se considera que na época do Verão não é necessário o uso de sistemas de aquecimento e, portanto, só vai estar em funcionamento quando existir necessidade de água quente sanitária. Quando a nossa instalação não tiver sistema de ACS é aconselhável escolher o modo "Inverno". **Ver desenho D49.**

9.3.3 MENU 2. RELÓGIO

Estabelece a hora e a data. Para tal, é preciso passar pelos diferentes submenús e introduzir os dados, modificando os valores com as teclas 1 e 2. O cartão está equipado com uma bateria de lítio que permite a autonomia do relógio interno entre 3/5 anos (**ver desenho D50**)

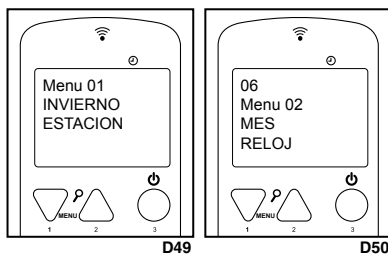

9.3.4 MENU 3. AJUSTE PROGRAMA (PROGRAMAÇÃO HORÁRIA DO TERMOAQUECEDOR OU INCASTRÁVEL)

NOTA IMPORTANTE. Antes de proceder à configuração da programação do seu termoaquecedor ou incastrável verifique se a data e hora do seu equipamento estão correctas. Caso contrário, a programação escolhida será visível em função da hora e data existente por defeito, podendo assim não satisfazer as suas necessidades.

A seguinte tabela descreve brevemente a estrutura do menu de programação do seu termoaquecedor ou incastrável onde se detalham as diferentes opções disponíveis:

Menú	Submenú 1	Submenú 2	Valor
03 –Ajustar programa			
	1- Habilita crono		
		01- Habilita crono	On/Off
	2- Programa diário		
		01- Prog. diário	On/Off
		02- Start 1 Dia	Hora
		03- Stop 1 Dia	Hora
		04- Start 2 Dia	Hora
		05- Stop 2 Dia	Hora
	3- Programa semanal		
		01- Prog. Semanal	On/Off
		02- Start Prog. 1	Hora
		03- Stop Prog. 1	Hora
		04- Segunda-feira Prog. 1	On/Off
		05- Terça-feira Prog. 1	On/Off
		06- Quarta-feira Prog. 1	On/Off
		07- Quinta-feira Prog. 1	On/Off
		08- Sexta-feira Prog. 1	On/Off
		09- Sábado Prog. 1	On/Off
		10- Domingo Prog. 1	On/Off
		11- Start Prog. 2	Hora
		12- Stop Prog. 2	Hora
		13- Segunda-feira Prog. 2	On/Off
		14- Terça-feira Prog. 2	On/Off
		15- Quarta-feira Prog. 2	On/Off
		16- Quinta-feira Prog. 2	On/Off
		17- Sexta-feira Prog. 2	On/Off
		18- Sábado Prog. 2	On/Off
		19- Domingo Prog. 2	On/Off
		20- Start Prog. 3	Hora
		21- Stop Prog. 3	Hora
		22- Segunda-feira Prog. 3	On/Off
		23- Terça-feira Prog. 3	On/Off
		24- Quarta-feira Prog. 3	On/Off
		25- Quinta-feira Prog. 3	On/Off
		26- Sexta-feira Prog. 3	On/Off
		27- Sábado Prog. 3	On/Off
		28- Domingo Prog. 3	On/Off
		29- Start Prog. 4	Hora
		30- Stop Prog. 4	Hora
		31- Segunda-feira Prog. 4	On/Off
		32- Terça-feira Prog. 4	On/Off
		33- Quarta-feira Prog. 4	On/Off
		34- Quinta-feira Prog. 4	On/Off
		35- Sexta-feira Prog. 4	On/Off
		36- Sábado Prog. 4	On/Off
		37- Domingo Prog. 4	On/Off
	04- Prog. Fim de sem.		
		01- Prog. Fim de sem	On/Off
		02- Start 1	Hora
		03- Stop 1	Hora
		04- Start 2	Hora
		05- Stop 2	Hora

Para programar o nosso termoaquecedor ou incastrável, devemos aceder ao menú de programação premindo uma única vez a tecla nº 7 e com as teclas nº 1 ou nº 2 vamos deslocar-nos até ao menú nº 3 "Ajustar programa" (ver desenho D51).

Para acedera o menú de programação, confirmar esta opção voltando a premir a tecla nº 7.

Para visualizar os diferentes submenús utilizar as teclas nº 1 e nº 2.

Submenú 03-01- Habilita crono

Para programar o termoaquecedor ou incastrável é necessário aceder ao submenú 3-1 "habilita crono" e premindo a tecla nº 7 aparecerá por defeito o seguinte ecrã (ver desenho D52).

Por defeito, na margem superior esquerda aparece a palavra "off". Premindo a tecla nº 1 ou nº 2, devemos mudar para "on" para informar o termoaquecedor ou incastrável da nossa intenção de programa-lo (ver desenho D53).

A seguir, escolher a programação que pretendemos introduzir: diária, semanal ou fim de semana. Para tal, seleccionar a programação, premindo repetidas vezes as teclas nº 1 y nº 2, até a opção escolhida

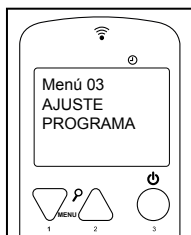

D51

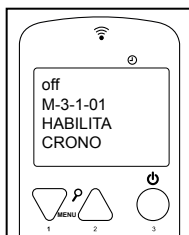

D52



D53

Submenú 03-02- Programa diário

Para seleccionar o programa diário do termoaquecedor ou incastrável, temos de nos posicionar no seguinte ecrã (ver desenho D54).

Premindo uma vez a tecla nº 7, vamos ter acesso ao submenu de programação diária do aquecimento. Por defeito vai aparecer o seguinte ecrã (ver desenho D55). A seguir, mudar a opção "off" por "on" premindo as teclas nº 1 ou nº 2 para confirmar a programação diária.

Neste momento fica vamos escolher os horários em que desejamos que o termoaquecedor ou incastrável permaneça ligado. Para tal, dispomos de duas horas diferentes de início e de duas horas de paragem: START 1 e STOP 1, START 2 e STOP 2.

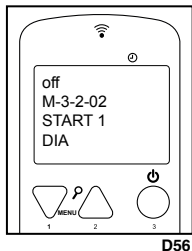

D56

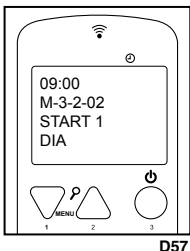

D57

Por exemplo:

Ligar às 09:00 horas / desligar às 14:30 horas

Ligar às 20:30 horas / desligar às 23:00 horas

Partindo do ecrã anterior, premir a tecla nº7 e vai aparecer a seguinte imagem (ver desenho D56).

Premindo as teclas nº 1 e nº 2, modificamos o valor "off" e estabelecemos o início da primeira hora de início (ver desenho D57).

Vamos proceder da mesma forma para fixar a primeira hora de paragem (ver desenho D58 y D59)

Se apenas desejar programar uma única hora ligar e desligar, deverá indicar "off".

Se desejar estabelecer um segundo horário para ligar e desligar, deverá introduzir os valores da segunda hora de início e de paragem da mesma forma como explicado anteriormente. Desta forma ficará configurada a programação diária do termoaquecedor ou incastrável com duas horas de início e duas de paragem.

É igualmente possível programar uma hora de início automático e paragem manual (ou vice-versa).

Exemplo: START 1: 08:00 horas e STOP 1: "off"
ou
START 1: "off" e STOP 1: 22:00 horas.

Submenú 03-03- Programa Semanal

NOTA. Realizar uma programação cuidadosa para evitar a sobreposição de horas de funcionamento e/ou inactivo no mesmo dia em diferentes programas.

Se o que pretendemos é fazer uma programação semanal, existem 4 programas diferentes que podemos configurar, podendo atribuir a cada um deles uma hora de início e uma hora de paragem. Posteriormente, para cada dia da semana é necessário atribuir ou não cada um destes 4 programas dependendo das nossas necessidades.

Para a sua activação é necessário partir do seguinte ecrã (ver desenho D60).

Premindo apenas uma vez a tecla nº 7, vamos aceder ao submenu de programação semanal do termoaquecedor ou incastrável. Por defeito vai aparecer o seguinte ecrã (ver desenho D61).

Devemos mudar a opção de "off" para "on" premindo as teclas nº 1 ou nº 2. Desta forma confirmamos na máquina que a programação semanal foi escolhida.

Falta escolher os horários. Para tal, dispomos de quatro horas diferentes de início e de quatro horas de paragem (ver desenho D62 y D63).

- PROGRAMA 1: START 1 e STOP 1
- PROGRAMA 2: START 2 e STOP 2
- PROGRAMA 3: START 3 e STOP 3
- PROGRAMA 4: START 4 e STOP 4.

E, posteriormente, escolher a activação ou desactivação de cada programa dependendo do dia da semana. Por exemplo (ver desenho D64)

Programa 1: segunda-feira (on), terça-feira (on), quarta-feira (off), quinta-feira (off), sexta-feira (on), sábado (on) e domingo (off).

Programa 2: segunda-feira (off), terça-feira (off), quarta-feira (on), quinta-feira (off), sexta-feira (off), sábado (on) e domingo (on).

Programa 3: segunda-feira (off), terça-feira (on), quarta-feira (on), quinta-feira (on), sexta-feira (on), sábado (on) e domingo (off).

Programa 4: segunda-feira (on), terça-feira (on), quarta-feira (off), quinta-feira (off), sexta-feira (off), sábado (off) e domingo (on).

Graças a este tipo de programação vamos poder combinar 4 horários diferentes ao longo de todos os dias da semana que desejarmos, prestando sempre atenção para não sobrepor o horário dos mesmos.



D54



D55

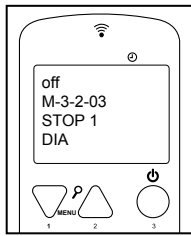

D58



D59



D60



D61

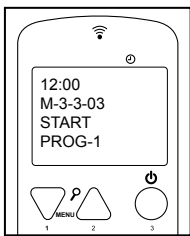

D62

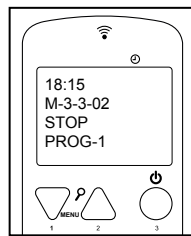

D63



D64

Submenú 03-04- Programa Fim de Semana

Tal como acontece no programa diário, esta programação dispõe de duas horas de início e de duas horas de paragem independentes, com a excepção de que apenas se aplica aos sábados e domingos. Para aceder à sua configuração é necessário partir do seguinte ecrã (ver desenho D65).

Devemos confirmar que queremos aceder a este programa, premindo a tecla nº 7, devendo aparecer o seguinte ecrã: (ver desenho D66)

Modificamos o valor "off" e seleccionamos "on". Finalmente, introduzimos as horas de início e paragem até completar a programação desejada.

Tal como acontece no programa diário, se apenas precisarmos de programar uma hora de início e de paragem, a opção START 2 e STOP 2 devem indicar "off".

Também é possível programar uma hora de início automático e paragem manual (ou vice-versa).

Exemplo: START 1: 08:00 horas e STOP 1: "off"

ou

START 1: "off" e STOP 1: 22:00 horas.

9.3.5 MENU 4. SELECÇÃO DO IDIOMA

Permite seleccionar o idioma de diálogo entre os que existem disponíveis. Para aceder a este menu tem de confirmar com a tecla nº 7 e posteriormente com as teclas nº 1 e nº 2, seleccionar o idioma escolhido entre os disponíveis: espanhol, português, italiano, francês, inglês e catalã (ver desenho D67).

9.3.6 MENU 5. MODO STAND-BY

Activando o "Modo Espera", isto é, activando o modo espera "on" (ver desenho D68), desliga-se quando atinge a temperatura de reserva (quer seja a temperatura ambiente ou da água) que introduzimos no display mais um diferencial de 2°C. Quando a temperatura desce abaixo da temperatura de reserva menos o referido diferencial de 2°C, esta volta a realizar um ciclo de ligação automaticamente. Isto é, se seleccionar a temperatura de ambiente de reserva para, por exemplo 22°C, o termoaquecedor vai desligar-se quando a temperatura do ambiente for de 24°C e voltará a ligar-se de forma automática quando a temperatura do ambiente descer para 20°C, independentemente de ter ou não atingido a temperatura de reserva da água imposta.

Caso permaneça desactivada esta função (e por defeito estiver desactivada) quando o termoaquecedor atingir qualquer uma das duas temperaturas de reserva (a que primeiro atingir) permanecerá sempre em modo "Trabalho modulação", podendo-se ultrapassar o valor da temperatura de reserva estabelecida.

9.3.7 MENU 6. MODO SONORO

Activando esta modalidade o termoaquecedor ou incastrável vai emitir um som quando o sistema detectar uma anomalia e fique em estado de alarme. Para aceder a este menu tem de confirmar com a tecla nº 7 e, posteriormente, com as teclas nº 1 ou nº 2, seleccionar "on" (ver desenho D69).

9.3.8 MENU 7. CARGA INICIAL

Caso durante o funcionamento o termoaquecedor ou incastrável ou recuperador ficar sem combustível, para evitar uma anomalia na próxima ligação, é possível efectuar uma pré-carga de combustível com o termoaquecedor ou incastrável desligado e frio durante um tempo máximo de 90 segundos para carregar o sem-fim. Para iniciar a carga premir a tecla nº 2 e para interromper prima a tecla 3. (ver desenho D70). É muito importante que quando realizar a ligação do Termoaquecedor ou incastrável o queimador se encontre completamente limpo. Portanto, quando terminar de realizar a carga inicial, deverá comprovar que o queimador se encontra limpo de combustível para que a ligação do termoaquecedor ou incastrável seja realizada de forma correcta.

9.3.9 MENU 8. ESCOLHER SONDA

Permite-nos escolher a sonda com a que vamos controlar o funcionamento do termoaquecedor ou incastrável, entre a localizada no aparelho e a situada no comando de controlo (telecomando). Aconselha-se escolher a opção de "Sonda Interna (Sonda do termoaquecedor ou incastrável)" para que, deste modo, a temperatura que vai reger o funcionamento do termoaquecedor ou incastrável seja a da divisão em que está situada, e não a temperatura à que se encontrar a divisão na que localizarmos o comando. Ver desenho D71.

9.3.10 MENU 9. ESTADO DO TERMOAQUECEDOR OU INCASTRÁVEL

Acediendo a este menú visualiza-se o estado actual do termoaquecedor ou incastrável informando sobre o estado dos dispositivos que estão conectados. Portanto, obtén-se uma informação de carácter técnico que está disponível para o utilizador. De forma automática visualizam-se os seguintes ecrãs (ver desenho D72, D73 e D74).



D65



D66



D67

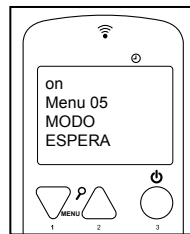

D68

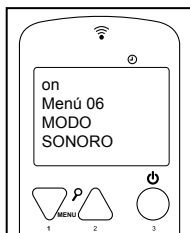

D69

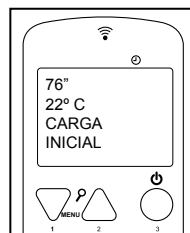

D70

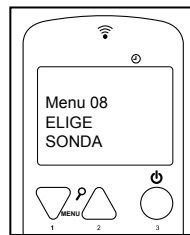

D71

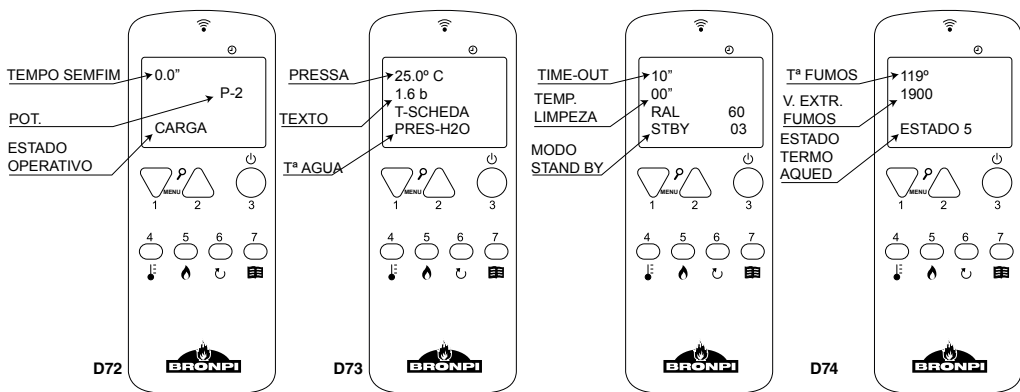

9.4 MODALIDADE UTILIZADOR

A seguir, descreve-se o funcionamento normal do display instalado num incastrável ou termoaquecedor relativamente às funções disponíveis.

Antes da ligação o display do incastrável ou termoaquecedor encontra-se segundo se indica no **desenho D75** onde se visualiza o estado de "desligado", a temperatura do quarto, a potência estabelecida de trabalho e a hora actual.

9.4.1 LIGAÇÃO DO TERMOAQUECEDOR OU INCASTRÁVEL

Para ligar o termoaquecedor ou incastrável basta premir a tecla 3 durante uns segundos. A presença de ligação vai aparecer no display como se mostra no **desenho D76**.

A duração máxima da fase de ligação é de 25 minutos. Se decorrido este tempo não apareceu chama visível, automaticamente o Termoaquecedor ou incastrável vai entrar em estado de alarme e no display aparecerá o alarme "Falha de Ligação".

9.4.2 TERMOAQUECEDOR OU INCASTRÁVEL EM FUNCIONAMENTO

Quando se atinge a temperatura de fumos configurada, o termoaquecedor considera-se em funcionamento passando, em primeiro lugar, para o estado "Fogo Presente", que durará escassos minutos antes de finalizar a fase de ligação.

Finalizada correctamente a fase de ligação do aquecimento ou recuperador este vai passar para o modo "Trabalho" que representa o modo normal de funcionamento (ver **desenho D77**).

O display mostra a temperatura ambiente do quarto e a temperatura atingida pela água do circuito.

9.4.3 MUDANÇA DA TEMPERATURA AMBIENTE DE RESERVA

Para modificar a temperatura ambiente de reserva, basta premir a tecla nº 4, e posteriormente as teclas 1 e 2 para aumentar ou diminuir respectivamente o valor e impor o desejado (ver **desenho D78**).

Caso se deseje que o termoaquecedor ou incastrável seja controlado por um termóstato externo, deve contactar com o serviço técnico autorizado pela Bronpi Calefacción S.L. uma vez que é preciso na parametrização da termoaquecedor ou incastrável (menú técnico) a activação do referido termóstato externo. Posteriormente, bastará ligar o termóstato ambiente (livre de tensão) aos conectores localizados na parte traseira do Termoaquecedor ou incastrável (ver **desenho D79**). **Pode adquirir o termóstato externo Bronpi no mesmo distribuidor Bronpi onde comprou o seu Termoaquecedor.**

Recorde que para que o seu termoaquecedor ou incastrável se ligue e desligue sob activação do termóstato externo, deve ter o menú "modo espera" activado (on). Caso contrário, modulará quando atingir o valor de reserva do termóstato externo ou da temperatura da água (a que atingir primeiro).

9.4.4 MUDANÇA DA TEMPERATURA DE RESERVA DA ÁGUA

Para modificar a temperatura da água de reserva, basta premir em primeiro lugar a tecla 6 e, posteriormente, premindo as teclas 1 e 2 aumentaremos ou diminuiremos respectivamente o valor desejado (ver **desenho D80**).

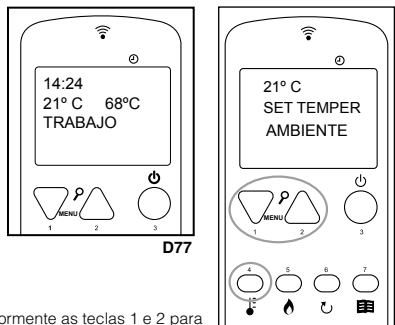
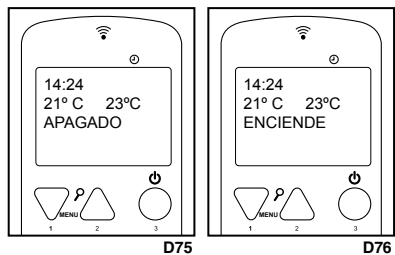

9.4.5 A TEMPERATURA AMBIENTE OU DE ÁGUA ATINGIDA A TEMPERATURA FIXADA PELO UTILIZADOR

Quando a temperatura ambiente atingir o valor fixado pelo utilizador ou a temperatura da água atingir o valor desejado, o termoaquecedor passa a funcionar automaticamente a uma potência inferior à imposta, isto é, modula-se em potência. (Ver desenho D81).

Lembre-se que se estiver activada a modalidade “Modo Espera”, quando algumas das temperaturas atingir o valor fixado pelo utilizador mais um aumento de 2°C, o termoaquecedor desliga-se automaticamente e entra em espera até que a temperatura descer abaixo da temperatura fixada menos 2°C. Uma vez que ocorre isto, o termoaquecedor ou incastrável, volta a entrar em funcionamento automaticamente.

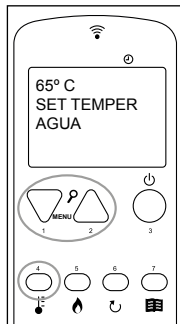

9.4.6 LIMPEZA DO QUEIMADOR

Durante o funcionamento normal do termoaquecedor produzem-se limpezas automáticas do queimador em intervalos de vários minutos. Esta limpeza dura vários segundos e consiste em limpar os restos de pellet que estão depositados no queimador para assim facilitar o bom funcionamento do termoaquecedor ou incastrável (ver desenho D82).

D80

9.4.7 DESLIGAR O TERMOAQUECEDOR OU INCASTRÁVEL

Para desligar o termoaquecedor ou incastrável, simplesmente deve premir a tecla 3 durante uns segundos. Depois de desligado o termoaquecedor, começa a fase de limpeza final, em que o alimentador de pellet se detém e o extractor de fumos e a circuladora vão continuar a funcionar. A referida fase de limpeza não finalizará até que o termoaquecedor não tenha atingido a temperatura de arrefecimento adequada (ver desenho D83).



9.4.8 TERMOAQUECEDOR OU INCASTRÁVEL OU INCASTRÁVEL DESLIGADO

No desenho D84 aparece a informação do display quando o termoaquecedor ou incastrável se encontra desligado.

D82

D83

9.4.9 RELIÇÃO DO TERMOAQUECEDOR OU INCASTRÁVEL OU INCASTRÁVEL

Depois de desligado o termoaquecedor ou incastrável, não é possível voltar a ligar até não ter decorrido um tempo de segurança e o termoaquecedor ou incastrável tenha arrefecido o suficiente. Se tentar ligar o termoaquecedor vai aparecer no display o que vemos no desenho D85.



10 ALARMES

Caso exista uma anomalia de funcionamento, a electrónica do termoaquecedor ou incastrável intervém e assinala as irregularidades que ocorreram nas diferentes fases de funcionamento, dependendo do tipo de anomalia.

Cada situação de alarme provoca o bloqueio automático do termoaquecedor ou incastrável. Premindo na tecla 4 desbloqueamos o termoaquecedor ou incastrável. Quando o termoaquecedor ou incastrável ou recuperador tiver chegado à temperatura de arrefecimento adequada, o utilizador pode voltar a ligá-la.

10.1 FALHA DE CORRENTE ELÉCTRICA (BLACK OUT)

Se houver uma falha de corrente eléctrica inferior a 30 segundos, quando voltar a corrente eléctrica, o termoaquecedor ou incastrável continuará com o seu estado de trabalho, como se nada tivesse acontecido. Se pelo contrário houver uma falha eléctrica superior a 30 segundos, quando voltar a corrente eléctrica, o termoaquecedor ou incastrável passa para a fase de Limpeza Final até que o termoaquecedor ou incastrável atinja a temperatura de arrefecimento adequada. Depois de terminada a fase de limpeza, o termoaquecedor ou incastrável vai apagar-se até que o utilizador volte a ligá-la (ver desenho D86).



D86

10.2 ALARME SONDA TEMPERATURA FUMOS

Este alarme ocorre quando a sonda que detecta a temperatura de saída dos fumos se desligar ou se partir. Durante a condição do alarme, o termoaquecedor ou incastrável hydro desliga-se (**ver desenho D87**).

10.3 ALARME EXCESSO TEMPERATURA FUMOS

Ocorre quando a sonda detecta uma temperatura de fumos superior a 270°C.O comando mostra a mensagem do **desenho D88**. Durante o alarme, o termoaquecedor ou incastrável desliga-se.

10.4 ALARME VENTILADOR DE EXTRACÇÃO FUMOS AVARIADO

Ocorre no caso do ventilador de extracção de fumos se avariar. Se isto ocorrer, o termoaquecedor ou incastrável detém-se e vai aparecer um alarme no display como se vê no desenho D89. Imediatamente depois é activado o procedimento para desligar.

Para desactivar a alarme premir a tecla 3 e o termoaquecedor ou incastrável voltará à normalidade após realizar o ciclo de limpeza final.

10.5 ALARME FALHA LIGAÇÃO

No caso de falha de ligação (devem ocorrer pelo menos 20 minutos), aparecerá no display um alarme como se mostra no **desenho D90**.

Para desactivar o alarme premir a tecla 3 e o termoaquecedor ou incastrável voltará à normalidade após realizar o ciclo de limpeza final.

10.6 ALARME DE DESLIGADO DURANTE A FASE DE TRABALHO

Se durante a fase de trabalho a chama se desligar e a temperatura de fumos descer abaixo do limiar mínimo de trabalho (segundo parametrização), é activado o alarme tal como se mostra no **desenho D91** e, imediatamente, é activado o procedimento de desligação.

Para desactivar o alarme premir a tecla 3 e o termoaquecedor ou incastrável voltará à normalidade após realizar o ciclo de limpeza final.

10.7 ALARME TÉRMICO

Se durante a fase de trabalho aparecer o alarme de segurança térmica (**ver desenho D92**), imagem que se mostra e, imediatamente, é activado o procedimento de paragem. Este alarme indica um sobreaquecimento no interior do depósito do combustível e, portanto, o dispositivo de segurança bloqueia o funcionamento do termoaquecedor. O restabelecimento é manual e deve ser efectuado por um técnico autorizado.

O restabelecimento do dispositivo de segurança não entra na garantia salvo se o centro de assistência conseguir demonstrar a presença de um componente defeituoso.

10.8 ALARME MUDANÇA DE PRESSÃO NA CÂMARA DE COMBUSTÃO

Se durante a fase de trabalho existir sobrepressão na câmara de combustão (abertura de porta, sujidade nos registos, avaria do motor de extracção de fumos, etc.) o depressimetro electrónico vai bloquear o funcionamento do termoaquecedor ou incastrável e activar o alarme e, imediatamente, é activado o procedimento de paragem (**ver desenho D93**).

10.9 ALARME FALTA FLUXO DE ENTRADA DE AR PRIMÁRIO

O termoaquecedor ou incastrável ou recuperador dispõe de um sensor de fluxo situado no tubo de aspiração de ar primário. Detecta a correcta circulação do ar e da descarga de fumos. No caso de insuficiência de entrada de ar (consequência de uma incorrecta saída de fumos ou entrada de ar) envia para o termoaquecedor ou incastrável um sinal de bloqueio e, imediatamente, é activado o procedimento de paragem (**ver desenho D94**).

10.10 ALARME EM FUNCIONAMENTO DO MOTOR DE ALIMENTAÇÃO DO COMBUSTÍVEL

A regulação da quantidade de combustível do termoaquecedor ou incastrável realiza-se de forma automática através da programação electrónica do mesmo. No caso do motor sem-fim que alimenta o termoaquecedor ou incastrável girar a maior velocidade da permitida, o aparelho entra em processo de activação do alarme devido a que um excesso de combustível no queimador causaria graves problemas de funcionamento do termoaquecedor ou incastrável. (**ver desenho D95**).

Caso este alarme ocorrer, deverá contactar o serviço de assistência técnica.

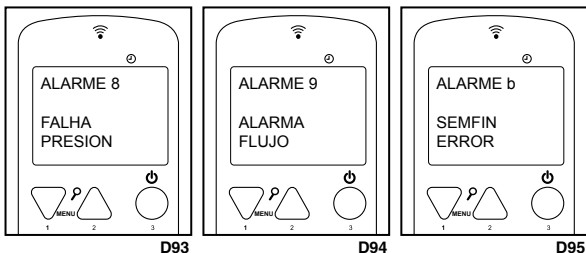
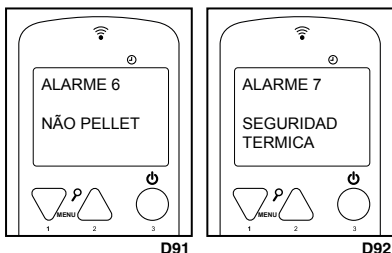
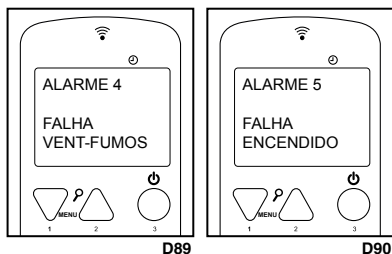
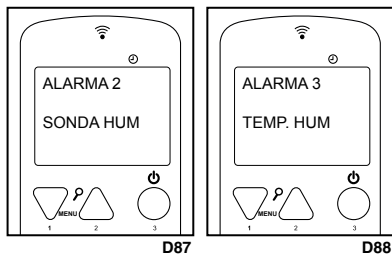

10.11 ALARME ANOMALIA EM SENSOR DE FLUXO

Em caso de anomalia do sensor de fluxo, situado no tubo de aspiração de ar primário, é enviado para o termoaquecedor um sinal de bloqueio e imediatamente é activado o procedimento de paragem. (ver desenho D96).
Caso este alarme ocorrer, deverá contactar o serviço de assistência técnica.

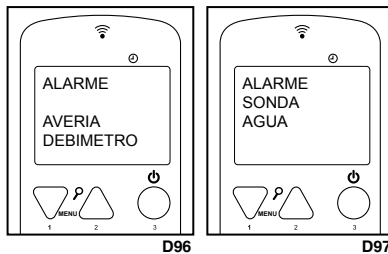

10.12 ALARME ANOMALIA EM Sonda DE ÁGUA

Este alarme ocorre quando a sonda que detecta a temperatura da água se desliga ou fica avariada. Durante o alarme, o termoaquecedor ou incastrável executa o procedimento de desligar (ver desenho D97).

Caso este alarme ocorrer deverá contactar o serviço de assistência técnica.

10.13 ALARME TEMPERATURA ÁGUA

Ocorre quando a sonda detecta uma temperatura de água superior a 90°C. O display mostra a mensagem do desenho D98.

Caso este alarme ocorrer deverá contactar o serviço de assistência técnica.

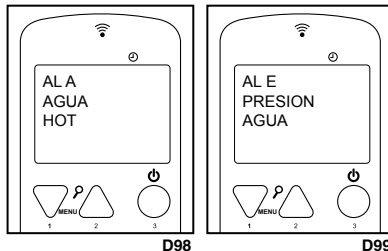

10.14 ALARME PRESSÃO CIRCUITO HIDRÁULICO

Ocorre quando o transductor de pressão detecta uma pressão incorrecta, abaixo de 0.4 bar ou acima de 2.5 bar. Automaticamente, o sistema interrompe a alimentação do pellet e mostra no ecrã um alarme. Imediatamente depois é activado o procedimento de desligar (ver desenho D99).

Caso este alarme ocorrer deverá contactar o serviço de assistência técnica.

10.15 LISTAGEM DE ALARMES, CAUSA E SOLUÇÕES PROVÁVEIS

Código alarme	Descrição	Problema	Solução provável
AL 1	BLACK OUT	O termoaquecedor ou incastrável ou recuperador ficou temporariamente sem corrente eléctrica.	Premir o botão 4 vários segundos e deixar terminar a limpeza final. O termoaquecedor ou incastrável voltará ao modo desligado.
AL 2	SONDA FUMOS	Problema com sonda fumos	Rever a ligação da sonda ou substituí-la.
AL 3	TEMP. FUMOS	a temperatura de fumos é superior a 270°C.	Regular a queda de pellet e/ou a velocidade do extractor. Verificar o tipo de combustível usado.
AL 4	EXTRACTOR AVARIADO	Problema com o extractor de fumos.	Rever a ligação eléctrica do extractor ou substituí-lo.
AL 5	FALHA LIGAÇÃO	O pellet não cai ou não se queima.	Testar o funcionamento do motor redutor e da resistência. Comprovar possível obstrução do sem-fim. Comprovar que há pellet no depósito.
AL 6	NÃO PELLET	Não há pellet na tremonha ou não cai para o queimador.	Encher o depósito. Testar funcionamento do sem-fim. Comprovar o comprimento do pellet e que este não tenha ficado amassado. Limpar o fundo da tremonha.
AL 7	ALARME TÉRMICO	O termóstato de segurança térmica do pellet disparou.	Rearmar manualmente o termóstato. Comprovar a causa do excesso de temperatura que provocou o sobreaquecimento (queda de pellet, excesso de tiragem, tipo de combustível, funcionamento de turbina tangencial).
AL 8	DEPRESSÃO	A câmara de combustão está em depressão.	Verificar que a câmara é hermética: comprovar fechos, juntas de estanquidade, etc. Comprovar que a instalação de gases é adequada (excesso de secções horizontais, cotovelos, etc.). Possível obstrução de pellet.
AL 9	FALTA DE FLUXO	Falta de fluxo de ar primário ou instalação não adequada	Comprovar entrada de ar primário. Verificar instalação (excesso de secção horizontal, curvas, sujidade, etc.).
AL	FLUXÓMETRO SUJO	O sensor de fluxo está sujo	Limpar o sensor de fluxo para que tome a leitura correctamente.
AL	FALHA FLUXÓMETRO	O sensor de fluxo está partido	Substituir o sensor de fluxo.
AL	SONDA ÁGUA	Problema com sonda Água	Rever ligação sonda ou substituí-la
AL A	ÁGUA HOT	A temperatura da água é elevada	Comprovar funcionamento da bomba. Comprovar parâmetro Pr 33. Comprovar instalação hidráulica. Purgar correctamente.
AL E	PRESSÃO ÁGUA	Problema com a pressão do circuito hidráulico. A pressão é superior a 2.5 bar ou inferior a 0.4 bar.	Comprovar pressão hidráulica da instalação. A pressão de trabalho deve estar compreendida entre 1 e 1.5 bar

INDICE

1	AVVERTENZE GENERALI	103
2	DESCRIZIONE GENERALE	103
3	COMBUSTIBILI	103
4	DISPOSITIVI DI SICUREZZA	104
5	NORME DI INSTALLAZIONE	105
5.1	MISURE DI SICUREZZA	105
5.2	PROTEZIONE DI TRAVI	106
5.3	CANNA FUMARIA	106
5.4	COMIGNOLO	107
5.5	CONVEZIONE NATURALE PER IL MODELLO ALPES HYDRO	108
5.6	PRESA D'ARIA ESTERIORE	108
5.7	CARATTERISTICHE DI MONTAGGIO A SECONDA DEL MODELLO	108
5.7.1	MODELLI CLARA HYDRO E CLEO HYDRO	108
5.7.2	MODELLO ALPES HYDRO	109
6	IMPIANTO IDRAULICO	109
7	AVVIAMENTO	113
7.1	SINTONIZZAZIONE DEL TELECOMANDO E RICEVITORE	114
8	MANUTENZIONE E CURA	114
8.1	PULIZIA DEL BRUCIATORE	114
8.2	USO DEI RASCHIETTI	114
8.3	PULIZIA DEL CASSETTO CENERE	114
8.4	CORDONE DELLA PORTA DELLA CAMERA DI COMBUSTIONE E FIBRA DEL VETRO	115
8.5	PULIZIA DEL CONDOTTO DI FUMI	115
8.6	PULIZIA DEL VETRO	115
8.7	PULIZIA ESTERIORE	115
8.8	PULIZIA DEI REGISTRI	115
8.9	INTERRUZIONI STAGIONALI	116
8.10	REVISIONE DI MANUTENZIONE	116
9	FUNZIONAMENTO DEL TELECOMANDO/DISPLAY	117
9.1	FUNZIONI DEI TASTI DEL DISPLAY	117
9.2	FUNZIONI DEI TASTI DEL TELECOMANDO	118
9.3	OPZIONE MENU	118
9.3.1	MENU DELL'UTENTE	118
9.3.2	MENU 1. MODALITÀ ESTATE/INVERNO	119
9.3.3	MENU 2. OROLOGIO	119
9.3.4	MENU 3. AGGIUSTAGGIO DI PROGRAMMA (PROGRAMMAZIONE ORARIA DELLA TERMOSTUFA O INSERTO)	119
9.3.5	MENU 4. SELEZIONARE LINGUA	121
9.3.6	MENU 5. MODALITÀ STAND-BY	121
9.3.7	MENU 6. MODALITÀ SONORA	122
9.3.8	MENU 7. CARICA INIZIALE	122
9.3.9	MENU 8. SCEGLIERE SONDA	122
9.3.10	MENU 9. STATO DELLA STUFA	122
9.4	MODALITÀ UTENTE	122
9.4.1	AVVIAMENTO DELLA TERMOSTUFA O INSERTO	122
9.4.2	TERMOSTUFA O INSERTO IN FUNZIONAMENTO	123
9.4.3	CAMBIAMENTO DELLA TEMPERATURA AMBIENTE DI RIFERIMENTO	123
9.4.4	CAMBIAMENTO DELLA TEMPERATURA DI RIFERIMENTO DELL'ACQUA	123
9.4.5	LA TEMPERATURA AMBIENTE O DELL'ACQUA RAGGIUNGE LA TEMPERATURA IMPOSTATA DALL'UTENTE	123
9.4.6	PULIZIA DEL BRUCIATORE	123
9.4.7	SPEGNIMENTO DELLA TERMOSTUFA O INSERTO	123
9.4.8	TERMOSTUFA O INSERTO SPENTO	124
9.4.9	RIAVVIO DELLA STUFA O INSERTO	124
10	ALLARMI	124
10.1	ERRORE DI FORNITURA DI ELETTRICITÀ (BLACK OUT)	124
10.2	ALLARME SONDA TEMPERATURA FUMI	124
10.3	ALLARME ECCESSO TEMPERATURA FUMI	124
10.4	ALLARME VENTILATORE DI ESTRAZIONE DEI FUMI DANNEGGIATO	124
10.5	ALLARME ERRORE DI ACCENSIONE	124
10.6	ALLARME DI SPEGNIMENTO DURANTE LA FASE DI LAVORO	124
10.7	ALLARME TERMICO	125
10.8	ALLARME VARIAZIONE DELLA PRESSIONE NELLA CAMERA DI COMBUSTIONE	125
10.9	ALLARME MANCANZA FLUSSO DI ENTRATA DI ARIA PRIMARIA	125
10.10	ALLARME DURANTE IL FUNZIONAMENTO DEL MOTORE DI ALIMENTAZIONE DEL COMBUSTIBILE	125
10.11	ALLARME ANOMALIA NEL SENSORE DI FLUSSO	125
10.12	ALLARME ANOMALIA NELLA SONDA ACQUA	125
10.13	ALLARME TEMPERATURA ACQUA	125
10.14	ALLARME PRESSIONE CIRCUITO IDRAULICO	125
10.15	REGISTRO DI ALLARME, CAUSE E POSSIBILI SOLUZIONI	126

Leggere le istruzioni prima installazione, uso e manutenzione con attenzione.
Il manuale è parte integrante del prodotto

1 AVVERTENZE GENERALI

L'installazione della termostufa o inserto deve essere eseguita secondo le normative locali, comprese quelle che fanno riferimento alle norme nazionali ed europee.

Le termostufe o inserti prodotti da Bronpi Calefacción, S.L. sono effettuati controllando tutti i pezzi in modo da proteggere sia l'utente sia l'installatore da eventuali incidenti. Inoltre, si consiglia al personale autorizzato che, in qualsiasi momento per eseguire un'operazione sulla termostufa o inserto, prestare particolare attenzione ai collegamenti elettrici, in particolare, la parte spelata dei fili che non dovrebbe mai essere lasciato fuori i collegamenti, evitando contatti pericolosi.

L'installazione deve essere eseguita da personale autorizzato, che dovrà rilasciare all'acquirente una dichiarazione di conformità dell'impianto dove assumerà la piena responsabilità per l'installazione finale e, quindi, il buon funzionamento del prodotto installato. Non ci sarà responsabilità di Bronpi Calefacción, S.L. in caso di mancata rispetto di tali precauzioni.

Il fabbricante non sarà responsabile per danni causati a terzi a causa di un'installazione non corretta o uso improprio della termostufa o inserto.

Per garantire il corretto funzionamento del prodotto, i suoi componenti possono essere sostituiti solo con parti originali e da un tecnico autorizzato.

La manutenzione della termostufa o inserto deve essere effettuata almeno 1 volta l'anno per un Centro di Assistenza Tecnica Autorizzato.

Per una maggiore sicurezza dovrebbe prendere in considerazione:

- Non toccare la termostufa o inserto scaldo o con parti del corpo bagnati.
- La porta deve essere chiusa durante il funzionamento.
- È vietato modificare i dispositivi di sicurezza o di regolazione senza l'autorizzazione del fabbricante.
- Evitare il contatto diretto con le parti che tendono a raggiungere temperature elevate durante il funzionamento dell'apparecchiatura.

2 DESCRIZIONE GENERALE

La termostufa o inserto che ha ricevuto è composto dalle seguenti parti:

- Struttura completa della termostufa o inserto sul pallet.
- All'interno della camera di combustione è: una scatola/sacchetto con un guanto termico che ci permette di manipolare la maniglia della porta e altri componenti (bruciatore). Il cavo elettrico di interconnessione tra la macchina e la rete. Un gancio (accessorio mani fredde) per facilitare la rimozione e pulizia del bruciatore. Il telecomando della termostufa o inserto (batteria compresa). Un libro di manutenzione dove saranno registrati le attività effettuate sulla termostufa o inserto e il presente manuale di uso, installazione e manutenzione.
- All'interno della camera di combustione troverete anche il bruciatore e il cassetto porta-cenere.

La termostufa o inserto hydro comprende una serie di piastre d'acciaio di spessore differente saldati insieme. È fornita di porta con vetro vetroceramico (resistente fino a 750°C) e corda ceramica per la sigillatura della camera di combustione. Il riscaldamento è prodotto per **radiazione**: attraverso il vetro ceramico e il corpo irradia calore all'ambiente. Si irradia anche calore attraverso il circuito idraulico in cui è installata (radiatori, pannelli, pavimento radiante, ecc) perché la termostufa o inserto raggiunge un'elevata efficienza termica derivata da una superficie di scambio e della capacità di acqua, che è generata da una camera che circonda completamente (laterale, superiore e inferiore) la camera di combustione.

3 COMBUSTIBILI

AVVERTENZA!!!

L'USO DI PELLETS O QUALSIASI ALTRO COMBUSTIBILE, DANNEGGIA LE FUNZIONI DELLA TERMOSTUFA O INSERTO E PUÒ DETERMINARE LA SCADENZA DELLA GARANZIA E IL FABBRICANTE NON SARÀ RESPONSABILE.

Il pellet utilizzato deve essere certificato secondo le caratteristiche delle norme e certificazioni:

Standards:

- Ö-Norm M 7135 | Din 51731 | EN-14962-2 (tutto abrogato e compreso nel ISO-17225-2)
- ISO-17225-2

Certificazioni di qualità:

- DIN+
- ENplus: Sul sito web (www.pelletenplus.es) è possibile controllare tutti i produttori e distributori con certificato.

Si raccomanda vivamente che il pellet sia certificato con certificazioni di qualità, perché questo è l'unico modo per garantire la qualità costante del pellet.

Bronpi Calefacción raccomanda utilizzare pellets di 6 mm di diametro, con una lunghezza massima di 3,5 cm e con un contenuto di umidità inferiore all'8%.

• CONSERVAZIONE DEL PELLETT

Per garantire una combustione senza problemi è necessario mantenere il pellet in un ambiente asciutto.

• FORNITURA DI PELLETT

Per fornire la termostufa a pellet, aprire il coperchio del serbatoio situato sulla parte superiore dell'apparecchio e vuotare il sacco di pellet, facendo attenzione a non riempire troppo. Si dovrebbe anche evitare che il combustibile fuoriesce e rientra nella tramoggia perché può cadere all'interno dell'apparecchio.

Nei modelli Alpes Hydro, per fornire il combustibile è sufficiente aprire il vassoio superiore di carica di pellet (per questo utilizzare il guanto che incorpora) e poi riempire il vassoio con pellet con un contenitore adatto, facendo attenzione a che non sia troppo pieno.

Inserire il cassetto verso l'interno con l'accessorio fornito fino a quando il pellet scende nel serbatoio. Ripetere più volte fino a vedere il pellet del serbatoio attraverso il cassetto (**vedere disegno D1**).

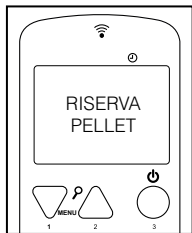

Gli inserti modello Alpes Hydro hanno un sensore di livello (capacitivo) all'interno della tramoggia che avvisa della necessità di rifornimento di combustibile. Questo messaggio non interrompe il funzionamento dell'apparecchio, ma si dispone di un paio di minuti per fare il rifornimento di combustibile prima di avere uno stato di allarme nell'inserto (allarme-6 "no pellet") e interrompere il suo funzionamento. Nel telecomando è possibile leggere il seguente messaggio:

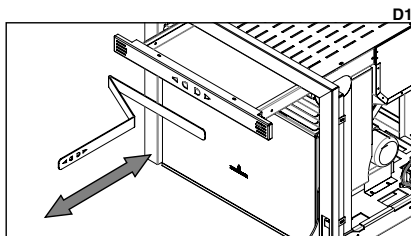

4 DISPOSITIVI DI SICUREZZA

D2

- **GUASTO DELL'ASPIRATORE DEI FUMI**
Se l'aspiratore si ferma, la scheda elettronica blocca automaticamente il riempimento di combustibile.

- **GUASTO DEL MOTORE DI CARICA DI COMBUSTIBILE**

Se il motoriduttore si spegne, la termostufa o inserto hydro continua in funzionamento (solo l'estrattore di fumo) fino a che se abbassa la temperatura di fumi minima di funzionamento fino allo spegnimento totale.

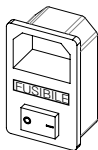

- **MANCANZA TEMPORALE DI CORRENTE**

Dopo una breve mancanza di corrente, la macchina si riaccende automaticamente. Quando l'alimentazione si spegne, la termostufa o inserto hydro può rilasciare nella stanza una piccola quantità di fumo per un periodo di 3-5 minuti. **QUESTO NON COMPORTA RISCHI PER LA SALUTE.** È per questo che Bronpi consiglia, quando possibile, di collegare il tubo d'aspirazione di presa d'aria primaria con l'esterno dell'alloggio, in modo tale da garantire che la termostufa o inserto non possa emettere dei fumi dopo la mancanza di corrente.

- **PROTEZIONE ELETTRICA**

La termostufa o l'inserto è protetto da bruschi cambiamenti d'elettricità attraverso una resistenza generale che si trova sulla parte posteriore (4A 250V Ritardato). (**vedere disegno D3**).

- **PROTEZIONE PER L'USCITA DI FUMI**

Un pressostato elettronico prevede il blocco del funzionamento della termostufa o inserto quando avviene un cambiamento brusco di pressione all'interno della camera di combustione (apertura della porta, rottura del motore di estrazione dei fumi, ritorni di fumo, etc). In questo caso, la termostufa o inserto passa in stato di allarme (**vedere disegno D4**).

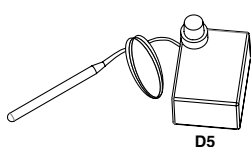
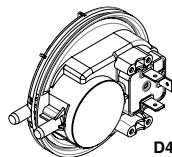

- **PROTEZIONE CONTRO LE ALTE TEMPERATURE DEL PELLETT (80°C)**

In caso di surriscaldamento all'interno del serbatoio, il termostato di sicurezza interrompe il funzionamento della macchina. Il ripristino è manuale e deve essere eseguito da parte di un tecnico autorizzato (**vedere disegno D5**).

Il ripristino del dispositivo di sicurezza di 80 °C non è coperto da garanzia, a meno che il centro di assistenza possa dimostrare la presenza di un componente difettoso.

- **PROTEZIONE DI SURRISCALDAMENTO DELL'ACQUA (90°C)**

Quando la temperatura dell'acqua all'interno del circuito della termostufa o inserto è vicino a 90°C, la carica di combustibile si blocca. Se il bulbo si attiva, il ripristino del dispositivo di sicurezza è manuale e deve essere eseguito da parte di un tecnico autorizzato (**vedere disegno D6**).

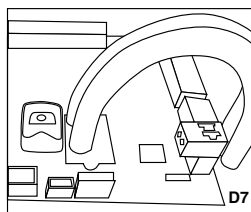
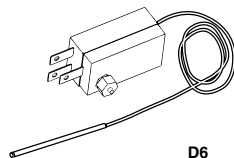

Il ripristino del dispositivo di sicurezza di 90°C non è coperto da garanzia, a meno che il centro di assistenza possa dimostrare la presenza di un componente difettoso.

- **SENSORE DI FLUSSO (TECNOLOGIA OASYS PLUS)**

La termostufa o inserto ha un misuratore di flusso (**vedere disegno D7**) collegato alla scheda elettronica stessa e al tubo di aspirazione dell'aria primaria che riconosce la corretta circolazione dell'aria comburente e lo scarico di fumi. Nel caso di presa d'aria insufficiente (a causa di una presa d'aria o uscita di fumi impropria) il sensore invia un segnale di blocco.

La **TECNOLOGIA OASYS PLUS (Optimum Air System)** permette una combustione costante regolando automaticamente il tiraggio secondo le caratteristiche della canna fumaria (curve, lunghezza, diametro, ecc) e delle condizioni ambientali (vento, umidità, pressione atmosferica, ecc).

- **TRASDUTTORE DI PRESSIONE IDRAULICA**

Se la pressione nell'installazione idraulica è inferiore a 0.4 bar si blocca l'alimentazione di energia elettrica dal motore di carica di combustibile. Se la pressione dell'installazione sorpassa i 2.5 bar apparirà sul display l'allarme "ERRORE PRESSIONE ACQUA". Il ripristino del dispositivo di sicurezza sarà effettuato premendo il tasto n°4 (On/Off) per almeno 3 o 4 secondi (**vedere disegno D8**).

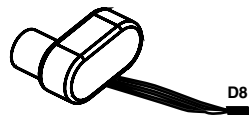

Attenzione: l'eventuale presenza di aria nell'installazione può anche coinvolgere il trasduttore di pressione. Se il dispositivo blocca il carico di combustibile della termostufa o inserto, potrebbero essere attivati gli allarmi legati alla mancanza di combustibile. Per il corretto funzionamento del prodotto, la pressione ideale dell'installazione deve essere posta in 1.0-1.4 bar circa con l'apparecchio freddo. Inoltre, è necessaria l'assenza totale di aria. **Bronpi Calefacción consiglia un circuito nel quale si spurga l'aria nell'installazione. Le eventuali operazioni di spurgo d'aria dall'installazione o dal prodotto non sono coperte da garanzia.**

• **DISPOSITIVI DI SICUREZZA PER L'INSTALLAZIONE**

Durante l'installazione è **OBBLIGATORIO** che la termostufa o inserto abbia un manometro per la visualizzazione della pressione dell'acqua.

ATTENZIONE!!

Il vaso di espansione chiuso dell'impianto deve essere di dimensione tra il 4 ed il 6% del volume totale dell'impianto. Per questo motivo, il vaso chiuso di serie potrebbe non essere sufficiente in caso di grandi volumi d'acqua.

5 NORME DI INSTALLAZIONE

Il modo di installare la termostufa o inserto che ha acquisito influenzerà decisamente la sicurezza e il corretto funzionamento, per cui si consiglia di essere eseguita da personale qualificato (con documento di installatore) e informato sul rispetto delle norme di installazione e sicurezza.

Se l'apparecchiatura è installata in modo inappropriato potrebbe causare danni gravi.

Prima dell'installazione effettuare i seguenti controlli:

- Assicurarsi che il pavimento possa sopportare il peso dell'apparecchiatura ed eseguire un adeguato isolamento in caso di essere realizzato in materiale infiammabile (legno) o suscettibile di essere influenzato da shock termico (gesso, scagliola, ecc).
- Quando la termostufa o inserto sia installato su un pavimento non del tutto refrattario o infiammabile tipo parquet, moquette, ecc, dovrà sostituire la base o introdurre una base a prova di fuoco, che sporge della termostufa circa 30 cm. Esempi di materiali da utilizzare sono: pedana in acciaio, base di vetro o qualsiasi altro materiale a prova di fuoco.
- Assicurarsi che nell'ambiente in cui si installa una ventilazione adeguata (presenza di presa d'aria).
- Evitare l'installazione in ambienti con presenza di condotti di ventilazione collettivo, cappe con o senza estrattore, apparecchi a gas di tipo B, pompe di calore o dispositivi con funzionamento simultaneo che possono mettere in depressione l'ambiente.
- Assicurarsi che la canna fumaria e i tubi della stufa sono ideali per il suo funzionamento.
- Assicurarsi che ogni apparecchio ha una propria canna fumaria. Non utilizzare lo stesso condotto per più dispositivi.

Si consiglia di chiamare al suo spazzacamino per controllare sia il collegamento alla canna fumaria e il flusso d'aria sufficiente per la combustione nel luogo di installazione.

5.1 MISURE DI SICUREZZA

Durante l'installazione della termostufa o inserto ci sono alcuni rischi che devono essere presi in considerazione e si dovrebbe prendere le seguenti precauzioni:

- Tenere qualsiasi materiali infiammabili o sensibili al calore (mobili, tende, abbigliamento) ad una distanza di sicurezza minima di 150 cm.
- Quando la termostufa o inserto sia installato su un pavimento non del tutto refrattario dovrà mettere una base a prova di fuoco, ad esempio, una pedana in acciaio.
- Non posizionare la termostufa o inserto vicino a pareti combustibili che possono essere influenzati da shock termico.
- La termostufa o inserto deve funzionare solo con il cassetto delle cenere inserito e con la porta fermata.
- Si consiglia di installare un detettore di monossido di carbonio (CO) nella stanza dove si trova installato l'apparecchio.
- Se avete bisogno di un cavo più lungo di quello fornito, utilizzare sempre un cavo con messa a terra.
- Non installare la termostufa o inserto in una camera da letto.
- La termostufa o inserto non deve mai accendersi in presenza di emissione di gas o vapori (per esempio, colla per linoleum, benzina, ecc). Non posizionare materiali infiammabili nelle vicinanze.
- I residui solidi della combustione (cenere) devono essere raccolti in un contenitore ermetico e resistente al fuoco.

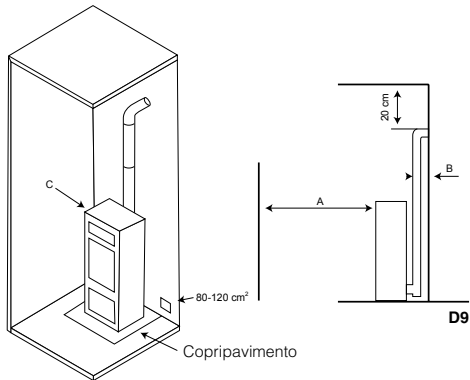

È necessario rispettare le distanze di sicurezza quando la termostufa o inserto sia installato in spazi dove i materiali potrebbero essere infiammabili, sia materiali della costruzione o altri materiali che circondano la stufa (**vedere disegno D9**).

Referenze	Oggetti infiammabili	Oggetti non infiammabili
A	1500	800
B	1500	150
C	1500	400



ATTENZIONE!! Si osserva che alcune parti della termostufa o dell'inserto come il vetro diventano molto caldi e non devono essere toccati.

Se si verifica un incendio nella termostufa o inserto o nella canna fumaria:

- Chiudere la porta di carica.
- Spegnere il fuoco utilizzando gli estintori di diossido di carbonio (CO2 in polvere).
- Richiedere l'intervento immediato dei **POMPIERI**.

NON SPEGNERE IL FUOCO CON GETTI D'ACQUA!!!

5.2 PROTEZIONE DI TRAVI

Nel modello Alpes Hydro, a causa delle radiazioni che emettono, prestare particolare attenzione alla protezione delle travi: durante la progettazione del camino o rivestimento prendere in considerazione, da un lato, la vicinanza della trave alla superficie esterna dell'insero e, inoltre, la radiazione della porta, che normalmente è molto vicina alle travi. In ogni caso, la faccia interna o inferiore di questa trave di materiale combustibile non deve essere in contatto con temperature superiori a 65°C.

Nel **disegno D10**, ci sono alcuni esempi di soluzione.

1. Trave;
2. Isolamento materiale refrattario;
3. Camera d'aria;
4. Protezione metallica

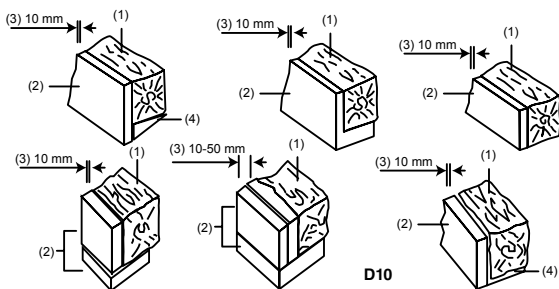

AVVERTENZA:

Il fabbricante declina tutta la responsabilità per il malfunzionamento di un'installazione non soggetta ai requisiti di queste istruzioni o l'uso di ulteriori prodotti non adatti.

5.3 CANNA FUMARIA

La canna fumaria è un aspetto di importanza fondamentale per il funzionamento della termostufa o inserto e soddisfa due funzioni principali:

- Evacuare il fumo e i gas in modo sicuro fuori di casa.
- Fornire tiraggio sufficiente alla termostufa o inserto.

Il tiraggio influenza l'intensità della combustione e il rendimento calorifico della termostufa o inserto. Un buon tiraggio del camino richiede una regolazione più ridotta dell'aria per la combustione, mentre un tiraggio scarso richiede una regolazione più precisa dell'aria per la combustione. È essenziale che sia realizzata perfettamente ed essere sottoposta ad operazioni di manutenzione attraverso punti di controllo, per mantenere la canna fumaria in buone condizioni. (Gran parte delle domande per un mal funzionamento degli apparecchi si riferiscono esclusivamente a un tiraggio improprio).

Deve soddisfare i seguenti requisiti per il corretto funzionamento della termostufa o inserto hydro:

- La sezione della canna fumaria deve essere preferibilmente circolare.
- Essere termicamente isolata su tutta la lunghezza per impedire la condensazione (il fumo viene liquefatto da shock termico) e anche a maggior ragione se l'installazione avviene fuori della casa.
- Se usiamo condotto metallico (tubo) per installazione all'esterno della casa deve essere utilizzato tubo isolato termicamente. Allo stesso modo, i fenomeni di condensazione sono evitati.
- Non essere ostruita (aumenti o riduzioni) e avere una struttura verticale con deviazioni non superiori a 45°.
- Se è stato utilizzato prima, deve essere pulita.
- Rispettare i dati tecnici del manuale.

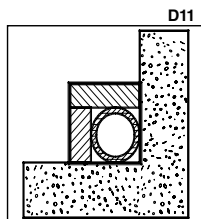

Un tiraggio ottimale varia tra 10 e 14 (Pascal). La misura deve essere sempre eseguita con l'apparecchio caldo (potenza termica nominale).

D12

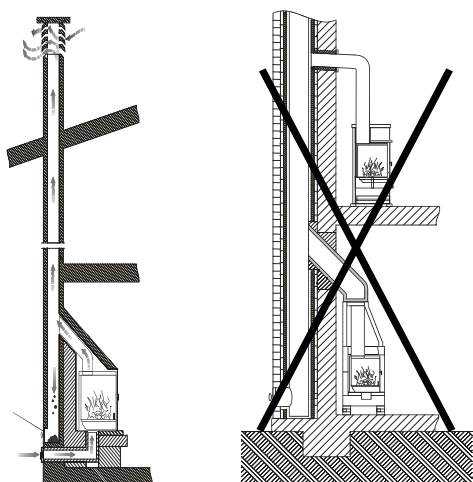

Un valore inferiore (poco tiraggio) comporta una cattiva combustione, provocando depositi di carbonio e un'eccessiva formazione di fumo, quindi è possibile osservare perdite e, quel che è peggio, un aumento della temperatura che potrebbe causare danni ai componenti strutturali della termostufa o inserto. Quando supera 15 Pa sarà necessario ridurre la depressione installando un regolatore del tiraggio addizionale. Per verificare se la combustione è corretta, verificare se il fumo dalla canna fumaria è trasparente. Se il fumo è bianco significa che l'apparecchio non è regolato correttamente o il pellet utilizzato ha troppo umidità. Se, tuttavia, il fumo è grigio o nero significa che la combustione non è completa (è necessaria una quantità maggiore di aria secondaria). Il collegamento della termostufa o inserto deve essere fatto con tubi rigidi in acciaio alluminato o acciaio inossidabile. È vietato l'uso di tubi flessibili metallici o di fibrocemento che pregiudicano la sicurezza della giunzione in quanto sono soggetti a rotture, causando perdite di fumo.

È vietato e quindi influisce sul funzionamento dell'apparato i seguenti: fibrocemento, acciaio galvanizzato e superfici interne ruvide e porose. Alcune soluzioni sono descritti.

Condotto di fumi in acciaio AISI 316 a doppia parete isolata con materiale resistente a 400°C. Efficienza 100% ottima (vedere disegno D11).

Tutte le termostufe o inserti che eliminano i fumi verso l'esterno devono avere una propria canna fumaria. **Non utilizzare mai gli stessi canali per più dispositivi contemporaneamente (vedere disegno D12).**

Per quanto possibile, evitare il montaggio di sezioni orizzontali. La lunghezza della sezione orizzontale non deve superare 1 metro. All'uscita del tubo di scarico della termostufa o inserto deve essere inserito nell'installazione una "T" con un coperchio tenuta che permette l'ispezione regolare o la scarica di polveri pesanti.

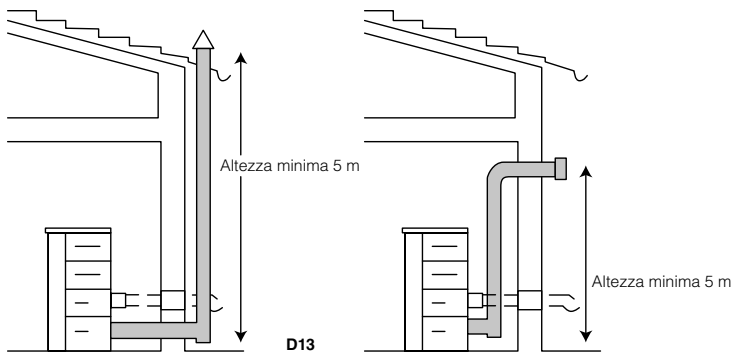

Il numero di cambi di direzione, compreso quello necessario per collegare la "T" di registro non deve superare 4.

Nel **disegno D13** ci sono i requisiti fondamentali per l'installazione della canna fumaria della termostufa o inserto:

La canna fumaria deve essere ben lontano da materiali infiammabili o combustibili mediante un opportuno isolamento o una camera d'aria. All'interno è vietata la circolazione di tubi di installazioni di tubi o canali di circolazione d'aria. E' inoltre vietato fare aperture mobile o fisse per il collegamento di altri dispositivi diversi.

Il condotto di scarico dei fumi deve essere fissato ermeticamente all'apparecchio e può avere un'inclinazione massima di 45° per evitare depositi eccessivi di condensazione prodotti durante le fasi iniziali di accensione e/o eccessiva formazione di fuliggine. Inoltre, in questo modo, impedisce il ritardo durante l'uscita dei fumi.

La mancanza di sigillatura della connessione potrebbe causare un malfunzionamento della termostufa o inserto.

Il diametro interno del tubo di collegamento deve corrispondere al diametro esterno del tronco di scarico fumi della termostufa o inserto.

Nel **disegno D13** si trovano i criteri da considerare per una corretta installazione.

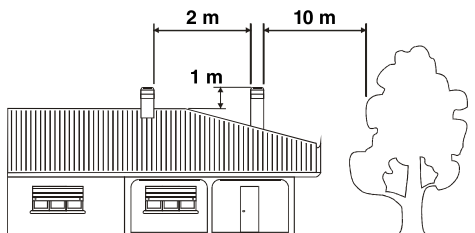
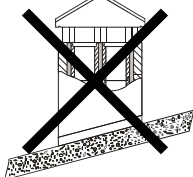
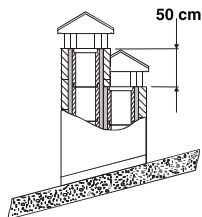

5.4 COMIGNOLO

Il tiraggio della canna fumaria dipende anche dell'idoneità del comignolo. Pertanto, è essenziale che se il comignolo è costruito artigianalmente, la sezione di uscita è più di due volte la sezione interna della canna fumaria. Poiché la canna fumaria deve sempre superare la cima del tetto, sarà necessario assicurare l'evacuazione dei fumi anche in presenza di vento (**vedere disegno D15**). Il comignolo deve soddisfare i seguenti requisiti:

- Avere una sezione interna equivalente a quella del camino.
- È necessario avere una sezione utile di uscita che è due volte l'interno della canna fumaria.
- Essere costruito in modo da impedire la penetrazione della pioggia, neve e di qualsiasi corpo estraneo.
- Essere facilmente accessibile per la manutenzione e la pulizia.

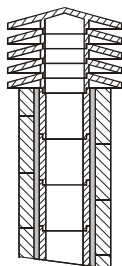

1: Canna fumaria industriale di elementi prefabbricati che permette l'estrazione eccellente dei fumi.

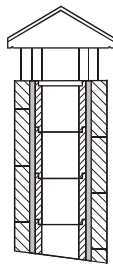

2: Canna fumaria artigianale. La sezione di uscita corretta dovrebbe essere almeno 2 volte la sezione interna della canna fumaria. Ideale 2.5 volte.

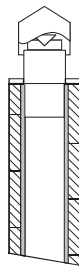

3: Canna fumaria in acciaio con cono interno deflettore.

D15

5.5 CONVEZIONE NATURALE PER IL MODELLO ALPES HYDRO

Nel caso dell'inserto Alpes Hydro, quando è inserito in un rivestimento o un camino preesistente è essenziale che lo spazio compreso tra la parte superiore, i lati dell'inserto e il materiale non combustibile della cappa (che sigilla la base della canna fumaria), sia costantemente ventilato. Per questo motivo, è necessario permettere una presa d'aria nella parte inferiore del rivestimento (entrata d'aria fresca) e una uscita nella parte superiore (uscita d'aria calda) nella campana. Ciò permetterà di migliorare il funzionamento di tutto perché stiamo stabilendo un circuito di convezione naturale (**vedere disegno D16**).

Le misure da rispettare sono:

- La parte inferiore (presa d'aria fredda) deve avere una superficie minima di 550 cm².
- La parte superiore (uscita dell'aria calda) deve avere una superficie minima totale di 500 cm².

È importante precisare che questa convezione naturale è completamente indipendente dall'ingresso dell'aria primaria.

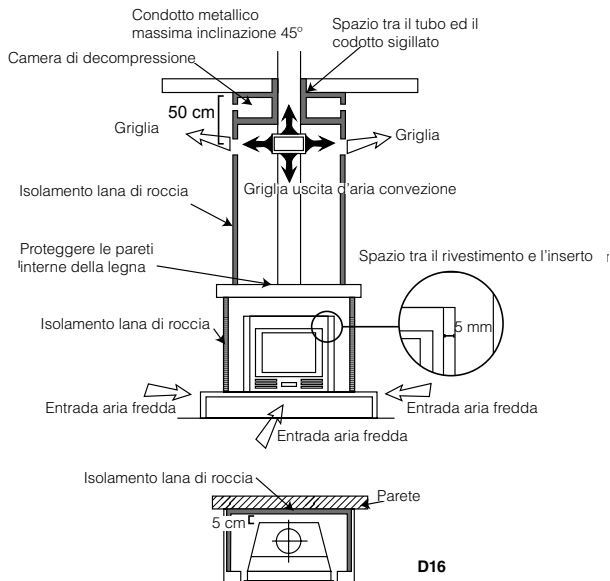

5.6 PRESA D'ARIA ESTERIORE

Per il corretto funzionamento della termostufa o inserto è essenziale nel luogo d'installazione ci sia abbastanza aria per la combustione e riossigenazione dello stesso ambiente. Ciò significa che, attraverso aperture che comunicano con l'esterno, l'aria deve circolare per la combustione anche con le porte e finestre chiuse.

La presa d'aria deve essere posizionata in modo da non poter essere ostruita. Inoltre, deve essere comunicante con l'ambiente di installazione della termostufa o inserto e essere protetta da una griglia. La superficie minima di presa d'aria non deve essere inferiore a 100 cm².

Quando il flusso d'aria è ottenuto attraverso aperture comunicanti con locali adiacenti, dovrà evitare prese d'aria in collegamento con garage, cucine, servizi e centrale termiche.

La termostufa ha una presa d'aria per la combustione nella parte sinistra (50 mm di diametro) e l'inserto hydro ha questa presa d'aria nella parte posteriore (50 mm di diametro). È importante che questa presa non sia ostruita e che le distanze raccomandate alla parete o oggetti sono rispettate.

Si raccomanda il collegamento della presa d'aria primaria della termostufa o inserto con l'esterno ma non è obbligatorio. Il materiale del tubo di connessione non deve essere necessariamente metallico, può essere qualsiasi altro materiale (PVC, alluminio, polietilene, etc). Notare che all'interno di questo condotto va circolare aria alla temperatura dell'aria esterna.

5.7 CARATTERISTICHE DI MONTAGGIO A SECONDA DEL MODELLO

5.7.1 MODELLI CLARA HYDRO E CLEO HYDRO

Per fare la connessione della canna fumaria di evacuazione di fumo con questi modelli di termostufe ci sono due modi possibili:

- Uscita superiore: Basta battere leggermente il coperchio superiore che si trova parzialmente perforato e collegare i tubi con l'uscita di fumi dell'estrattore della termostufa (**vedere disegno D17**). Ricordarsi di rispettare le distanze di sicurezza dalla termostufa alle pareti (**vedere sezione "distanze di sicurezza"**).

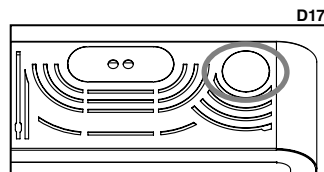

- **Uscita posteriore:** il tubo è collegato direttamente all'uscita di fumi dell'estrattore nella stufa (verticale). Per fare questo, posizionare un gomito a 90° di 80 millimetri di diametro (per convertire l'uscita in orizzontale o posteriore) e poi mettere il resto di tubi dell'installazione, ad esempio: convertitore, "T" con coperchio, gomito, tubo, etc (**vedere disegno D18**).
Nota che con questa opzione la termostufa sarà separata dalla parete, almeno il diametro del tubo e la distanza di sicurezza raccomandata (vedere sezione "distanze di sicurezza").

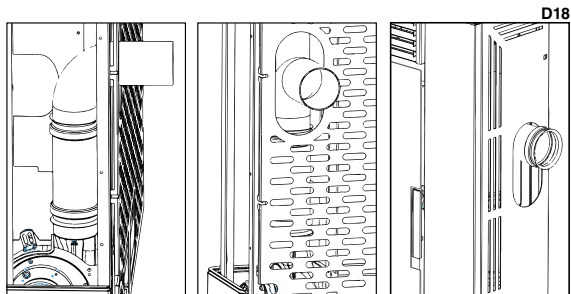

- **Uscita laterale:** questo collegamento è simile all'uscita posteriore. Per fare questo, posizionare un gomito a 90° di 80 millimetri di diametro (per convertire l'uscita in orizzontale o posteriore) e poi mettere il resto di tubi dell'installazione, ad esempio: convertitore, "T" con coperchio, gomito, tubo, etc.

5.7.2 MODELLO ALPES HYDRO

L'inserto modello Alpes Hydro è composto da una base fissa metallica che viene inserita nella cavità del camino e una base mobile (corpo) che si inserisce nella base fissa con guide estensibili e rimovibili (**vedere disegno D19**).

È necessario disporre di una presa elettrica nella parte posteriore e deve essere accessibile quando l'installazione sia completa. La canna fumaria deve essere dotata di uscita e presa d'aria. Per situare la base fissa nella cavità del camino fissiamo con tasselli metallici di 8 millimetri di diametro. Per separare la base fissa dalla base mobile dobbiamo rimuovere completamente la base mobile. Per fare questo, aprire prima il blocco di sicurezza situato sul lato inferiore destro della parte anteriore (**vedere disegno D20**), spostando il fermo verso l'alto.

Estrarre la parte mobile fuori, inclinare verso l'alto dalla parte frontale (**disegno D21**) e tirare indietro. Così, le due parti sono separate. Si dovrebbe fornire un sostegno per sostenere il peso dell'apparecchio durante l'estrazione.

Si dovrebbe anche considerare di collocare chiavi di taglio per separare l'inserto dell'impianto idraulico e facilitare la disinstallazione, se necessario. L'installatore deve effettuare il collegamento idraulico dell'inserto con l'installazione attraverso le connessioni nella base fissa dell'inserto. Per scorrere sulle guide l'inserto, Bronpi Calefacción ha fatto il collegamento idraulico dalla base fissa all'inserto con tubo flessibile.

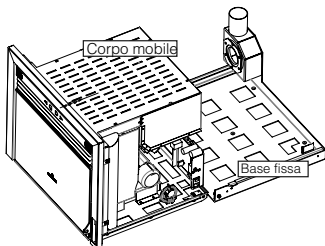

D19

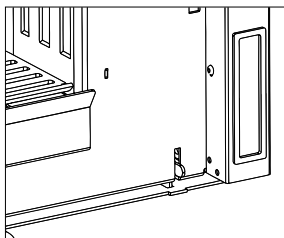

D20

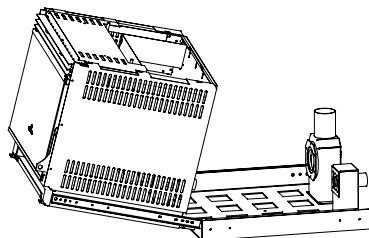

D21

6 IMPIANTO IDRAULICO

La serie "hydro" di Bronpi è stata progettata per impianti con vaso di espansione chiuso, dove l'acqua contenuta non comunica di forma diretta o indiretta con l'atmosfera. In generale, l'installazione di vaso di espansione chiuso ha un vaso chiuso precaricato con membrana impermeabile nel passaggio dei gas.

• VALVOLE DI SICUREZZA

La stufa termostufa o inserto è dotato di una valvola di sicurezza tarata a 3 bar, per agire su eventuali aumenti di pressione nell'impianto. Il caudale di scarica della valvola di sicurezza deve permettere lo scarico di una quantità di vapore, non inferiore a $Q/0,58$ [Kg/h], dove Q è la potenza utile resa all'acqua del generatore espressa in kilowatt. L'installatore deve verificare che la pressione massima esistente in ogni punto dell'impianto non supera quella massima di funzionamento di ciascun componente.

La valvola di sicurezza si trova nella parte superiore della termostufa, vicino al tubo d'uscita. Il tubo di scarica della valvola di sicurezza deve essere fatto in modo da non ostacolare la funzionalità regolare e non causare danni a persone; lo scarico deve fluire in prossimità della valvola di sicurezza e deve essere accessibile e visibile.

• VASO DI ESPANSIONE CHIUSO

Inoltre, la termostufa o inserto è dotato di un vaso di espansione chiuso di 6 litri, precaricato a 1.5 bar. La pressione massima di esercizio del vaso è inferiore alla pressione di taratura della valvola di sicurezza. L'installatore dovrebbe prendere in considerazione la capacità del vaso di espansione, tenendo conto della capacità totale dell'impianto e di collocare un altro vaso supplementare a quello fornito, se necessario.

I vasi di espansione chiusi devono essere conformi alle disposizioni in materia di disegno, fabbricazione e la valutazione di conformità e utilizzazione per le attrezzature di pressione.

In caso di più generatori di calore (caldaie di altri combustibili o termocami a legna) che alimentano lo stesso impianto o uno stesso circuito secondario, è obbligatorio che ogni generatore di calore è direttamente collegato ad un vaso di espansione dell'impianto, completamente dimensionato per il volume totale dell'acqua contenuta nello stesso impianto e nello stesso circuito indipendente.

• CONTROLLI SULLA PRIMA ACCENSIONE

Prima di collegare la termostufa o inserto eseguire:

- Un lavaggio accurato di tutte i tubi dell'impianto per rimuovere eventuali residui che potrebbero compromettere il corretto funzionamento di qualsiasi componenti del sistema (pompe, valvole, ecc).
- Un controllo per il corretto tiraggio dell'uscita di fumi, l'assenza di strozzamenti e che nel condotto di uscita di fumi non scaricare altri apparecchi.
- Anche fare il corretto spurgo dell'impianto.

• CARATTERISTICHE DELL'ACQUA DI ALIMENTAZIONE

Le caratteristiche chimico-fisiche dell'acqua dell'impianto sono molto importanti per il buon funzionamento e una lunga durata della termostufa o inserto.

Tra i problemi causati dalla cattiva qualità dell'acqua di alimentazione quello il più frequente è l'incrostamento delle superfici di scambio termico.

È noto che gli incrostazioni calcaree a causa della loro bassa conduttività termica riducono notevolmente lo scambio termico, anche in presenza di pochi millimetri, determinando nocivi riscaldamenti localizzati. Si consiglia notevolmente un trattamento dell'acqua nei seguenti casi:

- Durezza dell'acqua elevata (superiore a 60 mg/l "acqua lievemente dura").
- Impianti molto lunghi.
- Ripieni successivi dovuti a lavori di manutenzione dell'impianto o prodotte da perdite.

Per il trattamento delle acque di alimentazione di impianti termici si raccomanda contattare a un installatore autorizzato.

• RIEMPIMENTO DELL'IMPIANTO

Dopo aver eseguito i collegamenti idraulici è possibile connettere l'impianto.

Aprire tutte le valvole di spurgo di aria dei radiatori, della termostufa o inserto e dell'installazione.

ATTENZIONE!! La termostufa o inserto ha un purgatore automatico. Assicurarsi di posizionare dispositivi di spurgo nei punti più alti dell'impianto in quanto ciò potrebbe essere insufficiente. Non dimenticare di spurgare la pompa di circolazione.

Aprire gradualmente il rubinetto di carico accertandosi che le valvole di scarico dell'aria funzionano correttamente. Utilizzando il manometro, verificare che l'impianto è sotto pressione. In caso di installazione con vaso chiuso la pressione deve essere compresa tra 1,1 e 1,4 bar. Chiudere il rubinetto di riempimento e spurgare l'aria dalla termostufa o inserto attraverso la valvola di spurgo.

• SCHEMI IDRAULICI

Di seguito c'è una serie di schemi che **rappresentano** diversi collegamenti idraulici. Questi schemi non escludono l'obbligo e/o necessità per l'installatore di procedere con l'installazione di diversi componenti non visualizzati (maniche antielettrolitici, vasi di espansione, pompe di circolazione, valvole anticondensazione, sistemi di trattamento dell'acqua, purgatori, valvole miscelatori, chiavi, ecc) per garantire affidabilità, durata e comfort per l'installazione e la termostufa e inserto hydro. Bronpi Calefacción garantisce solo un funzionamento ottimale del prodotto quando l'installazione avviene con un serbatoio di accumulo (serbatoio di inerzia), responsabilità dell'installatore di utilizzarlo o non.

- Termostufa + Circuito di Radiatori / Circuito di Riscaldamento a Pavimento

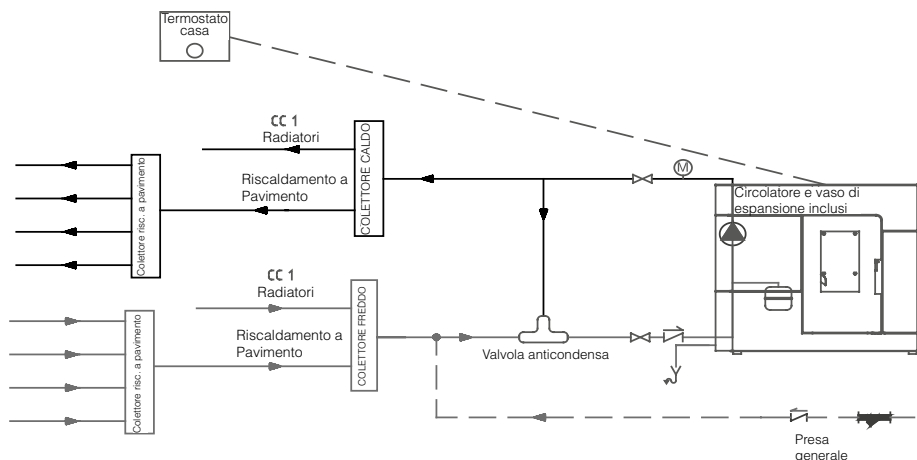

- Termostufa + Serbatoio di ACS + Circuito di Radiatori / Circuito di Riscaldamento a Pavimento

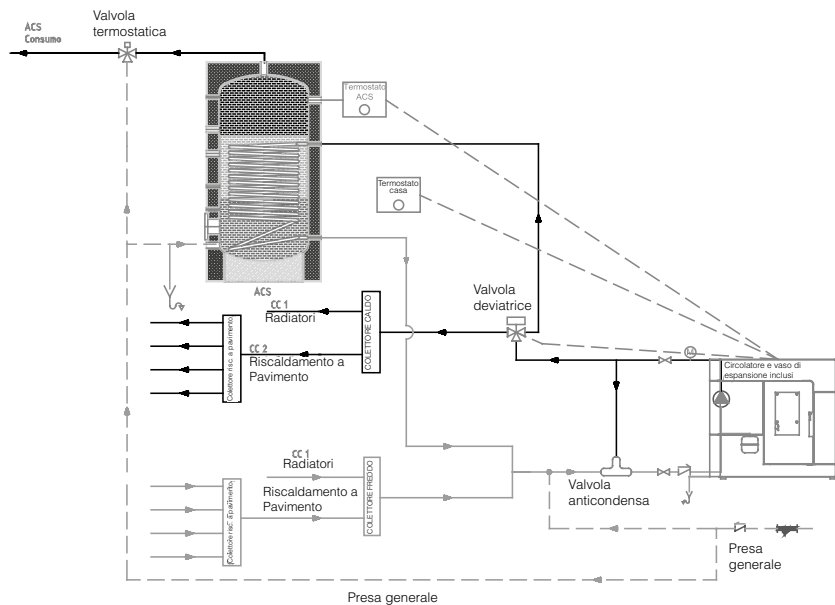

- Termostufa + Serbatoio di Inerzia + Circuito di Radiatori / Circuito di Riscaldamento a Pavimento

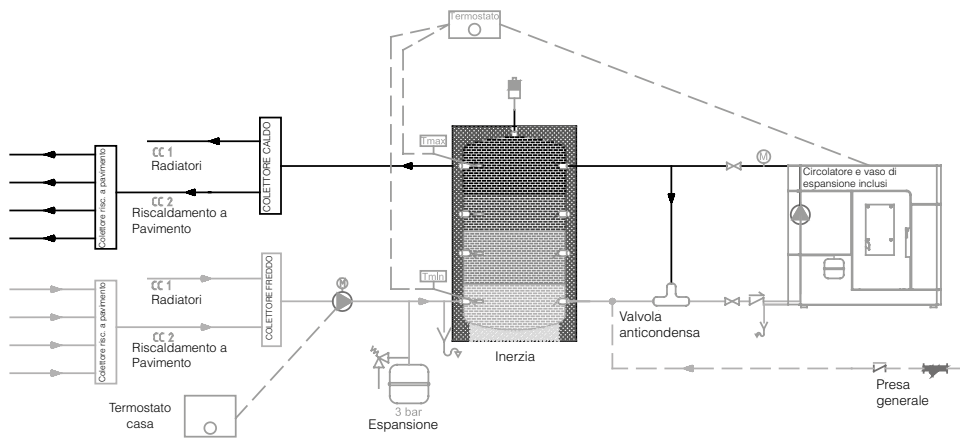

- Termostufa + Serbatoio di Inerzia + Serbatoio di ACS + Circuito di Radiatori / Circuito di Riscaldamento a Pavimento

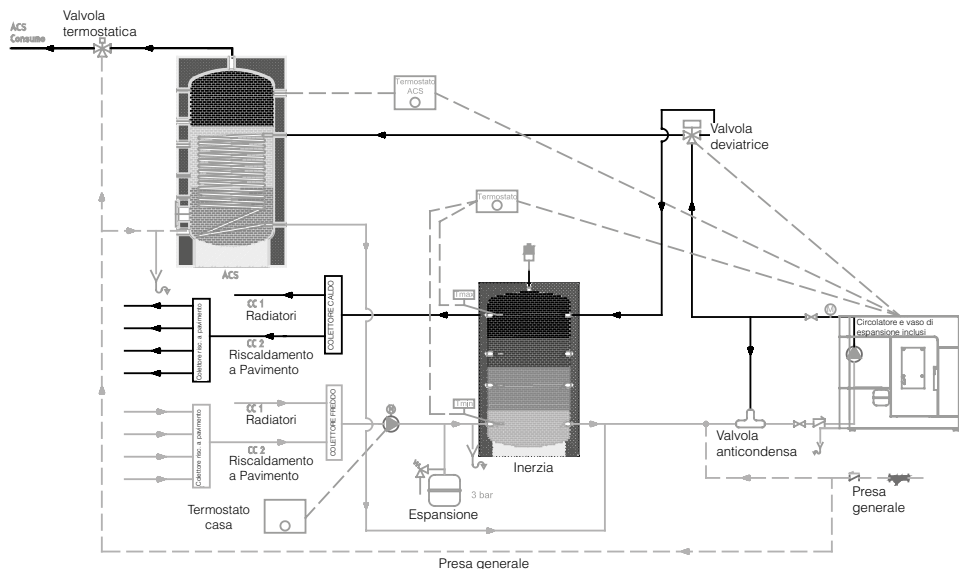

- Termostufa + Caldaia Hydrobrongi + Serbatoio di Inerzia + Serbatoio di ACS + Circuito di Radiatori / Circuito di Riscaldamento a Pavimento

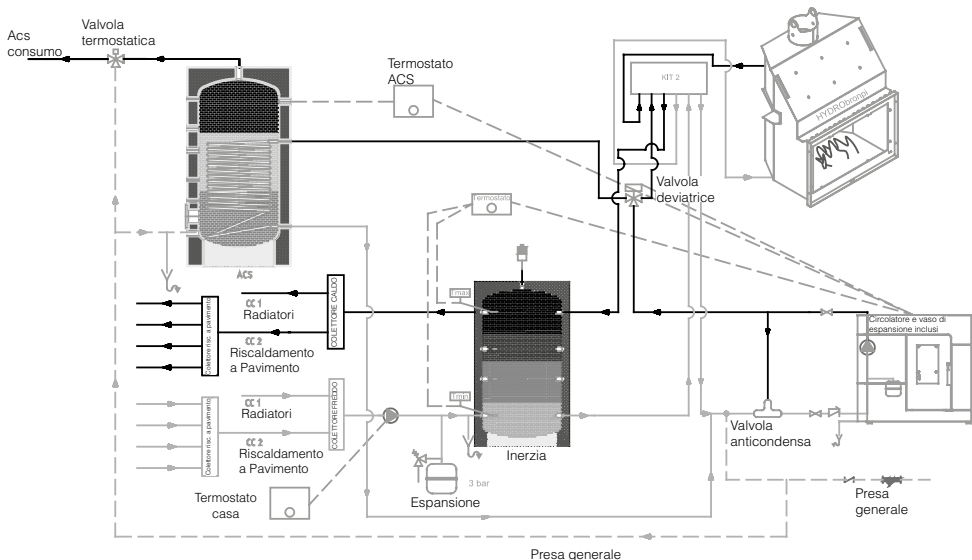

È obbligatorio che, per la conformità dell'avviamento della termostufa o inserto dal SAT, l'impianto possiede una valvola di elevazione della temperatura di ritorno del circuito idraulico (valvola anticondensazione) per evitare la condensazione all'interno della camera di combustione. Questa valvola è disponibile nello stesso distributore Bronpi dove è stato acquistata la termostufa o inserto.



(Se l'installatore decide di procedere con l'installazione usando un serbatoio di inerzia deve collegare il termostato per regolare il serbatoio nell'uscita della caldaia denominata come "Termostato ambiente" o modificare il parametro nel menu tecnico M -10-4-13 a 1). Cioè, nel caso di desiderare che la caldaia o termostufa continui in funzionamento a seconda della temperatura dell'acqua.

• SERBATOIO DELL'ACQUA CALDA SANITARIA (ACS)

Nel caso in cui la termostufa o inserto sia collegato con un serbatoio di acqua calda prenderemo in considerazione quanto segue:

- La nostra termostufa o inserto può regolare solo un serbatoio di acqua calda, non garantendo il corretto funzionamento della stessa in caso di sostituire questo sistema per altri alternativi.
- Questo deposito deve avere un termostato che misura la temperatura all'interno e che regola l'entrata d'acqua di scambio se necessario.
- In periodi dell'anno di uso scarso simultaneo di riscaldamento e ACS, avendo bisogno unicamente dei servizi della nostra termostufa o inserto, dovremo andare nel nostro telecomando e fare funzionare la nostra termostufa o inserto in modalità "Estate". In questo modo, unicamente funzionerà quando ci sia una richiesta da parte del serbatoio.
- Sempre che la nostra termostufa o inserto opera in modalità "Inverno" dobbiamo tenere in considerazione che acquisisce priorità il riscaldamento del serbatoio ad ACS, scaricando tutta la potenza di trasmissione a questo fine e, pertanto, fermando la trasmissione al circuito di riscaldamento fino al momento in cui questo sistema ad ACS abbia raggiunto il punto di richiesta.



L'installatore o Servizio Tecnico, durante la messa in servizio della termostufa o inserto e nel menu tecnico (MENU 10), deve scegliere la potenza (1, 2, 3, 4, o 5) che la termostufa o inserto deve erogare sotto richiesta di acqua calda, a seconda della potenza dello scambiatore, vale a dire, qualunque sia la potenza di lavoro in modalità riscaldamento, su richiesta di ACS, la termostufa o inserto lavora in continuo alla potenza preselezionata dall'installatore o SAT, e una volta che la temperatura di ACS è raggiunta, passerà alla potenza di lavoro appropriata in modalità riscaldamento. Di seguito vi mostreremo i messaggi che troverete quando il sistema di riscaldamento ad ACS è in funzionamento (vedere disegno D22 e D23).

• COLLEGAMENTI COMANDI ESTERNI.

Le termostufe e l'inserto, nella parte superiore, hanno una serie di connettori per facilitare il collegamento di diversi controlli (vedere disegno D24).

- Termostato esterno (ambiente).
- Termostato ACS (Acqua Calda Sanitaria).
- Valvola 3 vie motorizzata:
 - "P2" collegamento del servomotore per servire il circuito di riscaldamento.
 - "P3" collegamento del servomotore per servire il circuito di ACS.
 - "F" alimentazione elettrica (linea).

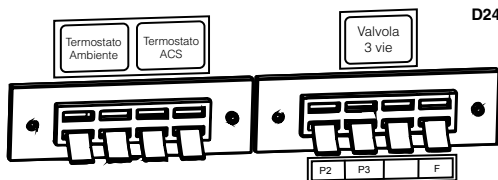
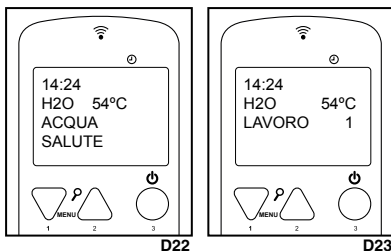

Affinché la termostufa o inserto obbedisce la domanda di un termostato esterno, sia quello di riscaldamento o quello di ACS, il menu 5 "modo stand-by" deve essere in posizione "on". **Consultare sezione 9.3.6.**

È importante che i termostati collegati sono "senza tensione", cioè, che non possono avere alcuna tensione. In caso contrario, la scheda elettronica e alcuni componenti della caldaia soffrirà danni irreversibili.

7 AVVIAMENTO

L'accensione di questo tipo di apparecchio è completamente automatico, quindi non dovrebbe introdurre nel bruciatore qualsiasi materiale per fare l'accensione.



La termostufa o inserto deve essere sottoposto a diverse fasi di accensione in modo che tutti i materiali e la vernice possano completare varie sollecitazioni elastiche.

Prima di accendere la termostufa o inserto deve controllare i seguenti punti:

- Il cavo di alimentazione deve essere collegato alla rete elettrica (230VAC) con una presa dotata di messa a terra.
- L'interruttore bipolare deve essere in posizione I.
- Il serbatoio di pellet deve essere rifornito.
- La camera di combustione deve essere completamente pulita.
- Il bruciatore deve essere completamente pulito e inserito correttamente.
- La porta della camera di combustione deve essere chiusa correttamente.

Durante la prima accensione è possibile che la termostufa o inserto potrebbe aver completato il ciclo di accensione e non appare fiamma. In questo caso, la termostufa o inserto entra automaticamente in allarme. Questo è perché l'alimentatore di combustibile è vuoto e ha bisogno di tempo per riempire. Per risolvere questo problema, accendere la termostufa o inserto (tenendo conto delle considerazioni precedenti) nuovamente fino a quando appare la fiamma.

È vietato l'uso di tutte le sostanze liquide come, ad esempio, l'alcol, benzina, petrolio e simili. L'uso di queste sostanze provoca la perdita della garanzia.

In particolare, inizialmente, si può notare l'emissione di fumo e odori tipici dei metalli sottoposti ad alta sollecitazione termica e vernice fresca. Questa vernice, anche se durante la fase di fabbricazione è cotta a 80°C per alcuni minuti, deve superare, più volte e per un tempo, la temperatura di 200°C, prima di aderire perfettamente alle superfici metalliche.

Pertanto, è importante adottare queste piccole precauzioni durante la messa in marcia:

1. Assicurarsi che un forte ricambio d'aria nel luogo dove è installato l'apparecchio è garantito.
2. Durante le prime accensioni, mantenere un sistema di lavoro a bassa potenza e mantenere la stufa accesa per almeno 6-10 ore continue.
3. Ripetere questa procedura almeno 4-5 o più volte, come disponibile.
4. Durante le prime accensioni, nessun oggetto deve essere sostenuto sull'apparecchio ed in particolare sulle superfici verniciate. Le superfici laccate non devono essere toccate durante il riscaldamento.

7.1 SINTONIZZAZIONE DEL TELECOMANDO E RICEVITORE

L'apparecchio è dotato di un telecomando e un ricevitore. Se non sono sintonizzati, apparirà nel telecomando il seguente messaggio: "CERCA CAMPO" (vedere disegno D25).

Per sintonizzare entrambi i dispositivi deve effettuare le seguenti operazioni:

- È necessario disattivare l'interruttore principale del dispositivo (disegno D26).
- Premere contemporaneamente il tasto "1" e il tasto "2" sul telecomando fino alla schermata "SEGLI UNITA" (vedere disegno D27).
- Selezionare il canale radiofrequenza che preferisci: 0,1,2,3,4,5,6 o 7.
- Riaccendere l'interruttore principale di corrente del dispositivo.
- Infine, premere il tasto rosso 3 del telecomando finché entrambi i dispositivi sono sintonizzati.
- Una volta sintonizzati, apparirà sul display lo stato iniziale (vedere disegno D28).



D25

8 MANUTENZIONE E CURA

Le operazioni di manutenzione garantiscono che il prodotto funzioni correttamente per un lungo periodo di tempo. La mancanza di realizzazione di queste operazioni peggiora la sicurezza del prodotto.

8.1 PULIZIA DEL BRUCIATORE

La pulizia del bruciatore deve essere fatta ogni giorno (vedere disegno D29).

- Rimuovere il bruciatore e pulire i fori con l'attizzatore che viene fornito con la termostufa o inserto.
- Aspirare la cenere depositata nell'alloggiamento del bruciatore. È possibile acquistare un aspirapolvere Bronpi nello stesso rivenditore Bronpi dove avete acquistato la sua stufa.

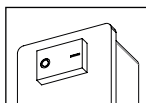

D26

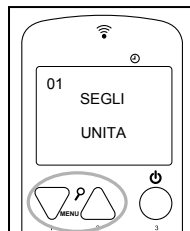

D27



D28

D29

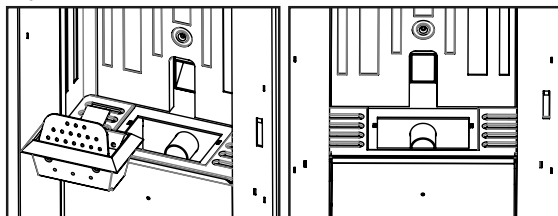

8.2

USO DEI RASCHIETTI

La pulizia della camera di fumi assicura che l'efficienza sia costante per un lungo periodo. Questo tipo di manutenzione deve essere eseguita almeno una volta al giorno. Per fare questo, semplicemente, utilizzare i raschetti che sono sulla parte superiore della termostufa, spostandoli da basso verso l'alto e viceversa ripetutamente. Per eseguire il movimento delicatamente dovrebbe azionare i due raschetti in una volta (vedere disegno D30).

D30

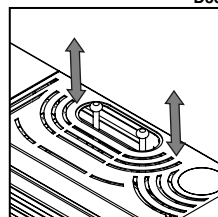

8.3 PULIZIA DEL CASSETTO CENERE

Il cassetto cenere deve essere svuotato quando necessario. La termostufa o inserto non deve essere messa in funzionamento senza il cassetto cenere al suo interno (vedere disegno D31 e D32).

D31

D32

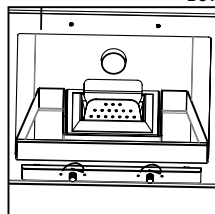

8.4 CORDONE DELLA PORTA DELLA CAMERA DI COMBUSTIONE E FIBRA DEL VETRO

D33

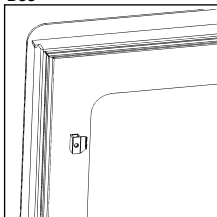

Il cordone della porta e la fibra del vetro garantiscono l'ermeticità della termostufa o inserto e quindi il corretto funzionamento (**vedere disegno D33**).

Devono essere controllate regolarmente: se sono danneggiate dovranno essere sostituite immediatamente. È possibile acquistare cordone ceramico e fibra autoadesiva nello stesso rivenditore Bronpi dove avete acquistato la termostufa o inserto.

Queste operazioni possono essere eseguite solo da parte di un tecnico autorizzato.

Per il corretto funzionamento della termostufa o inserto, un servizio tecnico autorizzato deve procedere alla sua manutenzione almeno una volta all'anno.

8.5 PULIZIA DEL CONDOTTO DI FUMI

Quando il pellet è bruciato si producono lentamente catrame e altri vapori organici che, combinati con l'umidità dell'ambiente, formano il creosoto (fuliggine). Un eccessivo accumulo di fuliggine può causare problemi nello scarico di fumo e anche l'incendio del proprio tubo di scarico fumi.

La pulizia deve essere effettuata esclusivamente con l'apparecchio freddo. Questa operazione deve essere eseguita da un spazzacamino che, allo stesso tempo, può eseguire un controllo (si consiglia di scrivere la data di ogni pulizia e mantenere un registro).

8.6 PULIZIA DEL VETRO

IMPORTANTE!!

La pulizia del vetro deve essere effettuata solo ed esclusivamente con l'apparecchio freddo al fine di evitare una possibile esplosione. Per la pulizia si devono necessariamente utilizzare prodotti specifici. È possibile acquistare prodotti per la pulizia dei vetri Bronpi nello stesso rivenditore Bronpi dove avete acquistato la caldaia o termostufa (vedere disegno D34).



ROTTURA DI VETRI. I vetri essendo in vetroceramica, resistenti fino ad uno sbalzo termico di 750° C, non sono soggetti a shock termici. La sua rottura può essere causata solo da shock meccanici (urti o chiusure violente della porta, ecc.). Pertanto, la sua sostituzione non è coperta da garanzia.

8.7 PULIZIA ESTERIORE

Non pulire la superficie esterna della termostufa o inserto con acqua o prodotti abrasivi perché potrebbe deteriorarsi. Si consiglia di passare un spolverino o un panno leggermente umido.

8.8 PULIZIA DEI REGISTRI



Per mantenere la validità del periodo di garanzia è obbligatorio che la pulizia dei registri sia eseguita da un tecnico autorizzato da Bronpi Calefacción, che deve registrare per iscritto l'intervento effettuato.

Si tratta di pulire i registri di cenere della termostufa o inserto e l'area di passaggio dei fumi.

In primo luogo è necessario pulire a fondo l'interno della camera di combustione, sloggiando la fuliggine aderente alle pareti, quanto ciò ostacola lo scambio termico, e strofinare con un pennello in acciaio le superfici con lo sporco accumulato (**vedere disegno D35**).

Nei modelli *Clara Hydro* e *Cleo Hydro*, è inoltre necessario pulire la camera degli scambiatori di calore, perché la fuliggine che si accumula sulla parte superiore impedisce la corretta circolazione dei fumi. Per accedere a quest'area è necessario rimuovere il tetto della termostufa e poi eseguire le seguenti operazioni:

- Svitare le viti del coperchio esistente sulla superiore della termostufa per accedere al registro.

Disegno D38.

- Rimuovere il coperchio di registro. **Disegno D39 e D40.**
- Pulire la cenere depositata sulla parte superiore. **Disegno D41.**
- Ricollocare le parti e verificare la tenuta del registro.

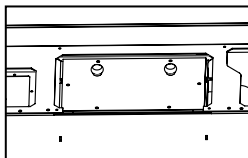
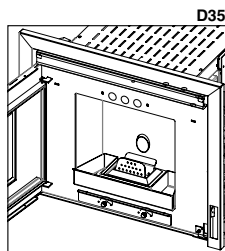

D36

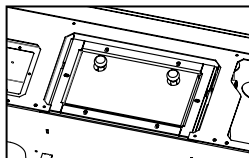

D37

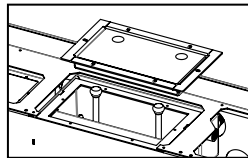

D38

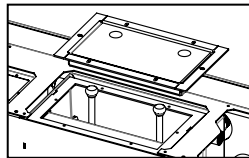

D39

Dopo aver pulito la zona superiore, è opportuno fare la pulizia del registro di fumi situato nella parte inferiore della termostufa. Per fare questo è necessario rimuovere la piastra della parte inferiore (secondo il modello, questo coperchio viene visualizzato nel momento di aprire la porta della stufa) e poi eseguire le seguenti operazioni :

- Rimuovere il coperchio di registro allentando le diverse viti (**vedere disegno D40**).
- Pulire la cenere depositata sulla parte superiore, disincrostando la fuliggine depositata.
- Pulire anche le lame e l'esterno dell'estrattore. Rimuovere l'estrattore se necessario (**vedere disegno D41**).
- Ricollocare le parti.
- Verificare la tenuta del registro.

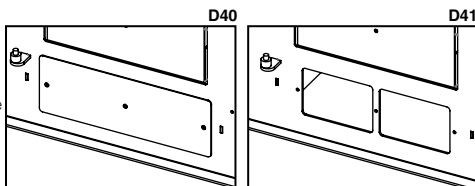

Nel modello *Alpes Hydro*, La cenere depositata nella parte inferiore dell'inserto deve essere aspirata. Per fare questo, dobbiamo rimuovere il coperchio del registro che si trova sulla parte anteriore, proprio nella parte inferiore (questo registro viene visualizzato quando si apre la porta dell'inserto). Se l'uso dell'inserto è molto lungo e/o il combustibile utilizzato lascia molta polvere, la pulizia di questo registro dovrebbe essere fatta ogni giorno. In caso contrario, la pulizia di questo registro può essere eseguita ogni 3-4 giorni.

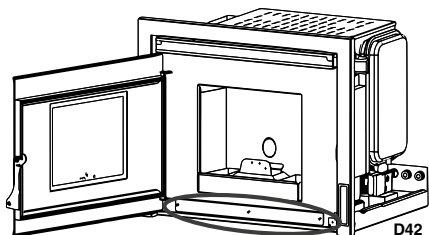

Oltre al precedente registro, ha due nuovi registri di pulizia. La sua pulizia deve essere effettuata ogni anno o ogni 1200 ore di funzionamento (la prima cosa che viene raggiunta) ed è importante eseguirla per mantenere in vigore la garanzia del prodotto. Deve essere fatto da un tecnico specializzato o Servizio Tecnico nell'area. Questi registri si trovano su entrambi i lati dell'inserto. Per la pulizia, l'inserto deve essere rimosso sulle sue guide di scorrimento ed eseguire le seguenti operazioni:

- Rimuovere il coperchio di registro allentando le diverse viti.
- Pulire le ceneri depositate nel registro, disincrostando la fuliggine che è stata depositata.
- Sostituire le parti, verificando la tenuta del registro.

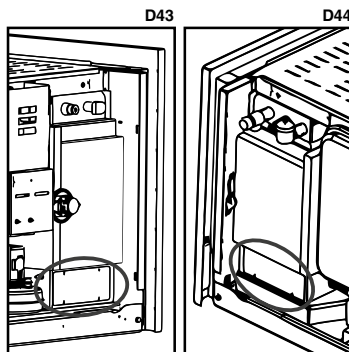

8.9 INTERRUZIONI STAGIONALI

Se la termostufa o inserto non va essere utilizzato per un lungo tempo è necessario lasciare il serbatoio di combustibile completamente vuoto e la coclea per evitare danni del combustibile, pulire la termostufa o inserto e la canna fumaria, eliminando totalmente la cenere ed altri residui, e chiudere la porta della termostufa o inserto. È consigliabile fare la pulizia della canna fumaria almeno una volta all'anno. Nel frattempo, controllare lo stato del cordone poiché, se non è perfettamente integro (cioè, non si aggiusta alla porta), non garantisce il corretto funzionamento della termostufa o inserto! Pertanto, è necessario cambiarlo. In caso di umidità nel luogo di installazione, collocare sali assorbenti all'interno dell'apparato. Proteggere con vasellina neutra le parti interne se si desidera mantenere l'aspetto fisico nel tempo.

8.10 REVISIONE DI MANUTENZIONE

Almeno una volta l'anno è opportuno controllare e pulire i registri di cenere esistenti nella parte inferiore e superiore della termostufa o inserto.

La sua termostufa o inserto dispone di un segnale di manutenzione preventiva, stabilito a 1200 ore di funzionamento che ricorda la necessità di eseguire la pulizia dei registri. Per fare questo deve contattare il suo installatore autorizzato.

Questo messaggio non è un allarme, ma un ricordo o avvertenza. Pertanto, consente di utilizzare la sua termostufa o inserto in maniera soddisfacente mentre si visualizza questo messaggio sul display (**vedere disegno D45**).

Si prega di notare che la termostufa o inserto può richiedere una pulizia prima delle 1200 ore stabilite o anche dopo. Questo dipenderà molto dalla qualità del combustibile utilizzato, dall'installazione di fumi eseguita e dalla corretta regolazione della termostufa o inserto adattandolo alla sua installazione.

Nella tabella seguente (che è anche collegata all'inserto o termostufa nella parte superiore del serbatoio di combustibile), è possibile controllare la frequenza delle attività di manutenzione e di chi dovrebbe farlo.



PULIZIA	Giornaliero	Settimanale	Mensile	Annuale	Tecnico	Utente
Rimuovere il bruciatore e stasare i fori usando l'attizzatoio fornito. Rimuovere la cenere utilizzando un aspirapolvere.	√					√
Aspirare la cenere depositata nell'alloggiamento del bruciatore.	√					√
Azionare i raschietti con un movimento di basso verso l'alto diverse volte.	√					√
Svuotare il cassetto cenere o aspirare l'alloggio delle cenere quando sia necessario.		√				√
Aspirare il fondo del serbatoio del pellet quando sia necessario.		√				√
Pulire l'interno della camera di combustione mediante l'aspirazione delle pareti con un aspiratore adeguato.			√			√
Pulizia del motore di estrazione dei fumi, camera di combustione completa, serbatoio di pellet, sostituzione completa del cordone e mettere di nuovo silicone dove sia necessario, canna fumaria, registri...				√	√	
Revisione di tutti i componenti elettronici (scheda elettronica, display...)				√	√	
Revisione di tutti i componenti elettrici (resistenza, motore estrazione di fumi, pompa di circolazione, etc.).				√	√	

9 FUNZIONAMENTO DEL TELECOMANDO/DISPLAY

Il telecomando mostra le informazioni del funzionamento della termostufa o inserto. Accedendo al menu, è possibile ottenere diversi tipi di schermate e regolare le impostazioni disponibili a seconda del livello di accesso.

In base alla modalità di funzionamento, il display può assumere significati diversi a seconda della posizione sulla schermata.

Il **disegno D46** mostra un esempio della termostufa o inserto spento.

Il **disegno D47** mostra la disposizione dei messaggi nella fase di programmazione o configurazione dei parametri di funzionamento. In particolare:

1. L'area del display "Valore" indica il valore che portiamo.
2. L'area del display "Livello di Menu" visualizza il livello di menu attuale.

Il telecomando ha luce interna con un temporizzatore per lo spegnimento automatico. Per determinare il tempo del temporizzatore, è necessario premere contemporaneamente i tasti 1 e 7 e regolare il tempo che va da 0-9 secondi (**vedere disegno D48**).

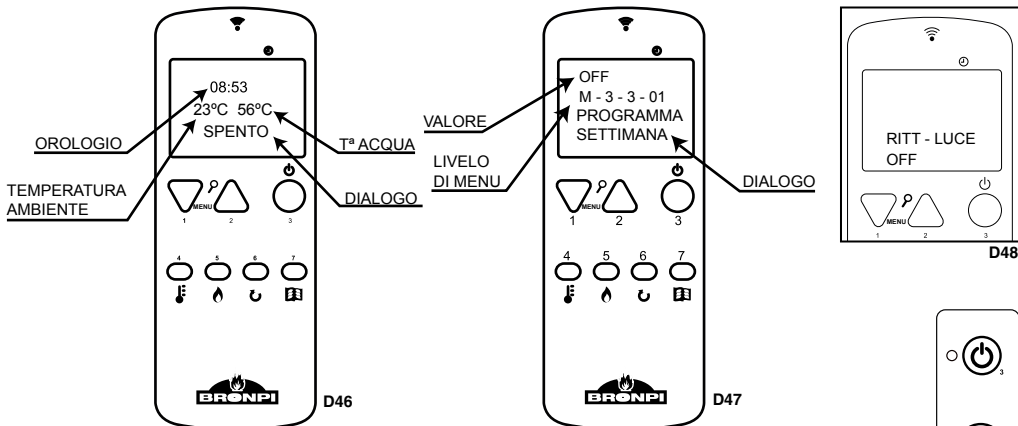

9.1 FUNZIONI DEI TASTI DEL DISPLAY

Utilizzare il display posizionato nella termostufa o inserto è consigliato solo se non è possibile in questo momento l'utilizzo del telecomando o perché quest'ultimo non ha batteria, se si trova lontano, ecc...



Il simbolo situato sotto il tasto di accensione mostra, per mezzo di una luce lampeggiante, se il controllo funziona.



Il simbolo situato sopra il tasto numero 2 indica, attraverso un sistema di luce, se la termostufa o inserto ha qualche tipo di problema.

La fessura tra i tasti 1 e 2 serve per collegare, se necessario, il comando direttamente alla termostufa o inserto.



Tasto	Descrizione	Descrizione del funzionamento
1	Diminuisce	Diminuisce solo il valore della potenza.
2	Aumenta	Aumenta il valore della potenza.
3	ON/OFF Sblocco	Premendo per 2 secondi si accende o si spegne la termostufa o inserto. Sblocca la termostufa o inserto e si spegne

9.2 FUNZIONI DEI TASTI DEL TELECOMANDO

Tasto	Descrizione	Modalità	Descrizione del funzionamento
1	Diminuisce	PROGRAMMAZIONE	Visualizza diversi valori della termostufa in quel momento.
		LAVORO	Modifica/Diminuisce il valore del menu selezionato.
2	Aumenta	PROGRAMMAZIONE	Visualizza diversi valori della termostufa in quel momento.
		LAVORO	Modifica/Aumento il valore del menu selezionato
3	ON/OFF Sblocco	LAVORO	Premendo per 2 secondi si accende o si spegne la termostufa, in base a se sia spenta o accesa, rispettivamente.
		BLOCCO	Sblocca la termostufa e la spegne
		MENU/ PROGRAMMAZIONE	Torna al menu precedente e i dati modificati verranno salvati.
4	Selezione Temperatura	LAVORO	Seleziona l'opzione di temperatura in modo che possa essere modificata utilizzando i tasti 1 e 2.
5	Selezione Potenza	LAVORO	Seleziona l'opzione di potenza in modo che possa essere modificata utilizzando i tasti 1 e 2.
6	-	PROGRAMMA	Tasto disabilitato per questo modello di termostufa o inserto.
7	Menu	MENU	Passa alla seguente opzione del menu.
		PROGRAMMAZIONE	Passa alla seguente opzione del sotto-menu

9.3 OPZIONE MENU

Premendo il tasto n°7 del telecomando possiamo accedere al MENU. Questo é diviso in diverse sezioni e livelli che consentono l'accesso alla configurazione e la programmazione della termostufa o inserto.

L'accesso alla programmazione tecnica è protetta con una chiave. Questi parametri devono essere modificati solo da un servizio tecnico autorizzato. (I cambiamenti di questi parametri possono causare il malfunzionamento della termostufa o inserto e la perdita della garanzia).

9.3.1 MENU DELL'UTENTE

La tabella seguente descrive brevemente la struttura del menu della termostufa o inserto. In questa tabella si specificano solo le opzioni disponibili per l'utente.

Menu	Sottomenu
01- Scegliere stagione	Inverno / Estate
02 – Impostazione Orologio	
	01- Giorno
	02- Ora
	03- Minuto
	04- Giorno
	05- Mese
	06- Anno
03 - Impostazione Programma	** Consultare sezione 10.3.3
04 - Selezionare Lingua	
	01 - Spagnolo
	02 - Portoghese
	03 - Italiano
	04 - Francese
	05 - Inglese
	06 - Catalano
06- Modalità Stand-by	On/off
06 - Modalità sonora	On/off
07 - Carica iniziale	set
08- Scegliere sonda	
	Sonda interna
	Sonda Cont. Remoto
09 - Stato Stufa	Dà informazione sullo stato della termostufa o inserto

9.3.2 MENU 1. MODALITÀ ESTATE/INVERNO



Questo menu ha due opzioni: "ESTATE" e "INVERNO".

Nel caso si scelga la modalità "Inverno" dobbiamo tenere in considerazione che il funzionamento della termostufa o inserto ci permetterà di utilizzare il sistema di riscaldamento simultaneamente con il sistema di riscaldamento ad ACS (Acqua Calda Sanitaria). Sarà sempre data la priorità a quest'ultimo, il cui deve essere installato direttamente sulla termostufa o inserto. Nel caso in cui abbiamo collegato la termostufa o inserto hydro Bronpi solo con il nostro circuito di riscaldamento, questo funziona allo stesso modo e ne regola il funzionamento unicamente con i valori che vogliamo in questo. L'uso di questa modalità è consigliabile durante i periodi più freddi. In caso si scelga la modalità "Estate" dobbiamo sapere che il suo corretto funzionamento è garantito unicamente quando è stato installato un sistema di riscaldamento ad ACS, dato che riteniamo che in estate non sia necessario l'uso di sistemi di riscaldamento e perciò sarà in funzionamento unicamente quando ci sia una richiesta di acqua calda sanitaria. Quando la nostra installazione manca il sistema ACS è consigliabile scegliere la modalità "Inverno". **Vedere disegno D49**

9.3.3 MENU 2. OROLOGIO

Imposta l'ora e la data. Per fare questo è necessario passare attraverso i diversi sottomenu e inserire i dati, modificando i valori con i tasti 1 e 2. La scheda è dotata di una batteria al litio, che permette un'autonomia dell'orologio interno di 3/5 anni (**vedere disegno D50**).

9.3.4 MENU 3. AGGIUSTAGGIO DI PROGRAMMA (PROGRAMMAZIONE ORARIA DELLA TERMOSTUFA O INSERTO).

NOTA IMPORTANTE: prima di procedere con l'impostazione della programmazione della sua termostufa o inserto, **comprova che la data e l'ora della stufa siano corrette. In caso contrario, la programmazione scelta si abiliterà in base all'ora e la data predefinite, non soddisfacendo i vostri bisogni.**

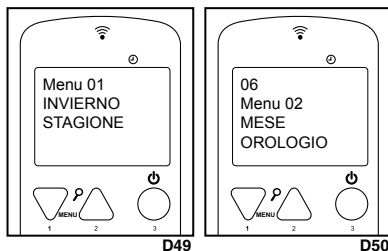

La tabella seguente descrive la struttura del menu di programmazione della termostufa o inserto dove ci sono diverse opzioni:

Menu	Sottomenu 1	Sottomenu 2	Valore
03 - Impostazione Programma			
	1- Impostazione chrono		
		01- Impostazione chrono	On/Off
	2 - Programma giornaliero		
		01- Prog. giorn.	On/Off
		02- Start 1 Giorno	Ora
		03- Stop 1 Giorno	Ora
		04- Start 2 Giorno	Ora
		05- Stop 2 Giorno	Ora
	3 - Programma settimanale		
		01- Prog. Settimanale	On/Off
		02- Start Prog. 1	Ora
		03- Stop Prog. 1	Ora
		04- Lunedì Prog. 1	On/Off
		05- Martedì Prog. 1	On/Off
		06- Mercoledì Prog. 1	On/Off
		07- Giovedì Prog. 1	On/Off
		08- Venerdì Prog. 1	On/Off
		09- Sabato Prog. 1	On/Off
		10- Domenica Prog. 1	On/Off
		11- Start Prog. 2	Ora
		12- Stop Prog. 2	Ora
		13- Lunedì Prog. 2	On/Off
		14- Martedì Prog. 2	On/Off
		15- Mercoledì Prog. 2	On/Off
		16- Giovedì Prog. 2	On/Off
		17- Venerdì Prog. 2	On/Off
		18- Sabato Prog. 2	On/Off
		19- Domenica Prog. 2	On/Off
		20- Start Prog. 3	Ora
		21- Stop Prog. 3	Ora
		22- Lunedì Prog. 3	On/Off
		23- Martedì Prog. 3	On/Off
		24- Mercoledì Prog. 3	On/Off
		25- Giovedì Prog. 3	On/Off
		26- Venerdì Prog. 3	On/Off
		27- Sabato Prog. 3	On/Off
		28- Domenica Prog. 3	On/Off
		29- Start Prog. 4	Ora
		30- Stop Prog. 4	Ora
		31- Lunedì Prog. 4	On/Off
		32- Martedì Prog. 4	On/Off
		33- Mercoledì Prog. 4	On/Off

Menu	Sottomenu 1	Sottomenu 2	Valore
		34- Giovedì Prog. 4	On/Off
		35- Venerdì Prog. 4	On/Off
		36- Sabato Prog. 4	On/Off
		37- Domenica Prog. 4	On/Off
	04- Prog. Weekend		
		01- Prog. Weekend	On/Off
		02- Start 1	Ora
		03- Stop 1	Ora
		04- Start 2	Ora
		05- Stop 2	Ora

Per programmare la nostra termostufa o inserto dobbiamo accedere al menu di programmazione premendo una sola volta il tasto n°7 con i tasti n°1 o n°2 (ci spostiamo al menu n°3 "Impostazione Programma" **(vedere disegno D51)**).

Per accedere al menu di programmazione, confermare questa opzione premendo il tasto no. 7.

Per vedere i diversi sotto-menu utilizzare i tasti no.1 e no. 2.

Sotto-menu 03-01- Impostazione chrono

Per programmare la stufa è necessario accedere al sotto-menu 3-1 "Impostazione Chrono" e premere il tasto no.7 " e appare la seguente schermata **(vedere disegno D52)**.



D51



D52



D53

Nel margine superiore a sinistra c'è, per impostazione predefinita, la parola "OFF". Premendo i tasti no.1 o no.2 dobbiamo cambiarlo a "ON" per informare la termostufa o inserto della nostra intenzione d'introdurre alcuni dei programmi **(vedere disegno D53)**.

Quindi, scegliere il programma che vogliamo introdurre: giornaliero, settimanale o week-end. Per fare questo partiamo dalla schermata anteriore e selezioniamo la programmazione premendo ripetutamente i tasti no. 1 e no. 2 fino a raggiungere l'opzione scelta.

Sotto-menu 02-02- Programma giornaliero

Per selezionare il programma giornaliero, dobbiamo trovarci nella schermata successiva **(vedere disegno D54)**.

Premendo una volta il tasto no.7, possiamo accedere al sotto-menu di programmazione giornaliera. Per impostazione predefinita, viene visualizzata la seguente schermata **(vedere disegno D55)**.

Dobbiamo cambiare l'opzione "OFF" per "ON" premendo i tasti no. 1 o no. 2 e così confermiamo all'apparecchio che abbiamo scelto la programmazione diaria:



D54



D55

Rimane, quindi, scegliere i tempi in cui vogliamo che la termostufa o inserto rimanga acceso. Per fare questo abbiamo due ore diverse di avvio e due ore di arresto: START 1 e STOP 1, START 2 e STOP 2.

Ad esempio:

Avvio alle 09:00 ore / Arresto alle 14:30 ore.
Avvio alle 20:30 ore / Arresto alle 23:00 ore.

Dalla schermata anteriore premiamo il tasto no. 7 e mostrerà il disegno seguente **(vedere disegno D56)**.

Premendo i tasti n°1 e n°2 modifichiamo il valore "OFF" e fissiamo l'inizio della prima ora di avvio **(vedere disegno D57)**.

Si procederà nello stesso modo per fissare la prima ora di arresto **(vedere disegno D58 e D59)**

Se bisogna solo programmare un'ora d'inizio e di arresto, l'opzione START 2 deve indicare "OFF" e l'opzione STOP 2 anche "OFF".

Se si desidera impostare un secondo orario di avvio e arresto, è necessario introdurre i valori della seconda ora di inizio e di arresto allo stesso modo, come spiegato in precedenza. In questo modo abbiamo configurato la programmazione giornaliera della termostufa o inserto con due ore di avvio e due di arresto.

È anche possibile programmare un'ora di avvio e di arresto manuale (o viceversa).

Esempio: START 1: 08:00 ore e STOP 1: "off"

ó

START 1: "off" e STOP 1: 22:00 ore.



D56



D57



D58



D59

Sotto-menu 03-03- Programma settimanale

NOTA. Eseguire una programmazione accurata a fine di evitare la sovrapposizione delle ore di funzionamento e/o disattivare lo stesso giorno in diversi programmi.

Se vogliamo fare una programmazione settimanale ci sono 4 programmi diversi che possono essere configurati, ognuno con una ora di avvio e una ora di arresto. Successivamente, per ogni giorno dovrebbe essere assegnato o no ognuno di questi 4 programmi per soddisfare le nostre esigenze.

Per l'attivazione dobbiamo partire dalla schermata successiva (**vedere disegno D60**).

Premendo una volta il tasto n.7, possiamo accedere al sotto-menu di programmazione settimanale. Per impostazione predefinita, viene visualizzata la seguente schermata (**vedere disegno D61**).

Dobbiamo cambiare l'opzione "OFF" per "ON" premendo i tasti no. 1 o no. 2. Pertanto confermiamo l'apparecchio che la programmazione settimanale è stata scelta. Rimane, quindi, scegliere gli orari. Per fare questo abbiamo quattro ore d'inizio e quattro ore di arresto diverse (**vedere disegno D62 e D63**).

- PROGRAMMA 1: START 1 e STOP 1
- PROGRAMMA 2: START 2 e STOP 2
- PROGRAMMA 3: START 3 e STOP 3
- PROGRAMMA 4: START 4 e STOP 4

Posteriormente, scegliere l'attivazione o disattivazione di ogni programma secondo il giorno della settimana. Ad esempio (**vedere disegno D64**)

Programma 1: Lunedì (ON), Martedì (ON), Mercoledì (OFF), Giovedì (OFF), Venerdì (ON), Sabato (ON) e Domenica (OFF).

Programma 2: Lunedì (OFF), Martedì (OFF), Mercoledì (ON), Giovedì (OFF), Venerdì (OFF), Sabato (ON) e Domenica (ON).

Programma 3: Lunedì (OFF), Martedì (ON), Mercoledì (ON), Giovedì (ON), Venerdì (ON), Sabato (ON) e Domenica (OFF).

Programma 4: Lunedì (ON), Martedì (ON), Mercoledì (OFF), Giovedì (OFF), Venerdì (OFF), Sabato (OFF) e Domenica (ON).

Grazie a questo tipo di programmazione siamo in grado di combinare 4 orari diversi durante i giorni della settimana, sempre facendo attenzione a non sovrapporre gli orari.

Sotto-menu 03-04- Programma weekend

Come è il caso con il programma giornaliero, questa programmazione dispone di due ore d'inizio e due ore di arresto indipendenti, eccetto che si applica solo il sabato e la domenica. Per accedere alla configurazione dobbiamo essere nella seguente schermata (**vedere disegno D65**).

Dobbiamo confermare che vogliamo accedere a questo programma premendo il tasto n°7 e si deve visualizzare la seguente schermata: (**vedere disegno D66**)

Modifichiamo il valore "OFF" e selezioniamo "ON": Alla fine introduciamo le ore d'inizio e di arresto che vogliamo fino a completare la programmazione desiderata. Come con il programma giornaliero, se abbiamo bisogno di programmare solo un'ora d'inizio e di arresto, l'opzione START 2 deve indicare "OFF" e l'opzione STOP 2 ugualmente "OFF".

È anche possibile programmare un'ora di avvio e di arresto manuale (o viceversa).

Esempio: START 1: 08:00 ore e STOP 1: "off"

START 2: "off" e STOP 1: 22:00 ore.

9.3.5 MENU 4. SELEZIONARE LINGUA

Consente di selezionare la lingua del dialogo tra i disponibili. Per accedere a questo menu deve confermare con il tasto n 7 e con i tasti 1 e 2, selezionare la lingua preferita tra le disponibili: spagnolo, portoghese, italiano, francese, inglese e catalano (**vedere disegno D67**).

9.3.6 MENU 5. MODALITÀ STAND-BY

Attivando la "Modalità stand-by" (**vedere disegno D68**) la termostufa o inserto hydro si spegne quando raggiunge la temperatura impostata (temperatura di ambiente o dell'acqua) che abbiamo introdotto nel display, più un differenziale di 2°C. Quando la temperatura ambiente scende sotto la temperatura impostata meno il differenziale di 2°C, la stufa ritorna al ciclo di accensione automaticamente. Cioè, se si seleziona che la temperatura impostata sia ad esempio 22°C, la termostufa o inserto si spegne quando la temperatura ambiente sia 24° e si riaccende automaticamente quando la temperatura ambiente scende di 20°C, senza riguardo se la temperatura impostata dell'acqua non è raggiunta.

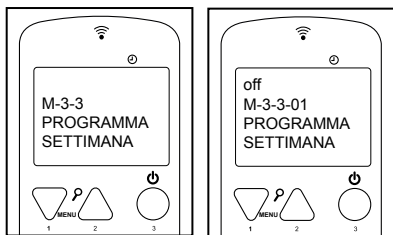

D60

D61

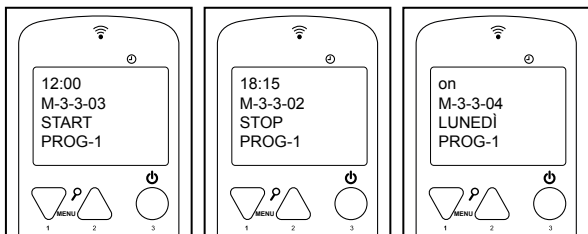

D62

D63

D64

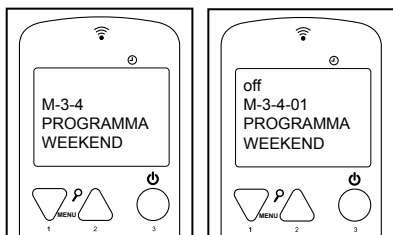

D65

D66

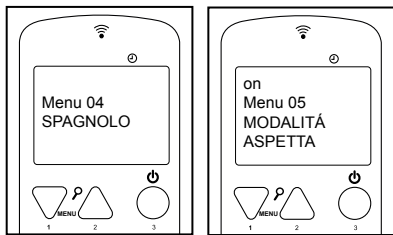

D67

D68

In caso di rimanere disattivata questa funzione (per impostazione predefinita è disattivata) quando la termostufa raggiunge una delle due temperature, (quella che sia raggiunta prima), rimarrà sempre in "lavoro modulazione", ed è possibile superare il valore della temperatura impostata.

9.3.7 MENU 6. MODALITÀ SONORA

Attivando questa modalità, la termostufa o inserto emetterà un suono quando il sistema riconosce un'anomalia e va in stato di allarme. Per accedere a questo menu deve confermare con il tasto no. 7 e poi con i tasti no.1 o no. 2, selezionare "on" (vedere disegno D69).

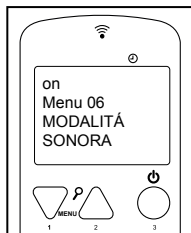

D69

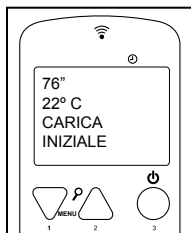

D70

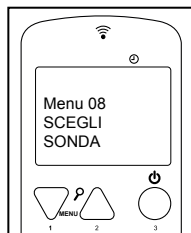

D71

9.3.8 MENU 7. CARICA INIZIALE

Nel caso in cui durante il funzionamento della termostufa o inserto non c'è combustibile, per evitare un problema nella prossima accensione, è possibile precaricare il combustibile per un tempo massimo di 90 secondi per caricare la coclea quando la stufa è spenta e fredda. Per iniziare il carico premere il tasto 2 e per interromperla premere il tasto 3. (vedere disegno D70).

È molto importante che quando si esegue l'accensione della termostufa o inserto, il bruciatore sia completamente pulito. Pertanto, quando finisce il caricamento iniziale, si dovrebbe verificare che il bruciatore è pulito di combustibile in modo che l'accensione della stufa è completata correttamente.

9.3.9 MENU 8. SCEGLIERE SONDA

Ci permette di scegliere la sonda che controlla il funzionamento della termostufa o inserto, tra quella situata nell'apparecchio e quella situata nel controllo (telecomando). Si consiglia di scegliere l'opzione "Sonda Interna (Sonda della termostufa o inserto)" e, in questo modo, la temperatura che regola il funzionamento della termostufa o inserto è quella della stanza in cui si trova, e non la temperatura nella che si trova la stanza dove il telecomando si trova. Vedere disegno D71.

9.3.10 MENU 9. STATO DELLA STUFA

Visualizza lo stato corrente della termostufa o inserto e informa dello stato dei dispositivi collegati. Pertanto, si ottiene un'informazione tecnica disponibile all'utente. Automaticamente vengono visualizzate le seguenti schermate (vedere disegno D72, D73 e D74).

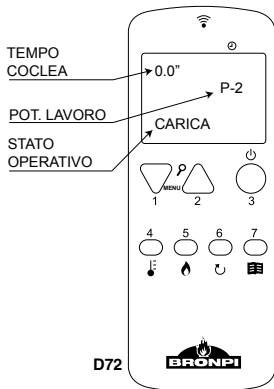

D72

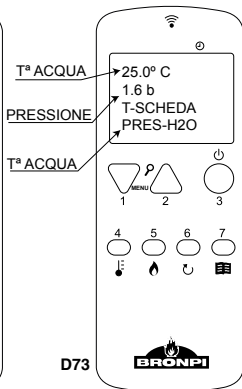

D73

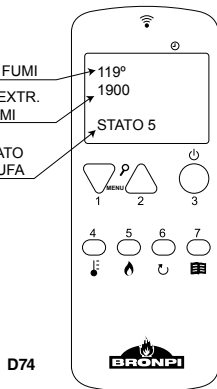
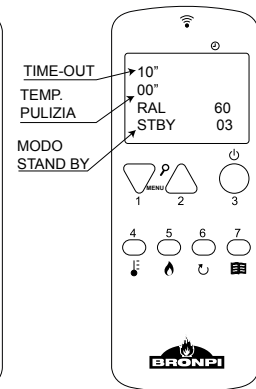

D74

9.4 MODALITÀ UTENTE

Di seguito viene descritto il funzionamento normale del display installato in una termostufa o inserto in riferimento alle funzioni disponibili. Prima dell'avvio il telecomando della termostufa o inserto si trova nella situazione del disegno D75. Viene visualizzato lo stato di "spento", la temperatura dell'ambiente, la potenza di lavoro e l'ora attuale.

9.4.1 AVVIAMENTO DELLA TERMOSTUFA O INSERTO

Per accendere la termostufa o inserto premere il tasto 3 per pochi secondi. Il telecomando mostrerà lo stato di avvio secondo il disegno D76. La durata massima della fase di accensione è di 25 minuti. Se, dopo questo tempo, non appare fiamma visibile, la termostufa o inserto passerà automaticamente in stato di allarme. Il telecomando mostrerà il messaggio "Errore Accensione".

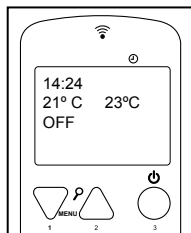

D75

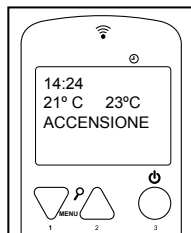

D76

9.4.2 TERMOSTUFA O INSERTO IN FUNZIONAMENTO

Una volta raggiunta la temperatura di fumi impostata, la termostufa o inserto è considerato in funzionamento passando, in primo luogo, allo stato "Fuoco Presente", che avrà una durata di pochi minuti prima di finire la fase di accensione.

Completata correttamente la fase di accensione della termostufa o inserto viene visualizzato il messaggio "Lavoro" che rappresenta la modalità di funzionamento normale (vedere disegno D77).

Il telecomando visualizza la temperatura ambiente della stanza e la temperatura raggiunta per l'acqua del circuito.

9.4.3 CAMBIAMENTO DELLA TEMPERATURA AMBIENTE DI RIFERIMENTO

Per modificare la temperatura ambiente impostata, basta premere il tasto 4 e poi premere i tasti 1 e 2 per aumentare o diminuire il valore e imporre quello desiderato (vedere disegno D78).

Nel caso in cui si desidera che la termostufa o inserto sia controllato da un termostato esterno, è necessario contattare il servizio di assistenza autorizzato da Bronpi Calefacción S.L. pertanto è necessario impostare la parametrizzazione della termostufa o inserto (menu tecnico) attivando detto termostato esterno. Quindi, è sufficiente collegare il termostato ambiente (senza tensione) ai connettori sulla parte posteriore della termostufa o inserto (vedere disegno D79). È possibile acquistare il termostato esterno BRONPI nello stesso rivenditore dove avete acquistato la termostufa.

Ricordate che in modo che la termostufa o inserto si accende e si spegne a richiesta dal termostato esterno, è necessario attivare il menu 6 "modalità stand-by" (on). Altrimenti, modulerà quando raggiunge il valore di consegna del termostato esterno o della temperatura dell'acqua (quello raggiunto prima).

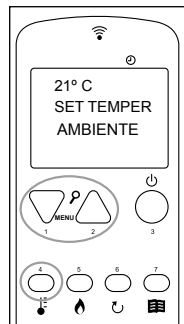

9.4.4 CAMBIAMENTO DELLA TEMPERATURA DI RIFERIMENTO DELL'ACQUA

Per modificare la temperatura dell'acqua impostata, basta premere il tasto 6 e poi premere i tasti 1 e 2 per aumentare o diminuire il valore e imporre quello desiderato (vedere disegno D80).

9.4.5 LA TEMPERATURA AMBIENTE O DELL'ACQUA RAGGIUNGE LA TEMPERATURA IMPOSTATA DALL'UTENTE

Quando la temperatura ambiente raggiunge il valore impostato dall'utente o la temperatura dell'acqua raggiunge il valore desiderato, la termostufa o inserto passa automaticamente a funzionare a una potenza inferiore a quella impostata. (Vedere disegno D81).

Se la "Modalità Stand-by" è attivata, quando la temperatura ambiente raggiunge la temperatura impostata dall'utente più un differenziale di 2°C, la termostufa o inserto si spegne automaticamente e viene messo in attesa finché la temperatura ambiente scende al di sotto della temperatura impostata meno un differenziale (2°C). Una volta che questo accade, la termostufa o inserto si accende di nuovo automaticamente.

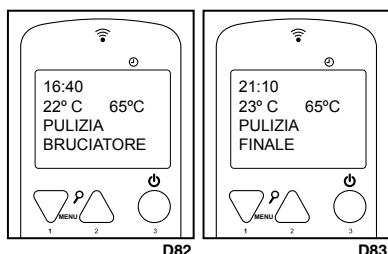
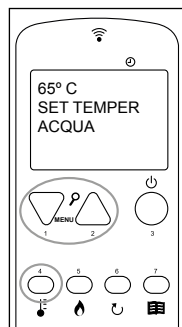

D82

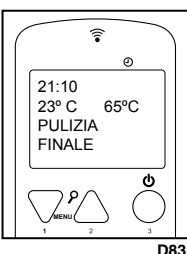

D83

9.4.6 PULIZIA DEL BRUCIATORE

Durante il normale funzionamento della termostufa o inserto si producono delle pulizie automatiche del bruciatore a intervalli di diversi minuti. Questa pulizia dura diversi secondi e comporta la pulizia dei rifiuti di pellet che si depositano sul bruciatore in modo da garantire un funzionamento ottimale della termostufa o inserto (vedere disegno D82).

9.4.7 SPEGNIMENTO DELLA TERMOSTUFA O INSERTO

Per spegnere la termostufa o inserto premere il tasto 3 per pochi secondi. Una volta che è spenta, la stufa inizia la fase della pulizia finale, in cui l'alimentatore di pellet si ferma e l'estrattore di fumo e il ventilatore tangenziale funzioneranno a massima velocità. Questa fase di pulizia non finirà finché la stufa o inserto non abbia raggiunto la temperatura di raffreddamento giusta (vedere disegno D83).

9.4.8 TERMOSTUFA O INSERTO SPENTO

Il **disegno D84** mostra l'informazione visualizzata sul telecomando quando la termostufa o l'inserto è spento.

9.4.9 RIAVVIO DELLA STUFA O INSERTO

Una volta che la termostufa o l'inserto è spento non sarà possibile riaccenderla finché non sia passato un tempo di sicurezza e la caldaia si sia raffreddata sufficientemente. Se si tenta accendere la termostufa, il display appare come mostrato nel **disegno D85**.

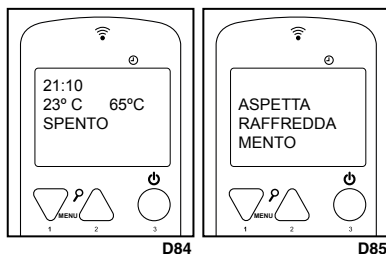

10 ALLARMI

Nel caso in cui esista malfunzionamento, l'elettronica della termostufa o inserto interviene e segnala le irregolarità che si sono verificate nelle diverse modalità di funzionamento a seconda del tipo di anomalia.

Ogni situazione di allarme provoca il blocco automatico della stufa o inserto. Premendo il tasto 3 sblocciamo la stufa. Una volta che la stufa o inserto ha raggiunto la temperatura di raffreddamento giusta, l'utente può riaccenderla.

10.1 ERRORE DI FORNITURA DI ELETTRICITÀ (BLACK OUT)

Se c'è un errore di fornitura elettrica inferiore a 30 secondi, quando la fornitura si riprende, la termostufa o inserto continua il suo stato di lavoro, come se non era successo niente.

Se invece è superiore a 30 secondi, quando si riprende l'alimentazione elettrica, la termostufa o inserto passa alla fase di "Pulizia finale" fino a quando la temperatura della stufa raggiunge la temperatura di raffreddamento adeguata. Dopo la fase di pulizia, la termostufa o inserto si spegne fino a quando l'utente accende la termostufa di nuovo (**vedere disegno D86**).

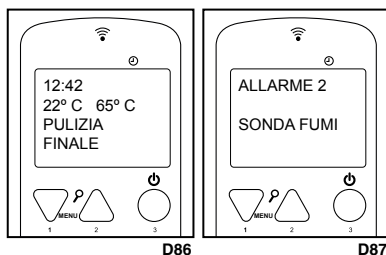

10.2 ALLARME SONDA TEMPERATURA FUMI

Questo allarme viene attivato quando la sonda che rileva la temperatura di fuoriuscita dei fumi si disconnetta o si rompe. Durante la condizione di allarme, la termostufa o inserto esegue la procedura di spegnimento (**vedere disegno D87**).

10.3 ALLARME ECCESSO TEMPERATURA FUMI

Si attiva quando la sonda rileva una temperatura dei fumi superiore a 270°C. Il telecomando mostrerà il seguente messaggio del **disegno D88**.

Durante la condizione di allarme, la termostufa o inserto esegue la procedura di spegnimento.

10.4 ALLARME VENTILATORE DI ESTRAZIONE DEI FUMI DANNEGGIATO

Succede nel caso in cui il ventilatore di estrazione dei fumi si danneggia. In questo caso, la termostufa o inserto si ferma e apparirà un allarme sul display come mostrato nel **disegno D89**. Immediatamente dopo si attiva la procedura di spegnimento.

Per disattivare l'allarme, premere il tasto 3 e la termostufa o inserto torna alla normalità dopo fare il ciclo di pulizia.

10.5 ALLARME ERRORE DI ACCENSIONE

Nel caso di errore di accensione (deve attendere almeno 20 minuti) appare sul display un allarme come mostrato nel **disegno D90**.

Per disattivare l'allarme, premere il tasto 3 e la termostufa o inserto torna alla normalità dopo fare il ciclo di pulizia.

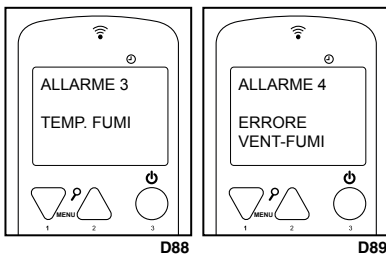

10.6 ALLARME DI SPEGNIMENTO DURANTE LA FASE DI LAVORO

Se durante la fase di lavoro la fiamma si spegne e la temperatura dei fumi scende al di sotto della soglia minima di funzionamento (secondo parametrizzazione), l'allarme si attiva, come nel **disegno D91**, e immediatamente si attiva la procedura di spegnimento.

Per disattivare l'allarme, premere il tasto 3 e la termostufa o inserto torna alla normalità dopo fare il ciclo di pulizia.

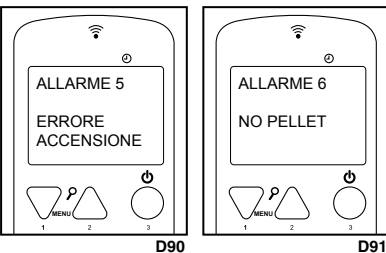

10.7 ALLARME TERMICO

Se durante la fase di lavoro appare l'allarme di sicurezza termica (**vedere disegno D92**) appare nel telecomando l'immagine mostrata, e subito si attiva la procedura di spegnimento. Questo allarme indica un surriscaldamento all'interno del serbatoio e, quindi, il dispositivo di sicurezza arresta il funzionamento della stufa o inserto. La restaurazione è manuale e deve essere effettuata da un tecnico autorizzato.

Il ripristino del dispositivo di sicurezza non è incluso nella garanzia meno che il centro di assistenza possa dimostrare la presenza di un componente difettoso.

10.8 ALLARME VARIAZIONE DELLA PRESSIONE NELLA CAMERA DI COMBUSTIONE

Se durante la fase di lavoro c'è sovrappressione nella camera di combustione (apertura di porta, sporcizia nei registri, ritorno di aria, guasto al motore di estrazione di fumi, etc.) il debimetro elettronico arresta il funzionamento della termostufa o inserto e attiva l'allarme e immediatamente si attiva la procedura di spegnimento (**vedere disegno D93**).

10.9 ALLARME MANCANZA FLUSSO DI ENTRATA DI ARIA PRIMARIA

La termostufa o inserto hydro ha un sensore di flusso situato nel tubo di aspirazione di aria primaria. Riconosce la corretta circolazione dell'aria comburente e di scarico fumi. In caso di presa d'aria insufficiente (a causa di una uscita di fumi o presa d'aria non corretta) invia alla termostufa o inserto un segnale di blocco e subito viene attivata la procedura di spegnimento (**vedere disegno D94**).

10.10 ALLARME DURANTE IL FUNZIONAMENTO DEL MOTORE DI ALIMENTAZIONE DEL COMBUSTIBILE

La regolazione della quantità di combustibile della termostufa o inserto è effettuata automaticamente mediante la programmazione elettronica. Se il motore che alimenta la termostufa o inserto gira più veloce della velocità permessa, la macchina attiva la procedura di spegnimento perché l'eccesso di combustibile nel bruciatore può provocare gravi problemi di funzionamento. (**vedere disegno D95**).

Nel caso di questo allarme, si prega di contattare il servizio di assistenza tecnica.



D96

10.11 ALLARME ANOMALIA NEL SENSORE DI FLUSSO

Nel caso di anomalia nel sensore di flusso, situato nel tubo di aspirazione d'aria primaria, si invia alla termostufa o inserto un segnale di blocco e immediatamente viene attivata la procedura di spegnimento. (**vedere disegno D96**).

Nel caso di questo allarme, si prega di contattare il servizio di assistenza tecnica.

10.12 ALLARME ANOMALIA NELLA SONDA ACQUA

Questo allarme avviene quando la sonda che rileva la temperatura dell'acqua risulta scollegata o danneggiata. Durante l'allarme, la termostufa o inserto esegue la procedura di spegnimento (**vedere disegno D97**).

Nel caso di questo allarme, si prega di contattare il servizio di assistenza tecnica.

10.13 ALLARME TEMPERATURA ACQUA

Avviene quando la sonda rileva una temperatura di acqua superiore a 90°C. Il display mostrerà il seguente messaggio del **disegno D98**. Nel caso di questo allarme, si prega di contattare il servizio di assistenza tecnica.



D99

10.14 ALLARME PRESSIONE CIRCUITO IDRAULICO

Avviene quando il trasduttore di pressione rileva una pressione non corretta sotto 0,4 bar o superiore a 2,5 bar. Il sistema interrompe automaticamente l'alimentazione di combustibile e mostra nel display un allarme. Immediatamente dopo la procedura di spegnimento è attivata (**vedere disegno D99**).

Nel caso di questo allarme, si prega di contattare il servizio di assistenza tecnica.



D92



D93



D94

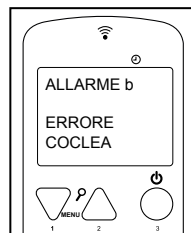

D95



D97

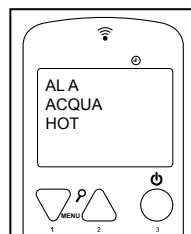

D98

Codice allarme	Descrizione	Problema	Soluzione probabile
AL 1	BLACK OUT	La stufa è rimasta temporaneamente senza corrente elettrica.	Premere il tasto 4 per vari secondi e lasciare finire la pulizia finale. La stufa tornerà alla modalità spenta.
AL 2	SONDA FUMI	Problema con la sonda fumi.	Controllare la connessione della sonda o sostituirla.
AL 3	TEMP. FUMI	La temperatura dei fumi è superiore a 270° C.	Regolare il fornimento di pellet e/o la velocità dell'estrattore. Verificare il tipo di combustibile usato.
AL 4	ESTRATTORE GUASTO	Problema con l'estrattore dei fumi	Controllare la connessione elettrica dell'estrattore o sostituirlo.
AL 5	ERRORE ACCENSIONE	Il pellet non scende o non si brucia.	Verificare il funzionamento del motoriduttore e la resistenza. Controllare l'eventuale blocco del motore. Controllare che c'è pellet nel serbatoio.
AL 6	NO PELLETT	Non c'è pellet nella tramoggia o non scende al bruciatore.	Riempire il serbatoio. Verificare il funzionamento del motore. Verificare la lunghezza del pellet e che questo non si sia compattato. Pulire il fondo della tramoggia.
AL 7	ALLARME TERMICO	Il termostato di sicurezza termica del pellet è attivato.	Riavviare manualmente il termostato. Verificare la causa dell'eccesso di temperatura che ha causato il surriscaldamento (caduta di pellet, eccesso di tiraggio, tipo di combustibile funzionamento della turbina tangenziale).
AL 8	DEPRESSIONE	La camera di combustione è in depressione.	Verificare che la camera è ermetica: verificare le chiusure, guarnizioni, acc. Verificare che l'installazione dei gas sia appropriata (eccesso di sezioni orizzontali, curve, sporcizia, ecc.). Possibile blocco di pellet.
AL 9	MANCANZA DI FLUSSO	Manca di flusso dell'aria primaria o installazione non appropriata.	Verificare la presa dell'aria primaria. Verificare l'installazione (eccesso di sezioni orizzontali, curve, sporcizia, ecc.).
AL	FLUSSOMETRO SPORCO	Il sensore di flusso è sporco.	Pulire il sensore di afflusso sicché possa prendere la lettura correttamente. .
AL	ERRORE FLUSSOMETRO	Il sensore di flusso è rotto.	Sostituire il sensore di flusso.
AL	SONDA ACQUA	Problema con sonda d'acqua.	Controllare la connessione della sonda o sostituirla.
AL A	ACQUA HOT	La temperatura dell'acqua è alta.	Verificare il funzionamento della pompa. Verificare parametro Pr 33. Verificare l'installazione idraulica. Spurgare correttamente.
AL E	PRESSIONE ACQUA	Problema con la pressione del circuito idraulico. Pressione superiore a 2.5 bar o inferiore a 0.4 bar.	Verificare pressione idraulica dell'impianto. La pressione di lavoro deve essere compresa tra 1 e 1.5 bar

INDICE | INDEX | INDEX | ÍNDICE | INDICE

11. FICHAS TÉCNICAS - DESPIECES TECHNICAL SPECIFICATIONS - EXPLODED DRAWINGS FICHES TECHNIQUES - DÉCOUPES	128
 FICHAS TÉCNICAS - DESMONTAGEM SCHEDA TECNICA - ESPLOSI	
11.1 ALPES HYDRO	132
11.2 CLARA HYDRO	134
11.3 CLEO HYDRO	136
12. ESQUEMA ELÉCTRICO ELECTRICAL SCHEME SCHÉMA ÉLECTRIQUE 	138
ESQUEMA ELÉCTRICO SCHEMA ELETTRICO	138

**11. FICHAS TÉCNICAS - DESPIECES | TECHNICAL SPECIFICATIONS - EXPLODED DRAWINGS | FICHES
TECHNIQUES - DÉCOUPES | FICHAS TÉCNICAS - DESMONTAGEM | SCHEDEA TECNICA - ESPLOSI**

DATOS	Alpes Hydro	Cleo Hydro	Clara Hydro
Peso (Kg.) Weight (kg) Poids (kg) Peso (Kg.) Peso (Kg.)	135	166	169
Altura (mm) Height (mm) Hauteur (mm) Altura (mm) Altezza (mm)	673	716	700
Ancho (mm) Width (mm) Largeur (mm) Largura (mm) Larghezza (mm)	808	774	1013
Profundidad (mm) Depth (mm) Profondeur (mm) Profundidade (mm) Profondità (mm)	608	215	215
Diámetro del tubo de descarga de humos (mm) Diameter of the smoke outlet pipe (mm) Diamètre du tuyau de décharge de fumée (mm) Diámetro do tubo de descarga de fumos (mm) Diámetro del tubo di scarica di fumi (mm)	80	80	80
Diámetro del tubo de aspiración del aire (mm) Diameter of the air suction pipe (mm) Diamètre du tuyau d'aspiration d'air (mm) Diámetro do tubo de aspiração do ar (mm) Diámetro del tubo d'aspirazione d'aria (mm)	50	50	50
Vol. de calentamiento máx. (m3) Vol. of maximum heating. (m3) Vol. de chauffage max. (m3) Vol. de aquecimento máx. (m3) Vol. di riscaldamento massimo (m3)	387	422	422
Rendimiento en potencia nominal Efficiency at nominal power (%) Rendement à puissance nominale Rendimento em potência nominal Rendimento in potenza nominale	91.7	92	92
Rendimiento en potencia reducida Efficiency at reduced power (%) Rendement à puissance réduite Rendimento em potência reduzida Rendimento in potenza ridotta	95.9	96.3	96.3
Pot. térmica global máx. (Kw) Power thermal global max. kW Puissance thermique globale max. (KW) Pot. térmica global máx. (Kw) Pot. termica globale massima (Kw)	16.9	18.4	18.4
Pot. térmica útil máx. (Kw) Power maximum usable thermal kW Puissance thermique utile max. (KW) Pot. térmica útil máx. (Kw) Pot. termica utile massima (Kw)	15.5	16.9	16.9
Pot. cedida al aire (Kw) Power transferred to the air (Kw) Puissance rendue à l'air (KW) Pot. cedida ao ar (Kw) Pot. trasferita all'aria (Kw)	2.0	2.7	2.7
Pot. cedida al agua (Kw) Power transferred to the water (Kw) Puissance rendue à l'eau (KW) Pot. cedida à água (Kw) Pot. trasferita all'acqua (Kw)	13.5	14.2	14.2

DATOS	Alpes Hydro	Cleo Hydro	Clara Hydro
Potencia térmica útil mín. (Kw) Minimum usable thermal power kW Puissance thermique utile min. (KW) Potência térmica útil mín. (Kw) Potenza termica utile minima (Kw)	4.7	5.08	5.08
Potencia cedida al aire (Kw) Power transferred to the air (Kw) Puissance rendue à l'air (KW) Potência cedida ao ar (Kw) Potenza trasferita all'aria (Kw)	0.4	0.3	0.3
Pot. cedida al agua (Kw) Power transferred to the water (Kw) Puissance rendue à l'eau (KW) Pot. cedida à água (Kw) Pot. trasferita all'acqua (Kw)	4.3	4.8	4.8
Consumo de pellet mín. Kg/h Minimum pellet consumption Kg/h Consommation de granulés à bois min. Kg/h Consumo de pellet mín. Kg/h Consumo di pellet minimo Kg/h	0.98	1.06	1.06
Consumo de pellet máx. Kg/h Maximum pellet consumption Kg/h Consommation de granulés à bois max. Kg/h Consumo de pellet máx. Kg/h Consumo di pellet massimo Kg/h	3.40	3.7	3.7
Capacidad depósito (Kg.) Tank capacity (Kg.) Capacité du réservoir (Kg.) Capacidade depósito (Kg.) Capacità del serbatoio (Kg.)	21	25	25
Autonomía mín/máx. (h) Min. / max. autonomy (h) Autonomie min/max. (h) Autonomia mín/máx. (h) Autonomia minima/massima (h)	21.4/6.1	23.5/6.7	23.5/6.7
Tiro recomendado a potencia útil máx. (Pa) Recommended draw at maximum usable power (Pa) Tirage recommandé à puissance utile max. (Pa) Tiragem recomendada para potência útil máx. (Pa) Tiraggio raccomandato a potenza utile massima (Pa)	± 12	± 12	± 12
Tiro recomendado a potencia útil mín. (Pa) Minimum usable power recommended draw (Pa) Tirage recommandé à puissance utile min. (Pa) Tiragem recomendada para potência útil mín. (Pa) Tiraggio raccomandato a potenza utile minima (Pa)	± 10	± 10	± 10
Consumo eléctrico (W) Energy consumption (W) Consommation électrique (W) Consumo eléctrico (W) Consumo elettrico (W)	150-500	150-500	150-500
Consumo eléctrico durante el encendido (W) Energy consumption during the start-up (W) Consommation électrique pendant l'allumage (W) Consumo eléctrico durante a ligação (W) Consumo elettrico durante l'avviamento (W)	300	300	300
Diámetro conexión de entrada/salida del agua Water inlet/exit connection diameter Diamètre branchement d'entrée/sortie de l'eau Diâmetro ligação de entrada/saída da água Diametro connessione di presa/uscita dell'acqua	1"	1"	1"
Presión hídrica máxima de trabajo (bar) Maximum working hydrological pressure (bars) Pression hydrique max. de travail (bar) Pressão hídrica máxima de trabalho (bar) Pressione idrica massima di lavoro (bar)	2.4	2.4	2.4

DATOS	Alpes Hydro	Cleo Hydro	Clara Hydro
Presión hídrica de trabajo (bar) Working hydrological pressure (bars) Pression hydrique de travail (bar) Pressão hídrica de trabalho (bar) Pressione idrica di lavoro (bar)	1.5	1.5	1.5
Volumen vaso de expansión cerrado Closed expansion tank pressure Volume vase d'expansion fermé Volume copo de expansão fechado Volume vaso di espansione chiuso	8	8	8
Temperatura máxima de servicio (°C) Maximum temperature of service (°C) Température max. de service (°C) Temperatura máxima de serviço (°C) Temperatura massima di funzionamento (°C)	80	80	80
Co al 13% potencia nominal CO at 13% nominal power CO au 13% puissance nominale CO no 13% potência nominal CO al 13% potenza nominale	0.0181	0.0189	0.0189
CO al 13% potencia reducida CO at 13% reduced power CO au 13% puissance réduite CO no 13% potência reduzida CO al 13% potenza ridotta	0.0299	0.0177	0.0177
Caudal máxico humos potencia nominal Smoke mass flow at nominal power Débit massique des fumées puissance nominale Caudal máxico fumos potência nominal Caudale di massa dei fumi potenza nominale	11.2	12.6	12.6
Caudal máxico humos potencia reducida Smoke mass flow at reduced power Débit massique des fumées puissance réduite Caudal máxico fumos potência reduzida Caudale di massa dei fumi potenza ridotta	4.3	4.4	4.4
Tª humos potencia nominal Smoke temperature at nominal power Température des fumées puissance nominale Temperatura fumos potência nominal Temperatura fumi potenza nominale	129	122	122
Tª humos potencia reducida. Smoke temperature at reduced power Température des fumées puissance réduite Temperatura fumos potência reduzida Temperatura fumi potenza ridotta	61	60	60
Bomba circuladora para calefacción Heating circulating pump Pompe de circulation pour chauffage Bomba circuladora para aquecimento Pompa di circolazione per riscaldamento	√	√	√
Interior de fundición Cast-iron interior Intérieur en fonte Interior de fundição Interiore in ghisa			
Encendido automático Automatic start-up Allumage automatique Ligação automática Accensione automatica	√	√	√
Termostato de seguridad pellet Pellet security thermostat Thermostat de sécurité du granulé Termóstato de segurança pellet Termostato di sicurezza pellet	√	√	√
Termostato de seguridad agua Water security thermostat Thermostat de sécurité de l'eau Termóstato de segurança água Termostato di sicurezza acqua	√	√	√
Medidor presión máx./min Max. / min. pressure gauge Manomètre de pression max. / min Medidor pressão máx./min Misuratore pressione massima/minima	√	√	√

DATOS	Alpes Hydro	Cleo Hydro	Clara Hydro
Válvula de seguridad 3 bar 3 bars safety valve Soupape de sécurité 3 bar Válvula de segurança 3 bar Valvola di sicurezza 3 bar	√	√	√
Válvula de vaciado Drain valve Soupape de vidé Válvula de esvaziamento Valvola di spurgo	√	√	√
Mando a distancia Remote control Télécommande Comando à distância Telecomando	√	√	√
Progr. semanal Progr. Weekly Prog. hebdomadaire Progr. Semanal Progr. Settimanale	√	√	√

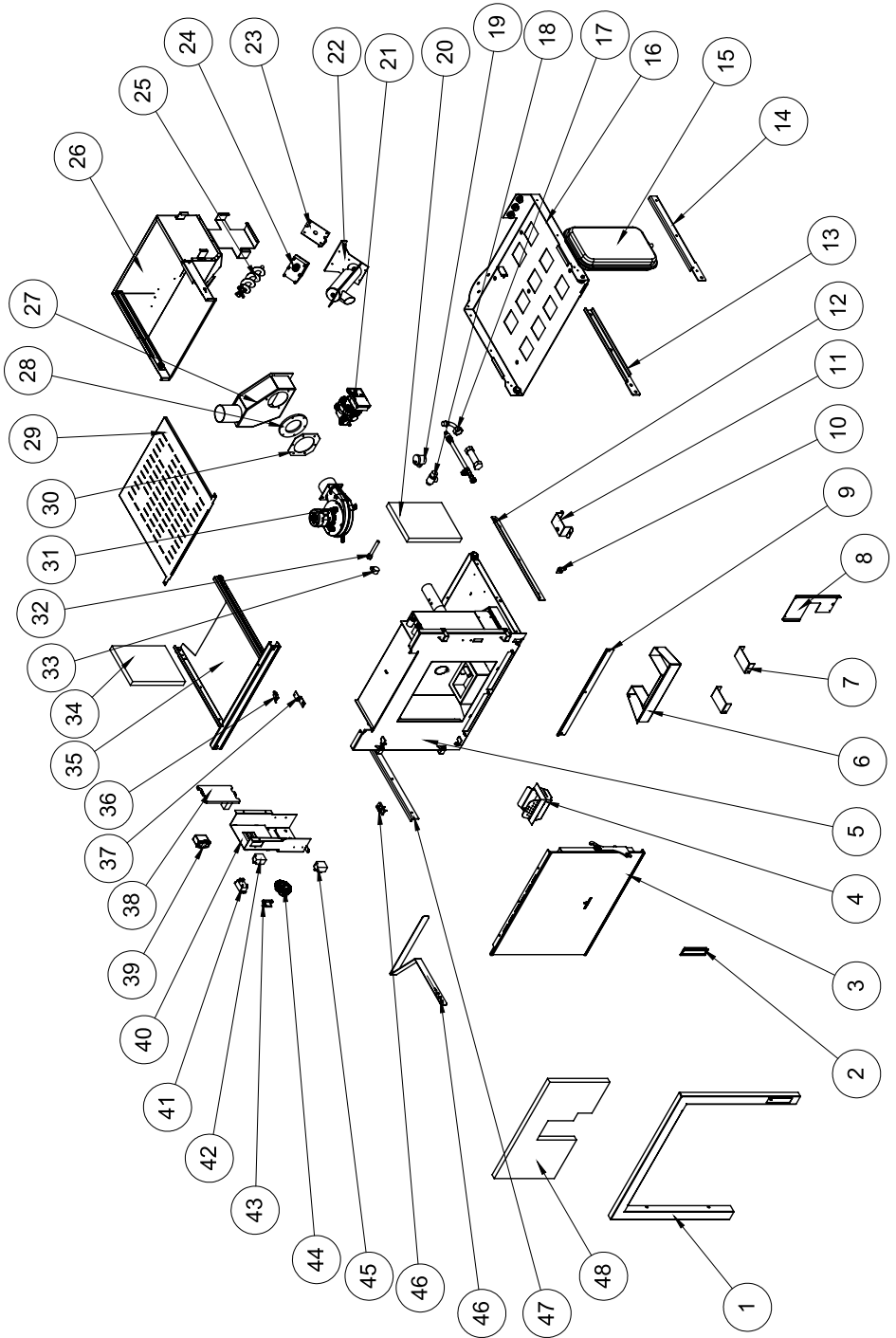

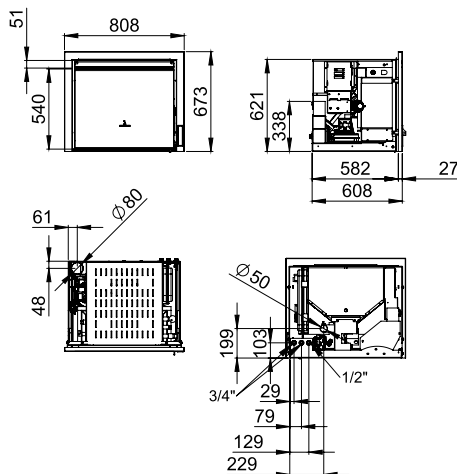

MOD. ALPES HYDRO

Nº	DESCRIPCIÓN	DESCRIPTION	DESCRIPTION	DESCRIÇÃO	DESCRIZIONE
1	Marco	Frame	Cadre	Moldura	Cornice
2	Display	Display	Display	Display	Display
3	Puerta	Door	Porte	Porta	Porta
4	Quemador	Burner	Brûleur	Queimador	Brucciatore
5	Cuerpo principal	Main body	Corps principal	Corpo principal	Corpo principale
6	Cajón cenicero	Ash pan	Tiroir à cendres	Gaveta de cinzas	Cassetto cenere
7	Apoyo cajón cenicero	Ash pan support	Support tiroir à cendres	Suporte gaveta de cinzas	Supporto cassetto cenere
8	Apoyo tolva	Hopper support	Support trémie	Suporte tremonha	Supporto tramoggia
9	Registro frontal	Frontal register	Registre frontal	Registro frontal	Registro frontale
10	Pestillo cierre	Closure	Fermeture	Fechamento	Chiusura
11	Apoyo bomba circuladora	Circulating pump support	Support pompe de circulation	Suporte bomba de circulação	Supporto pompa di circolazione
12	Guía dch. Cuerpo	Body right guide	Guide droite corps	Guia direita corpo	Guida destra corpo
13	Guía izq. Bancada	Base left guide	Guide gauche base	Guia esquerda base	Guida sinistra base
14	Guía dch. Bancada	Base right guide	Guide droite base	Guia direita base	Guida destra base
15	Vaso expansión	Expansion vessel	Vase d'expansion	Vaso di expansão	Vaso di espansione
16	Bancada	Base	Base	Base	Base
17	Tubería	Pipe	Tuyau	Tubo	Tubo
18	Válvula sobre-presión	Overpressure valve	Vanne de surpression	Válvula de sobrepressão	Valvola di sovrappressione
19	Purgador	Purger	Purgeur	Purgador	Spurgatore
20	Aislante dch.	Right insulating material	Isolant droit	Isolante direito	Isolante destro
21	Bomba circuladora	Circulating pump	Pompe de circulation	Bomba de circulação	Pompa di circolazione
22	Cuerpo caída pellet	Pellet falling body	Corps chute pellet	Corpo queda pellet	Corpo caduta pellet
23	Sujeta motorreductor	Gearred motor support	Support motoreducteur	Suporte motorreductor	Supporto motoriduttore
24	Motorreductor	Gearred motor	Motoreducteur	Motorreductor	Motoriduttore
25	Eje sinfin	Endless screw axle	Axe vis sans fin	Eixo sem-fim	Asse coclea
26	Tolva	Hopper	Trémie	Tremonha	Tramoggia
27	Salida humos	Smoke exit	Sortie fumées	Salida fumos	Uscita fumi
28	Junta goma humos	Smoke rubber joint	Joint gomme fumées	Junta borracha fumaça	Guarnizione gomma fumi
29	Tapa tolva	Hopper cover	Couvercle trémie	Tampa tremonha	Coperchio tramoggia
30	Sujeta goma humos	Smoke rubber support	Support gomme fumées	Suporte borracha fumaça	Supporto gomma fumi
31	Extractor de humos	Smoke extractor	Extracteur de fumées	Extractor fumaça	Estrattore di fumi
32	Funda sonda temp. Agua	Case of the water temperature probe	Étui sonde temp. Eau	Estojo sonda temp. Água	Fodero sonda temp. Acqua
33	Transductor de presión	Pressure transducer	Transducteur de pression	Transdutor de pressão	Transduttore di pressione
34	Aislante izq.	Left insulating material	Isolant gauche	Isolante esquerdo	Isolante sinistro
35	Cajón carga pellet	Pellet loading drawer	Tiroir charge pellet	Gaveta carga pellet	Cassetto carica pellet
36	Microswitch	Microswitch	Microswitch	Microswitch	Microswitch
37	Soporte microswitch	Microswitch support	Support microswitch	Suporte microswitch	Supporto microswitch
38	Placa electrónica	Electronic board	Carte électronique	Placa eletrônica	Scheda elettronica
39	Interruptor	Switch	Interrupteur	Interruptor	Interruttore
40	Soporte placa	Board support	Support carte	Suporte placa	Supporto scheda
41	Relé	Relay	Relais	Relé	Relais
42	Sonda temp. Agua	Water temperature probe	Sonde temp. Eau	Sonda temp. Água	Sonda temp. Acqua
43	Soporte depresimetro	Flowmeter support	Support dépressiomètre	Suporte depresimetro	Supporto depresimetro
44	Depresimetro	Flowmeter	Dépressiomètre	Depresimetro	Depresimetro
45	Sonda temp. Seguridad	Safety temperature probe	Sonde temp. Sécurité	Sonda temp. Seguridade	Sonda temp. Sicurezza
46	Rastrillo carga pellet	Pellet loading rake	Râteau charge pellet	Rastelo carga pellet	Rastrello carica pellet
47	Guía izq. Cuerpo	Body left guide	Guide gauche corps	Guia esquerda corpo	Guida sinistra corpo
48	Aislante trasero	Rear insulating material	Isolant postérieur	Isolante traseiro	Isolante posteriore

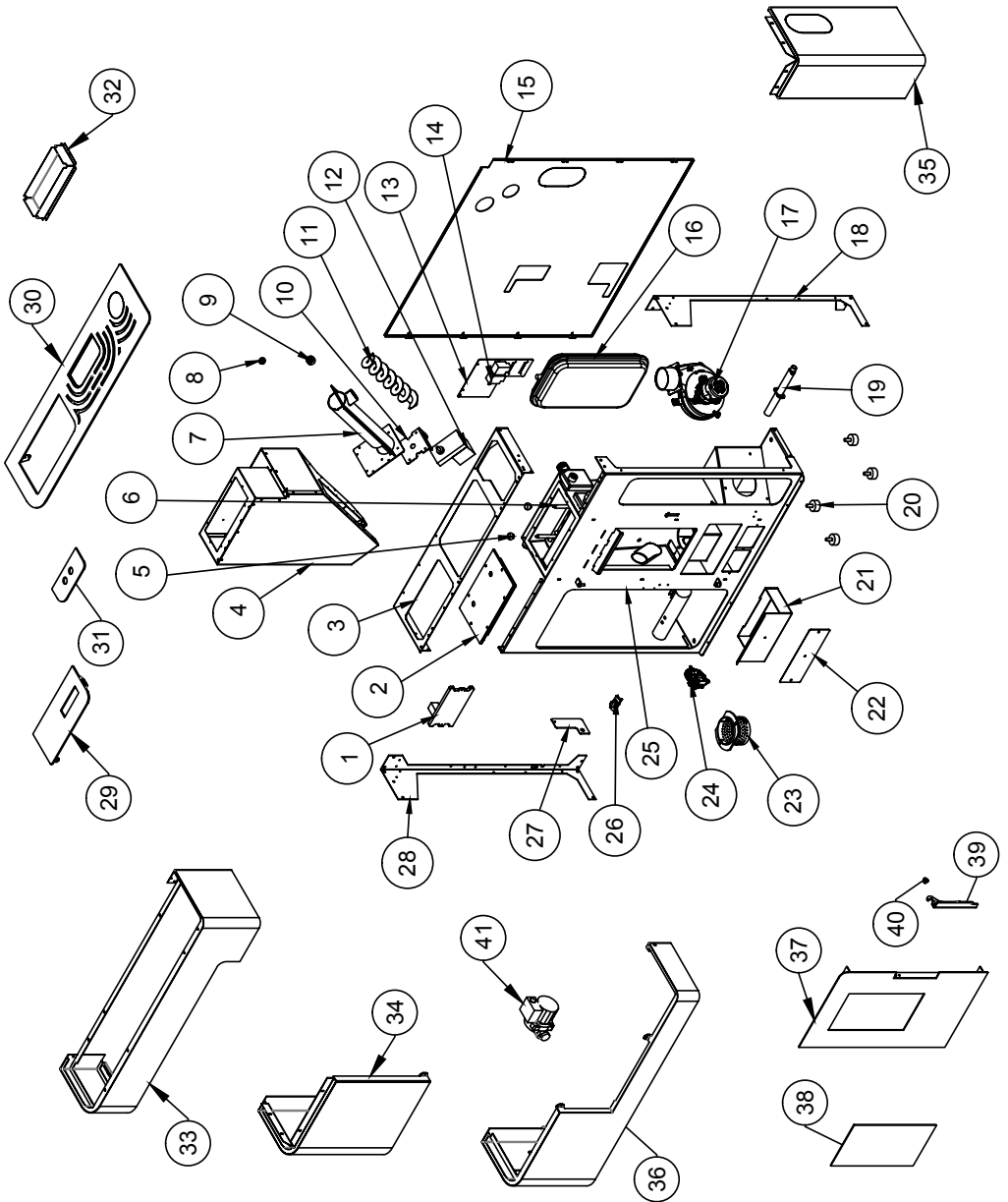

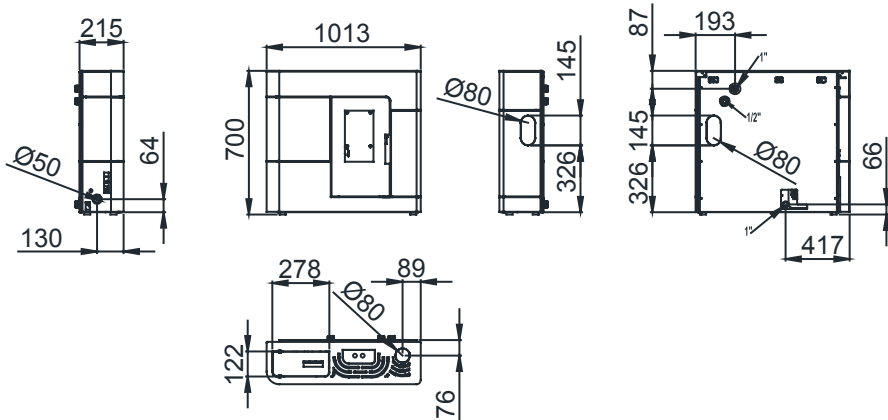

MOD.CLARA HYDRO

Nº	DESCRIPCIÓN	DESCRIPTION	DESCRIPTION	DESCRIÇÃO	DESCRIZIONE
1	Placa electronica	Electronic card	Carte électronique	Placa eletrónica	Scheda elettronica
2	Tapa superior	Higher cover	Couvercle supérieure	Tampa superior	Coperchio superiore
3	Chasis superior	Higher chassis	Châssis supérieur	Chassi superior	Chassi superiore
4	Tolva	Hopper	Trémie	Tremonha	Tramoggia
5	Pomo rascador	Scraper knob	Bouton grattoir	Puxador rascador	Pomo raschiatoio
6	Rascador	Scraper	Grattoir	Rascador	Raschietto
7	Conjunto sinfin	Screw conveyor set	Ensemble sans fin	Conjunto sem-fim	Elementi coclea
8	Cojinete valona	Walloon bearing	Palier wallonne	Rolamento	Cuscinetto
9	IN-063	IN-063	IN-063	IN-063	IN-063
10	Soporte motorreductor	Geared engine holder	Support motoréducteur	Suporte motoredutor	Supporto motoriduttore
11	Sin fin	Screw conveyor	Sans fin	Sam-fim	Coclea
12	Motorreductor	Geared engine	Motoréducteur	Motoredutor	Motoriduttore
13	Chapa sujeta vaso expansión	Expansion vessel holder plate	Plaque supporte vase d'expansion	Chapa suporte vaso expansão	Lamiera supporto vaso di espansione
14	Termostato tolva pellet	Pellet hopper thermostat	Thermostat trémie pellet	Termostato tremonha pellet	Termostato tramoggia pellet
15	Camara trasera	Rear chamber	Chambre arrière	Camara traseira	Camera posteriore
16	Vaso de expansión	Expansion vessel	Vase d'expansion	Vaso expansão	Vaso di espansione
17	Extractor de humos	Smoke extractor	Extracteur de fumées	Exaustor fumo	Estrattore di fumi
18	Chasis lateral derecho	Right side chassis	Châssis latéral droit	Chassi lateral direito	Chassi laterale destro
19	Resistencia	Resistor	Résistance	Resistência	Resistenza
20	Pata regulable	Adjustable leg	Patte ajustable	Pé regulável	Piedini regolabile
21	Cajon cenicero	Ashtray	Bac à cendres	Gaveta cinzas	Cassetto cenere
22	Tapa registro frontal	Frontal register cover	Couvercle registre frontale	Tampa registro frontal	Coperchio registro frontale
23	Cenicero	Ashtray	Bac à cendres	Cinzeiro	Posacenere
24	Depresimetro	Pressure switch	Depressimètre	Depressimetro	Depressimetro
25	Cuerpo	Body	Corps	Corpo	Corpo
26	Debimetro	Airflow sensor	Débitmètre	Debimetro	Debimetro
27	Cahapa sujeta placa electronica	Electronic board holder plate	Plaque support carte électronique	Chapa suporte placa eletrónica	Lamiera supporto scheda elettronica
28	Chasis lateral izquierdo	Left side chassis	Châssis latéral gauche	Chassi lateral esquerdo	Chassi laterale sinistro
29	Tapa	Cover	Couvercle	Tampa	Coperchio
30	Techo	Ceiling	Ciel	Teto	Tetto
31	Tapa rascador	Scraper cover	Couvercle grattoir	Tampa rascador	Coperchio raschietto
32	Cuello tolva	Hopper neck	Cou trémie	Gargalo tremonha	Collo tramoggia
33	Camara superior	Higher chamber	Chambre supérieure	Camara superior	Camera superiore
34	Camara izquierda	Left chamber	Chambre gauche	Camara esquerda	Camera sinistra
35	Camara derecha	Right chamber	Chambre droite	Camara direita	Camera destra
36	Camara inferior	Lower chamber	Chambre inférieure	Camara inferior	Camera inferiore
37	Puerta	Door	Porte	Porta	Porta
38	Cristal puerta	Door glass	Vitre porte	Vidro porta	Vetro porta
39	Maneta	Handle	Manette	Puxador	Maniglia
40	Casquillo puerta	Door cap	Douille	Peça puxador	Pezzo della porta
41	Bomba	Pump	Pompe	Bomba	Pompa

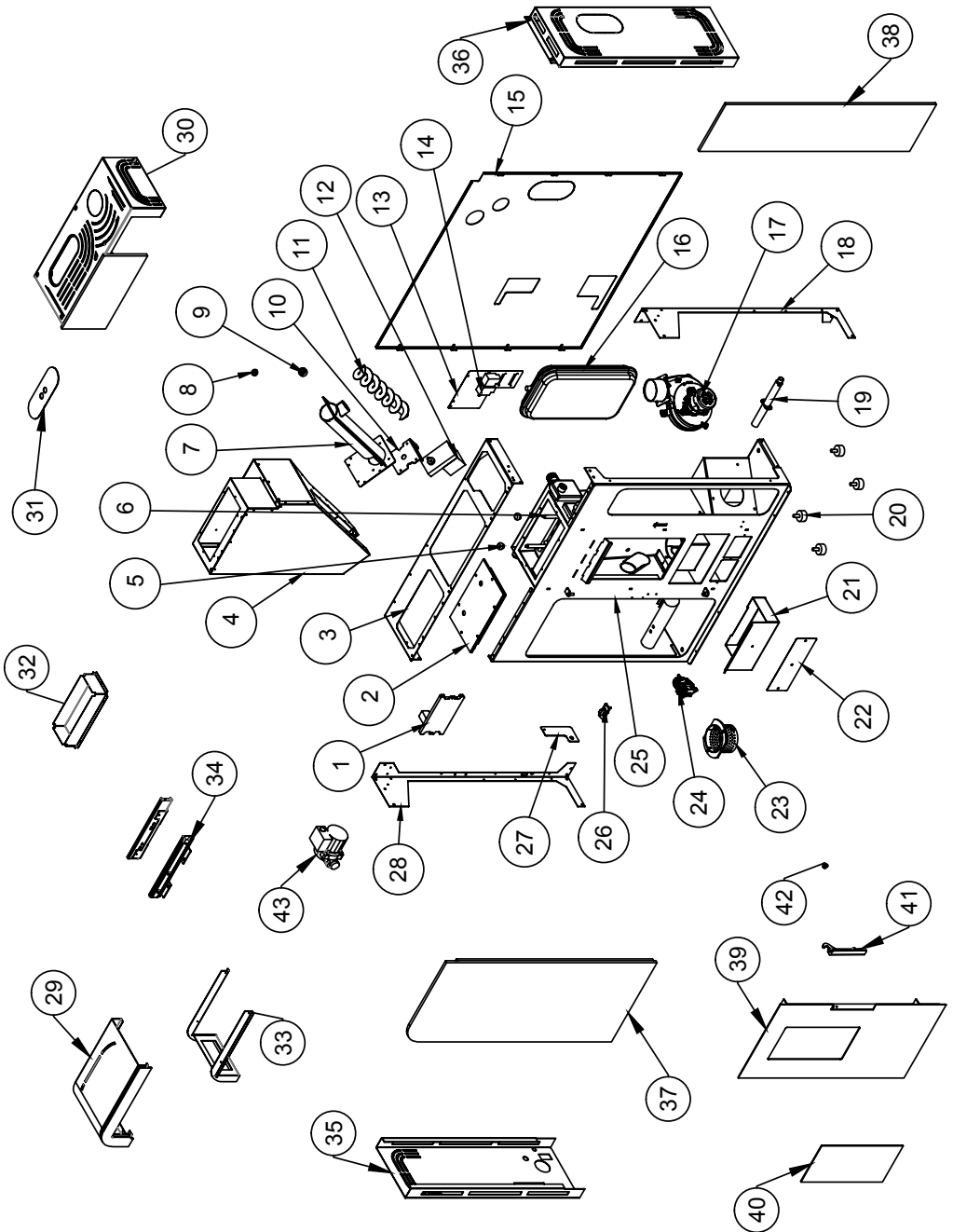

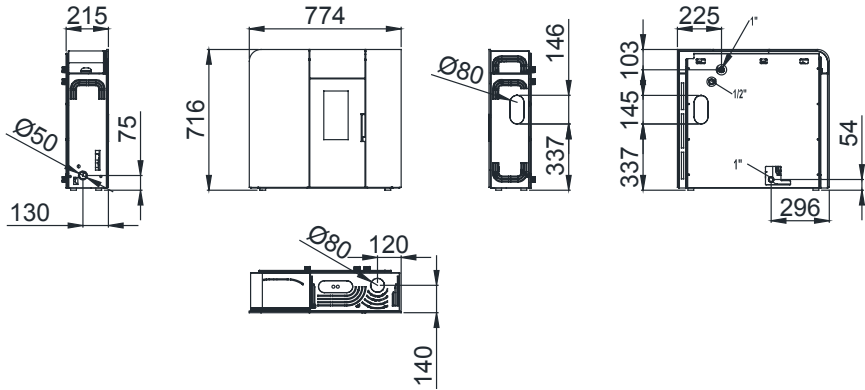

MOD. CLEO HYDRO

Nº	DESCRIPCIÓN	DESCRIPTION	DESCRIPTION	DESCRIÇÃO	DESCRIZIONE
1	Placa electronica	Electronic card	Carte électronique	Placa eletrônica	Scheda elettronica
2	Tapa superior	Higher cover	Couvercle supérieure	Tampa superior	Coperchio superiore
3	Chasis superior	Higher chassis	Châssis supérieur	Chassi superior	Chassi superiore
4	Tolva	Hopper	Trémie	Tremonha	Tramoggia
5	Pomo rascador	Scraper knob	Bouton grattoir	Puxador rascador	Pomo raschiatoio
6	Rascador	Scraper	Grattoir	Rascador	Raschietto
7	Conjunto sinfin	Screw conveyor set	Ensemble sans fin	Conjunto sem-fim	Elementi coclea
8	Cojinete valona	Walloon bearing	Palier wallonne	Rolamento	Cuscinetto
9	IN-063	IN-063	IN-063	IN-063	IN-063
10	Soporte motorreductor	Geared engine holder	Support motoréducteur	Suporte motoreductor	Supporto motoriduttore
11	Sin fin	Screw conveyor	Sans fin	Sem-fim	Coclea
12	Motorreductor	Geared engine	Motoréducteur	Motoreductor	Motoriduttore
13	Chapa sujeta vaso expansión	Expansion vessel holder plate	Plaque supporte vase d'expansion	Chapa suporte vaso expansão	Lamiera supporto vaso di espansione
14	Termostato tolva pellet	Pellet hopper thermostat	Thermostat trémie pellet	Termostato tremonha pellet	Termostato tramoggia pellet
15	Camara trasera	Rear chamber	Chambre arrière	Câmara traseira	Camera posteriore
16	Vaso de expansión	Expansion vessel	Vase d'expansion	Vaso expansão	Vaso di espansione
17	Extractor de humos	Smoke extractor	Extracteur de fumées	Exaustor fumo	Estrattore di fumi
18	Chasis lateral derecho	Right side chassis	Châssis latéral droit	Chassi lateral direito	Chassi laterale destro
19	Resistencia	Resistor	Résistance	Resistência	Resistenza
20	Pata regulable	Adjustable leg	Patte ajustable	Pé regulável	Piedini regolabile
21	Cajon cenicero	Ashtray	Bac à cendres	Gaveta cinzas	Cassetto cenere
22	Tapa registro frontal	Frontal register cover	Couvercle registre frontale	Tampa registro frontal	Coperchio registro frontale
23	Cenicero	Ashtray	Bac à cendres	Cinzeiro	Posacenere
24	Depresimetro	Pressure switch	Depressimètre	Depressimetro	Depressimetro
25	Cuerpo	Body	Corps	Corpo	Corpo
26	Debimetro	Airflow sensor	Débitmètre	Debitmetro	Debitmetro
27	Chapa sujeta placa electronica	Electronic board holder plate	Plaque support carte électronique	Chapa suporte placa eletrônica	Lamiera supporto scheda elettronica
28	Chasis lateral izquierdo	Left side chassis	Châssis latéral gauche	Chassi lateral esquerdo	Chassi laterale sinistro
29	Tapa	Cover	Couvercle	Tampa	Coperchio
30	Techo	Ceiling	Ciel	Teto	Tetto
31	Tapa rascador	Scraper cover	Couvercle grattoir	Tampa rascador	Coperchio raschietto
32	Cuello tolva	Hopper neck	Cou trémie	Gargalo tremonha	Collo tramoggia
33	Soporte tapa	Cover holder	Support couvercle	Suporte tremonha	Supporto coperchio
34	Guias	Guides	Guides	Guias	Guide
35	Camara izquierda	Left chamber	Chambre gauche	Câmara esquerda	Camera sinistra
36	Camara derecha	Right chamber	Chambre droite	Câmara direita	Camera destra
37	Caristal izquierdo	Left glass	Vitre gauche	Vidro esquerda	Vetro sinistra
38	Caristal derecho	Right glass	Vitre droite	Vidro direita	Vetro destra
39	Puerta	Door	Porte	Porta	Porta
40	Cristal puerta	Door glass	Vitre porte	Vidro porta	Vetro porta
41	Maneta	Handle	Manette	Puxador	Maniglia
42	Casquillo puerta	Door cap	Douille porte	Peça puxador	Pezzo della porta
43	Bomba	Pump	Pompe	Bomba	Pompa

12. ESQUEMA ELÉCTRICO | ELECTRICAL SCHEME | SCHÉMA ÉLECTRIQUE |
 ESQUEMA ELÉCTRICO | SCHEMA ELETRICO

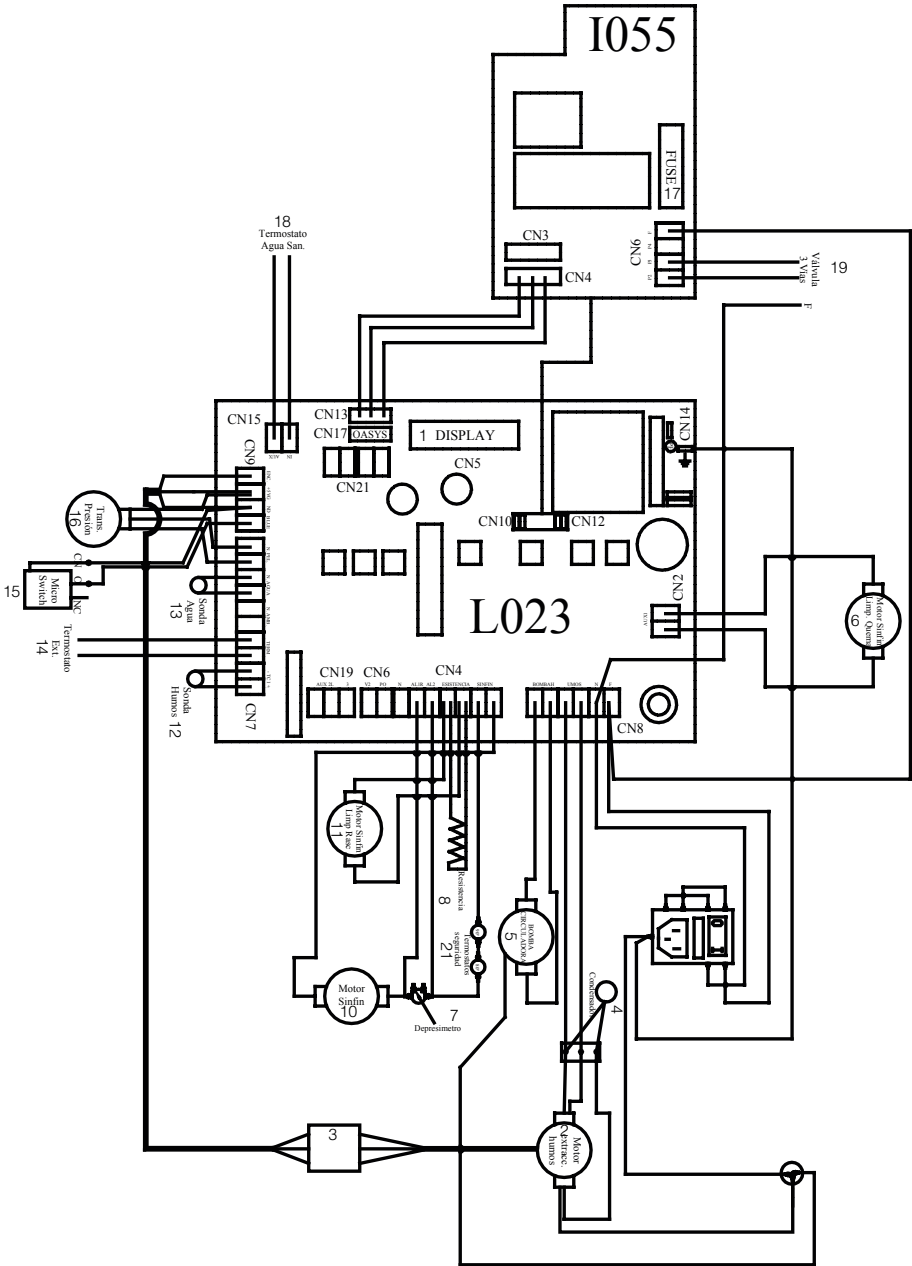

**ESQUEMA ELÉCTRICO | ELECTRICAL LAYOUT DRAWING | SCHÉMA ÉLECTRIQUE |
ESQUEMA ELÉCTRICO | SCHEMA ELETTRICO**

Nº	DESCRIPCIÓN	DESCRIPTION	DESCRIPTION	DESCRIÇÃO	DESCRIZIONE
1	Display	Display	Display	Display	Display
2	Motor extractor humos	Smoke extraction motor	Moteur extraction fumée	Motor extração fumo	Motore estrazione fumi
3	Ficha cerámica	Ceramic piece	Fiche céramique	Ficha cerâmica	Scheda ceramica
4	Condensador	Condenser	Condensateur	Condensador	Condensatore
5	Bomba circuladora	Pump	Pompe de circulation	Bomba circuladora	Pompa di circolazione
6	Motor sinfin limpieza quemador	Endless gear motor for burner cleaning	Moteur vis sans fin nettoyage brûleur	Motor sem-fim limpeza quemador	Motore coclea pulizia bruciatore
7	Depresímetro	Pressure switch	Interrupteur	Depressímetro	Interruttore
8	Resistencia	Resistance	Résistance	Resistência	Resistenza
9	Termostato seguridad	Safety thermostat	Thermostat sécurité	Termostato seguridade	Termostato sicurezza
10	Motor sinfin	G geared motor	Moteur vis sans fin	Motor sem-fim	Motore coclea
11	Motor sinfin limpieza rascadores	Endless gear motor for scraper cleaning	Moteur vis sans fin nettoyage grattoirs	Motor sem-fim limpeza rascadores	Motore coclea pulizia raschiatti
12	Sonda humos	Smoke probe	Sonde fumées	Sonda fumos	Sonda fumi
13	Sonda agua	Water probe	Sonde eau	Sonda água	Sonda acqua
14	Termostato externo	External thermostat	Thermostat externe	Termóstato externo	Termostato esterno
15	Micro-switch	Micro-switch	Micro-switch	Micro-switch	Micro-switch
16	Transductor presión	Pressure transducer	Transducteur de pression	Transdutor de pressão	Trasduttore di pressione
17	Fusible	Fuse	Fusible	Fusível	Fusibile
18	Termostato agua san.	Sanitary water thermostat	Thermostat d'eau sanitaire	Termostato agua sanitária	Termostato acqua sanitaria
19	Valvula 3 vías	3 way valve	Valve 3 voies	Válvula 3 vías	Valvola 3 vie

INDICE | INDEX | INDEX | ÍNDICE | INDICE

13. GARANTÍA	141
13.1 CONDICIONES PARA RECONOCER COMO VÁLIDA LA GARANTÍA	141
13.2 CONDICIONES PARA RECONOCER COMO NO VALIDA LA GARANTÍA	141
13.3 QUEDAN EXCLUIDOS DE LA GARANTÍA	141
13.4 EXCLUSIÓN DE RESPONSABILIDAD	141
13.5 INDICACIONES EN CASO DE FUNCIONAMIENTO ANÓMALO DEL MODELO	141
13. WARRANTY	142
13.1 WARRANTY WILL BE VALID IF	142
13.2 WARRANTY WILL NOT BE VALID IF	142
13.3 EXCLUDED FROM THE WARRANTY	142
13.4 EXCLUSION OF LIABILITY	142
13.5 INDICATIONS IN CASE OF ABNORMAL FUNCTIONING OF THE MODEL	142
13. GARANTIE	143
13.1 CONDITIONS D'ACCEPTATION DE LA GARANTIE	143
13.2 CONDITIONS DE NON-ACCEPTATION DE LA GARANTIE	143
13.3 SONT EXCLUS DE LA GARANTIE	143
13.4 EXCLUSION DE RESPONSABILITÉ	143
13.5 INDICATION EN CAS DE FONCTIONNEMENT ANORMAL DU MODÈLE	143
13. GARANTIA	144
13.1 CONDIÇÕES PARA RECONHECER COMO VÁLIDA A GARANTIA	144
13.2 CONDIÇÕES PARA RECONHECER COMO NÃO VÁLIDA A GARANTIA	144
13.3 FICAM EXCLUÍDOS DA GARANTIA	144
13.4 EXCLUSÃO DE RESPONSABILIDADE	144
13.5 INDICAÇÕES EM CASO DE FUNCIONAMENTO INCORRECTO DO MODELO	144
13. GARANZIA	145
13.1 CONDIZIONI PER RICONOSCERE COME VALIDA LA GARANZIA	145
13.2 CONDIZIONI PER NON RICONOSCERE VALIDA LA GARANZIA	145
13.3 ESCLUSI DALLA GARANZIA	145
13.4 ESCLUSIONE DI RESPONSABILITÀ	145
13.5 INDICAZIONI IN CASO DI MALFUNZIONAMENTO ANOMALO DEL PRODOTTO	145

13. GARANTÍA

El presente certificado de garantía expedido por Bronpi Calefacción S.L. se extiende a la reparación o sustitución del aparato o cualquier pieza defectuosa del mismo, bajo los siguientes condicionantes:

13.1 CONDICIONES PARA RECONOCER COMO VÁLIDA LA GARANTÍA

La garantía únicamente será reconocida como válida si:

- EL modelo se ha instalado, por personal cualificado con acreditación, conforme a las normas de aplicación y respetando las normas de instalación del presente manual y la normativa vigente en cada región o país.
- El aparato debe ser testado en funcionamiento durante un tiempo suficiente, previo a las operaciones complementarias de montaje de revestimientos, pinturas, conexiones varias, etc. La garantía no responderá a los cargos derivados de la desinstalación y posterior instalación del mismo, así como el valor de los objetos y/o enseres del lugar de ubicación.
- Se halla rellenado y firmado el certificado de la garantía, en el que figuren el nombre del vendedor autorizado, el nombre del comprador y habiendo sido convalidado por el SAT
- Que el defecto aparezca en un plazo de tiempo anterior a los 24 meses desde la factura de compra del cliente o antes de las 2400 horas de funcionamiento, lo que primero se alcance. La fecha será constatada por la propia factura, que deberá estar correctamente cumplimentada y en la que aparecerá el nombre del vendedor autorizado, el nombre del comprador, descripción del modelo adquirido e importe abonado. Dicho documento debe estar conservado en buen estado y ser mostrado al SAT en caso de actuación.
- Transcurrido ese tiempo o el incumplimiento de las condiciones de las condiciones más abajo expuestas provocaran la anulación de la garantía.
- Que dicho defecto sea reconocido por el SAT. El cliente no deberá pagar costes derivados de las actuaciones que pueda llevar a cabo el SAT, que estén cubiertos por la garantía.

LA GARANTÍA VIENE RECOGIDA SEGUN LA DIRECTIVA EUROPEA N° 1999/44.

13.2 CONDICIONES PARA RECONOCER COMO NO VALIDA LA GARANTÍA

- No cumplir con las condiciones descritas anteriormente.
- Expiración de los 24 meses desde la fecha de compra del modelo o superar las 2400 horas de funcionamiento, lo que primero se alcance.
- Falta de la documentación fiscal, alteración o ilegibilidad de la factura así como ausencia del número de garantía de modelo.
- Errores en la instalación o que la misma no se haya realizado conforme a las normas vigentes y contenidas en el presente manual.
- No cumplir en lo relativo a los mantenimientos, ni revisiones del modelo especificados en el manual.
- Modificaciones inadecuadas del aparato o daños en el modelo debido al recambio de componentes no originales o actuaciones realizadas por personal no autorizado por Bronpi Calefacción S.L.
- Presencia de instalaciones eléctricas y/o hidráulicas no conformes con las normas en vigor.
- Daños causados por fenómenos normales de corrosión o deposición típicos de las instalaciones de calefacción. Igualmente para calderas de agua.
- Daños derivados del uso impropio del producto, modificaciones o manipulaciones indebidas y en especial a las cargas de leña superiores a lo especificado o uso de combustibles no autorizados, según prescripciones del presente manual.
- Daños derivados de agentes atmosféricos, químicos, electroquímicos, ineficacia o falta de conducto de humos, y otras causas que no dependan de la fabricación del aparato.
- Todos los daños derivados del transporte (se recomienda revisar minuciosamente los productos en el momento de su recepción), deberán ser comunicados inmediatamente al distribuidor y se reflejarán en el documento de transporte y en la copia del transportista.

13.3 QUEDAN EXCLUIDOS DE LA GARANTÍA

- Las obras. La garantía no responderá a los cargos derivados de la desinstalación y posterior instalación del mismo, así como el valor de los objetos y/o enseres del lugar de ubicación.
- Las juntas, los cristales vitrocerámicos, rejillas de chapa o hierro fundido y cualquier pieza de fundición sometidas a deformación y/o roturas derivadas de un mal uso, combustible inadecuado o sobrecarga de combustible.,
- Las piezas cromadas o doradas, y en revestimientos la mayólica y/o piedra. Las variaciones cromáticas, cuarteados, veteados, manchas y pequeñas diferencias de las piezas, no alteran la calidad del producto no constituyen motivo de reclamación ya que son características naturales de dichos materiales. Igualmente las variaciones que presenten respecto a las fotos que aparecen el catalogo.
- Para aquellos productos que utilizan agua, las piezas del circuito hidráulico ajenas al producto.
- Para aquellos productos que utilizan agua, el intercambiador de calor queda excluido de la garantía cuando no se instale un circuito anti-condensación.
- Para aquellos productos que utilizan agua, las operaciones de purgado necesarias para eliminar el aire de la instalación.
- Se excluyen también de la garantía las intervenciones derivadas de instalaciones de alimentación de agua, electricidad y componentes externos a los modelos, donde el cliente, puede intervenir directamente durante el uso.
- Los trabajos de mantenimiento y cuidados de la chimenea e instalación.
- Si el modelo no presentara ningún defecto de funcionamiento, achacable a Bronpi Calefacción S.L., el coste de la intervención podrá ser a cargo del consumidor.

13.4 EXCLUSIÓN DE RESPONSABILIDAD

Bronpi Calefacción S.L. bajo ningún concepto asumirá indemnización alguna por daños directos o indirectos, causados por el producto o derivados de éste.

13.5 INDICACIONES EN CASO DE FUNCIONAMIENTO ANÓMALO DEL MODELO

En caso de mal funcionamiento de la estufa, el consumidor seguirá las siguientes indicaciones:

- Consultar la tabla de resolución de problemas que se adjunta en el manual.
- Verificar si el problema está cubierto por la garantía.
- Contactar con el distribuidor Bronpi, donde adquirió el modelo, llevando consigo la factura de compra, y datos de donde se encuentra el modelo instalado, así como el número de garantía o número de serie de fabricación. Puede encontrar dicho número en la etiqueta CE de su equipo.

En caso de encontrarse el modelo en garantía, y tal como se prevé en la DL n 24 de 02/02/2002 deberá contactar con el distribuidor al cual se ha comprado el producto. El distribuidor contactará con Bronpi Calefacción S.L, que le dará la información pertinente sobre de la asistencia del SAT oficial, u otra solución a aportar.

13. WARRANTY

This warranty certificate issued by Bronpi Calefacción S.L. extends to the repair and replacement of the equipment or any defective piece under the following conditions:

13.1 WARRANTY WILL BE VALID IF

The warranty will only be valid if:

- The equipment has been installed by qualified personnel with accreditation according to the norms and respecting the installation norms of this manual and current regulations in each region or country.
- The equipment must be tested for a sufficient time before additional operations of coating, paint, connections, etc. The warranty will not respond to the charges derived from uninstalling or installing again as well as the value of objects located in the installation room.
- The warranty certificate must be completed and signed, it must be validated by the Technical Assistance and it must include the authorized seller name and the name of the purchaser.
- The defect appears within a period of time not more than 24 months since purchase invoice of the client or before the 2400 operating hours, the first one to reach it. The date will be confirmed by the invoice and it should be completed properly, including the authorized seller name, the name of the purchaser, the description of the model and the purchase price. This document must be preserved in good conditions and the Technical Assistance Service may require it.
- After this time or if the following conditions have not been accomplished, the warranty shall terminate.
- The fault would be recognised by the TAS (Technical Assistance Service). The customer will not pay costs involved of the performance that will make the TAS, covered by the warranty.

THE WARRANTY COMPLIES WITH THE EUROPEAN DIRECTIVE N° 1999/44.

13.2 WARRANTY WILL NOT BE VALID IF

- Do not comply with the previous conditions.
- Expiration of the 24 months since purchase invoice of the client or before the 2400 operating hours, the first one to reach it.
- Lack of fiscal documentation, alteration or ineligibility of the invoice as well as the lack of warranty number of the model.
- Mistakes of the installation or installation do not comply with the current norms and included in this manual.
- Do not comply with the servicing of the model such as described in the manual.
- Improper modifications or damages to the equipment due to the change of non-original components or actions performed by persons not authorized by Bronpi Calefacción S.L.
- Presence of electrical and/or hydraulic installations which do not comply with the regulations.
- Damages caused by normal corrosion or deposition phenomena typical of heating systems. Likewise for water boilers.
- Damages caused by the improper use of the product, modifications or improper handling and, in particular, load of firewood over the one specified or unauthorized use of fuels, as prescribed in this manual.
- Damages resulting from atmospheric, chemical and electrochemical agents as well as the inefficiency or lack of flue pipe and other causes not deriving from the manufacture of the equipment.
- All transport damages (it is recommended to check carefully the product when you receive it) should be reported immediately to the distributor and will be reflected in the transport document and on the copy of the carrier.

13.3 EXCLUDED FROM THE WARRANTY

- Construction works. The warranty will not respond to the charges derived from uninstalling or installing again as well as the value of objects located in the installation room.
- The joints, sheet or cast-iron grates or any other cast-iron piece that have suffered a deformation and/or break derived from an improper use or fuel or an overload of fuel.
- Chrome or golden pieces and majolica and/or stone. Chromatic variations and differences in the quartering, graining or spots of the pieces do not change the quality of the product and this is not a reason for complaint because these are natural features of these materials. Likewise, the variations from the pictures that appear in the catalogue.
- For products that use water, pieces of the hydraulic circuit unconnected with the product.
- For products that use water, the heat exchanger is excluded from the warranty if an anti-condensation circuit is not installed.
- For products that use water, blow down operations necessary to remove the air from the system.
- Interventions derived from water supply installations, electricity and external components where customers can intervene directly during the use are also excluded from the warranty.
- Maintenance and servicing tasks of the fireplace and the installation.
- If the model does not have any operation fault, attributable to Bronpi Calefacción S.L., the cost of the intervention must be charged to the consumer.

13.4 EXCLUSION OF LIABILITY

Bronpi Calefacción S.L. under no circumstances will accept any compensation for direct or indirect damages caused by the product or derived from it.

13.5 INDICATIONS IN CASE OF ABNORMAL FUNCTIONING OF THE MODEL

In case of malfunction of the equipment, the consumer will follow the next indications:

- Check the troubleshooting guide of this manual.
- Check if the problem is covered by the warranty.
- Contact your distributor where you bought the model and carry the purchase invoice, the information about where the product is installed, and the guarantee number or manufacturing serial number. You can find this number in the CE label of your equipment.

In the event that the model is covered under warranty, as provided by the DL n24 of 02/02/2002, you should contact the distributor where you bought the product. The distributor will contact Bronpi Calefacción S.L. and they will provide the distributor with the information about the solution.

13. GARANTIE

Le présent certificat de garantie expédié par Bronpi Calefacción S.L., s'étend à la réparation ou remplacement gratuite de toute pièce défectueuse de l'appareil, selon les conditions suivantes :

13.1 CONDITIONS D'ACCEPTATION DE LA GARANTIE

La garantie sera uniquement valable si:

- Le modèle a été installé par du personnel qualifié avec une accréditation conforme aux normes d'application et en respectant les normes d'installation du présent manuel et la réglementation en vigueur dans chaque région ou pays.
- L'appareil doit être testé en fonctionnement pendant une longue période sans aucune opération complémentaire de montage de revêtements, peintures, connexions divers, etc. La garantie ne répondra pas aux charges dérivées de la désinstallation et une postérieure installation ni de la valeur des objets et/ou effets du lieu de situation.
- Le certificat de garantie où figurent le nom du vendeur autorisé, le nom d'acheteur et validé par le SAT.
- Le défaut apparaît dans un temps antérieur à la date stipulée de la facture d'achat du client ou avant 2400 heures de fonctionnement, selon ce qui est atteint premièrement. La date sera constatée par la facture même qui devra être correctement remplie et où apparaîtra le nom du vendeur autorisé, le nom de l'acheteur, la description du modèle acquis et le montant payé. Ce document doit être gardé dans un bon état et être montré au SAT en cas d'action.
- Après ce temps ou après le manquement des conditions décrites ci-après, la garantie deviendra annulée.
- Que le défaut soit reconnu par le SAT. Le client n'aura pas à payer les coûts dérivés des actuaciones que le SAT puisse réaliser, et que soient couvertes par la garantie.

LA GARANTIE EST CONFORME À LA DIRECTIVE EUROPÉENNE N° 1999/44.

13.2 CONDITIONS DE NON-ACCEPTATION DE LA GARANTIE

- Ne pas respecter les conditions décrites ci-dessus.
- Expiration des 24 mois à compter de la date d'achat du modèle ou dépasser 2400 heures de service, selon la première limite atteinte.
- Absence de la documentation fiscale, modification ou l'illisibilité de la facture ainsi que l'absence du numéro de la garantie du modèle.
- Erreurs dans l'installation ou si elle n'a pas été réalisée conformément aux normes en vigueur et contenues dans le présent manuel.
- Non-respect en matière de maintenance, ni de révisions des modèles spécifiés dans le manuel.
- Modifications inadéquats de l'appareil ou dommage dans le modèle à cause du changement des composantes non-originales ou actions réalisées par personnel non-autorisé par Bronpi Calefacción S.L.
- Présence d'installations électriques et/ou hydrauliques non-conformes aux normes en vigueur.
- Dommages causés par des phénomènes normaux de corrosion ou déposition typiques des installations de chauffage. Identique pour les chaudières d'eau.
- Dommages à cause d'un usage erroné du produit, modifications ou manipulations non autorisées, et en particulier, des chargements de bois supérieurs à celui indiqué ou de l'usage de combustibles non autorisés, selon les prescriptions du présent manuel.
- Dommages à cause d'agents atmosphériques, chimiques, électrochimiques, inefficacité ou manque de conduit de fumées et des autres causes qui ne sont pas dépendantes de la fabrication de l'appareil.
- Tous les dommages à cause du transport (on recommande une analyse détaillée des produits au moment de la réception) devront être immédiatement communiqués au distributeur et seront mentionnés sur le document de transport et sur la copie du transporteur.

13.3 SONT EXCLUS DE LA GARANTIE

- Les chantiers. La garantie ne répondra pas aux frais engagés de la désinstallation et son après installation du modèle ainsi que la valeur des objets et/ou effets du lieu de situation.
- Les joints, vitres vitrocéramiques, grilles en tôle ou fonte et toute autre pièce en fonte soumis à déformation et/ou ruptures dérivées d'un mauvais usage, combustible inadéquat ou surchargement de combustible.
- Les pièces chromées ou dorées et, en revêtements, la faïence et/ou pierre. Les variations chromatiques, craquelés, veinure, taches et petites différences des pièces, ne changent rien la qualité du produit et ne constituent pas un motif de réclamation car ce sont des caractéristiques naturelles de ces matériaux. De la même façon, les variations qui présentent par rapport aux images qui apparaissent dans le catalogue.
- Pour tous les produits qui utilisent de l'eau, les pièces du circuit hydraulique indépendantes du produit.
- Pour tous les produits qui utilisent de l'eau, l'échangeur de chaleur est exclu de la garantie s'il n'y a pas un circuit anti-condensation.
- Pour tous les produits qui utilisent de l'air, les opérations de purge nécessaires pour éliminer l'air de l'installation.
- Sont aussi exclues de la garantie les interventions causées par les installations d'alimentation en eau, électricité et composantes externes aux modèles où le client peut intervenir pendant l'usage.
- Les travaux de maintenance et conservation de la cheminée et installation.
- Si le modèle n'apporte aucun défaut de fonctionnement attribuable à Bronpi Calefacción S.L., les frais de l'intervention pourront être chargés au consommateur.

13.4 EXCLUSION DE RESPONSABILITÉ

En aucun cas, le dédommagement n'est pas pris en charge pour Bronpi Calefacción S.L. à cause de dommages directs ou indirects pour le produit ou dérivés de celui-ci.

13.5 INDICATION EN CAS DE FONCTIONNEMENT ANORMAL DU MODÈLE

En cas de mauvais fonctionnement de la chaudière, le consommateur suivra les indications suivantes:

- Consulter le tableau de résolution de problèmes joint au manuel.
- Vérifier si le problème est couvert par la garantie.
- Contacter le distributeur Bronpi où vous avez acquis le modèle en portant la facture d'achat et les données avec l'information sur l'installation du modèle et le nombre de garantie ou le numéro de série de fabrication. Vous pouvez trouver ce numéro sur l'étiquette CE à l'arrière de votre chaudière.

Si le modèle est en garantie et selon le DL n24 de 02/02/2002 vous devrez contacter le distributeur où vous avez acheté le produit. Le distributeur contactera Bronpi Calefacción S.L. qui lui donnera l'information concernant sur la solution à adopter.

13. GARANTIA

O presente certificado da garantia emitido pela Bronpi Calefacción S.L., estende-se à reparação ou substituição do aparelho ou de qualquer peça defeituosa do mesmo, sob os seguintes condicionantes:

13.1 CONDIÇÕES PARA RECONHECER COMO VÁLIDA A GARANTIA

A garantia unicamente será reconhecida como válida nos seguintes casos:

- O modelo foi instalado por pessoal qualificado, em conformidade com as normas de aplicação e respeitando as normas de instalação do presente manual e a normativa vigente em cada região ou país.
- O aparelho deve ser testado em funcionamento durante o tempo suficiente, prévio às operações complementares de montagem de revestimentos, pinturas, ligações várias, etc. A garantia não responderá perante encargos derivados da desinstalação e posterior instalação do mesmo nem pelo valor dos objetos e/ou equipamentos do lugar de localização.
- Estar preenchido e assinado o certificado da garantia, onde conste o nome do vendedor autorizado, nome do comprador e validação levada a cabo pelo SAT.
- Que o defeito surja num prazo de tempo anterior a 24 meses a partir da data da factura de compra do cliente. A data será comprovada com a apresentação da própria factura, que deverá estar correctamente preenchida e onde aparecerá o nome do vendedor autorizado, nome do comprador, descrição do modelo adquirido e montante pago. O referido documento deve estar conservado em bom estado e ser mostrado ao SAT caso seja necessária uma intervenção.
- Decorrido esse tempo o incumprimento das condições a seguir expostas provocam a anulação da garantia.
- O referido defeito deverá ser reconhecido pelo SAT. O cliente não pagará custos derivados das actuações que possa levar a cabo o SAT e que estejam cobertos pela garantia.

A GARANTIA MENCIONADA ESTÁ EM CONFORMIDADE COM A DIRECTIVA EUROPEIA Nº 1999/44.

13.2 CONDIÇÕES PARA RECONHECER COMO NÃO VÁLIDA A GARANTIA

- No cumprir as condições descritas anteriormente.
- Expiração dos 24 meses contados a partir do momento da compra do modelo ou ultrapassar as 2400 horas de funcionamento, aquilo que primeiro for atingido.
- Falta da documentação fiscal, alteração ou ilegitimidade da factura bem como ausência do número de garantia de modelo.
- Erros na instalação ou se a mesma não foi realizada em conformidade com as normas vigentes e mencionadas no presente manual.
- Não cumprir os requisitos referidos relativamente às manutenções e/ou revisões do modelo especificados no manual.
- Alterações desadequadas do aparelho ou danos no modelo devido à mudanças de componentes que não sejam originais ou actuações realizadas por pessoal não autorizado pela Bronpi Calefacción S.L.
- Presença de instalações eléctricas e/ou hidráulicas que não estejam em conformidade com as normas em vigor.
- Danos causados por fenómenos normais de corrosão ou deposição típicos das instalações de aquecimento. O mesmo é aplicado para caldeiras de água.
- Danos derivados do uso impróprio do produto, modificações ou manipulações indevidas e principalmente das cargas de lenha superiores ao especificado ou uso de combustíveis não autorizados, segundo as prescrições do presente manual.
- Danos derivados de agentes atmosféricos, químicos, electroquímicos, ineficácia ou ausência de conduta de fumos, bem como outras causas que não dependam do fabrico do aparelho.
- Todos os danos derivados do transporte (recomenda-se rever minuciosamente os produtos no momento da recepção), devem ser comunicados imediatamente ao distribuidor e mencionados no documento de transporte e na cópia entregue à empresa transportadora.

13.3 FICAM EXCLUÍDOS DA GARANTIA

- Obras: a garantia não responderá pelos encargos derivados da desinstalação e posterior instalação do equipamento nem pelo valor dos objetos e/ou equipamentos do local de localização.
- Juntas, vidros vitrocerâmicos, grelhas de lâmina ou ferro fundido e qualquer peça de fundição submetida a deformação e/ou roturas derivadas do mau uso, combustível não adequado ou sobrecarga de combustível.
- Peças cromadas ou douradas e, em revestimentos, faiança e/ou pedra. As variações cromáticas que apresentem fissuras, ondulações, manchas e pequenas diferenças nas peças não alteram a qualidade do produto nem constituem motivo de reclamação uma vez que são características naturais dos referidos materiais. O mesmo se aplica às variações que possam surgir relativamente às fotos que aparecem no catálogo.
- Para produtos que utilizam água: peças do circuito hidráulico alheias ao produto.
- Para produtos que utilizam água, o permutador de calor fica excluído da garantia quando não foi instalado um circuito anti-condensação.
- Para os produtos que utilizam água, as operações necessárias de purgado para eliminar o ar da instalação.
- Excluem-se também da garantia as intervenções derivadas de instalações de alimentação de água, electricidade e componentes externos aos modelos, onde o cliente pode intervir directamente durante o uso.
- Trabalhos de manutenção e cuidados da chaminé e instalação.
- Caso o modelo não apresente nenhum defeito de funcionamento, imputável à Bronpi Calefacción S.L., o custo da intervenção poderá correr a cargo do consumidor.

13.4 EXCLUSÃO DE RESPONSABILIDADE

A Bronpi Calefacción S.L. não assumirá, sob nenhum conceito, indemnização alguma por danos directos ou indirectos, causados pelo produto ou derivados do mesmo.

13.5 INDICAÇÕES EM CASO DE FUNCIONAMENTO INCORRECTO DO MODELO

Em caso de funcionamento incorrecto do aquecedor, o consumidor seguirá as seguintes indicações:

- Consultar a tabela de resolução de problemas anexada ao manual.
- Verificar se o problema se encontra coberto pela garantia.
- Contactar o distribuidor Bronpi onde adquiriu o modelo, levando a factura de compra e os dados relativos ao local onde se encontra o modelo instalado, bem como o número de garantia ou número de série de fabrico. Pode encontrar o referido número na etiqueta CE do seu equipamento.

Caso o modelo esteja dentro da garantia, e tal como previsto no DL nº 24 de 02/02/2002, deverá contactar o distribuidor a quem comprou o produto. O distribuidor contactará a Bronpi Calefacción S.L., que dará a informação pertinente sobre a assistência do SAT oficial ou outra solução requerida.

13. GARANZIA

Il corrente certificato di garanzia, inoltrato da Bronpi Calefacción, S.L. si estende per la riparazione o la sostituzione di qualsiasi parte difettosa dell'apparecchio, secondo le seguenti condizioni:

13.1 CONDIZIONI PER RICONOSCERE COME VALIDA LA GARANZIA

La garanzia unicamente sarà riconosciuta come valida se:

- Il modello è stato installato da parte di personale qualificato in conformità con le norme d'applicazione e rispettando le norme d'installazione richieste dal manuale e i regolamenti di ogni paese o regione.
- L'apparecchio deve essere testato in funzionamento per un tempo sufficiente prima delle operazioni d'assemblaggio addizionali di rivestimenti, vernici, diversi connessioni, ecc. La garanzia non risponde agli oneri derivanti da disinstallare e installarle, e il valore di oggetti e/o beni nel luogo dell'installazione.
- Si è completato e firmato il certificato di garanzia, che contiene il nome del venditore autorizzato, il nome del compratore e essendo validato dal servizio tecnico.
- Che il difetto appare entro un periodo di tempo prima di 24 mesi dalla fattura del cliente o prima di 2.400 ore di funzionamento, quello che si raggiunge prima.
- 24 mesi dalla data d'acquisto del modello o superare 2.400 ore di funzionamento, quello che si raggiunge prima.
- Mancanza di documenti fiscali, modificazione o illeggibilità della fattura o mancanza del numero di garanzia del modello.
- Errori d'installazione o che non è fatta secondo le norme vigenti e contenute in questo manuale.
- Non rispettare la manutenzione o la revisione del modello specificate nel manuale.
- Modifiche improprie all'apparecchio o danni al modello a causa di ricambio di componenti non originali o azioni effettuati da personale non autorizzato da Bronpi Calefacción S.L.
- Presenza d'impianti elettrici e/o idraulici non conformi alle norme.
- Danni causati da fenomeni normali di corrosione o deposizione tipiche d'impianti di riscaldamento. Allo stesso modo per caldaie d'acqua.
- I danni derivanti da un uso improprio del prodotto, modifiche o manipolazioni errate e soprattutto carichi di legna superiore a quello specificato o l'uso di combustibili non autorizzati, come prescritto in questo manuale.
- Danni derivanti da agenti atmosferici, chimici o elettrochimici, inefficienza o mancanza di tubo di scarico fumi e di altre cause che non dipendano dalla fabbricazione dell'apparecchio.
- Tutti i danni del trasporto (si consiglia di revisionare con attenzione i prodotti al momento della loro ricezione), devono essere segnalati immediatamente al distributore e si incontreranno nel documento di trasporto e nella copia del trasportatore.

LA GARANZIA VIENE RACCOLTA SECONDO LA DIRETTIVA EUROPEA N° 1999/44.

13.2 CONDIZIONI PER NON RICONOSCERE VALIDA LA GARANZIA

- Non compiere le condizione descritte sopra.
- 24 mesi dalla data d'acquisto del modello o superare 2.400 ore di funzionamento, quello che si raggiunge prima.
- Mancanza di documenti fiscali, modificazione o illeggibilità della fattura o mancanza del numero di garanzia del modello.
- Errori d'installazione o che non è fatta secondo le norme vigenti e contenute in questo manuale.
- Non rispettare la manutenzione o la revisione del modello specificate nel manuale.
- Modifiche improprie all'apparecchio o danni al modello a causa di ricambio di componenti non originali o azioni effettuati da personale non autorizzato da Bronpi Calefacción S.L.
- Presenza d'impianti elettrici e/o idraulici non conformi alle norme.
- Danni causati da fenomeni normali di corrosione o deposizione tipiche d'impianti di riscaldamento. Allo stesso modo per caldaie d'acqua.
- I danni derivanti da un uso improprio del prodotto, modifiche o manipolazioni errate e soprattutto carichi di legna superiore a quello specificato o l'uso di combustibili non autorizzati, come prescritto in questo manuale.
- Danni derivanti da agenti atmosferici, chimici o elettrochimici, inefficienza o mancanza di tubo di scarico fumi e di altre cause che non dipendano dalla fabbricazione dell'apparecchio.
- Tutti i danni del trasporto (si consiglia di revisionare con attenzione i prodotti al momento della loro ricezione), devono essere segnalati immediatamente al distributore e si incontreranno nel documento di trasporto e nella copia del trasportatore.

13.3 ESCLUSI DALLA GARANZIA

- Costruzioni. La garanzia non risponde agli oneri derivanti da disinstallare e installarle, e il valore di oggetti e/o beni nel luogo dell'installazione.
- I cordoni, i vetri vetroceramici, griglie metalliche o in ghisa e qualsiasi parti in ghisa sottoposti a deformazione e/o rotture derivanti da uso improprio, combustibile improprio o sovraccarica di combustibile.
- Parti cromate o dorate, le maioliche o pietra. Le variazioni cromatiche, sgretolate e le piccole differenze nella ceramica, non alterano la qualità del prodotto e non costituiscono motivo di reclamo poiché sono caratteristiche naturali di questi materiali. Allo stesso modo, le variazioni dalle foto del nostro catalogo.
- Per i prodotti che utilizzano l'acqua, le parti del circuito idraulico esterne del prodotto.
- Per i prodotti che utilizzano l'acqua, lo scambiatore di calore è escluso dalla garanzia quando non sia installato un circuito anticondensazione.
- Per i prodotti che utilizzano l'acqua, le operazioni di spurgo necessarie per eliminare l'aria dall'impianto.
- Sono esclusi dalla garanzia gli interventi derivanti da impianti d'approvvigionamento idrico, energia elettrica e componenti esterni, dove il cliente può intervenire direttamente durante l'uso.
- La manutenzione e la cura del camino e l'installazione.
- Se il modello non presenta difetto di funzionamento, attribuibile a Bronpi Calefacción, S.L. il costo dell'intervento può essere a carico del consumatore.

13.4 ESCLUSIONE DI RESPONSABILITÀ

Bronpi Calefacción S.L. in nessun caso accetta alcun risarcimento per danni diretti o indiretti causati dal prodotto o derivati da questo.

13.5 INDICAZIONI IN CASO DI MALFUNZIONAMENTO ANOMALO DEL PRODOTTO

In caso di malfunzionamento della stufa, il consumatore userà le seguenti indicazioni:

- Consultare la tabella di risoluzione di problemi di questo manuale.
- Verificare se il problema è coperto dalla garanzia.
- Contattare il rivenditore Bronpi dove è stato acquistato il modello, tenendo la fattura, e dati su dove è installato il modello e il numero di garanzia o numero di serie di fabbricazione. È possibile trovare questo numero sull'etichetta CE della sua macchina.

Se il modello si trova in garanzia, e come previsto nel DLn 24 di 02/02/2002 deve contattare il rivenditore dove ha acquistato il prodotto. Il distributore contatterà Bronpi Calefacción S.L. che darà informazioni utili sull'assistenza o altra soluzione.

Los datos y modelos incluidos en este manual no son vinculantes.
La empresa se reserva el derecho de aportar modificaciones y mejoras sin ningún preaviso.

Data and models included in this manual are not binding.
The company reserves the right to include modifications or improvements without previous notice.

Les données et modèles inclus dans ce manuel ne sont pas contraignants.
La société se réserve le droit d'apporter les modifications et améliorations sans aucun préavis.

Os dados e modelos incluídos neste manual não são vinculantes.
A empresa reserva-se o direito de fazer alterações e melhorias sem nenhum pré-aviso.

I dati e i modelli inclusi in questo manuale non sono vincolanti.
La società si riserva il diritto di apportare modificazioni e miglioramenti senza preavviso



Descarga este manual en versión digital.
Download this manual in digital version.
Télécharger ce manuel en version digitale.
Scarica questo manuale in versione digitale.
Baixe o manual em versão digital.



Para cualquier consulta, por favor, diríjase al distribuidor donde fue adquirido.
Please, do not hesitate to contact your dealer for further information.
Por favor, não hesite em contactar o seu distribuidor para obter mais informações.
S'il vous plaît, n'hésitez pas à contacter votre distributeur si vous avez d'autres questions.
Per favore, non esitate a contattare il vostro distributore per altri informazioni.