



**INSTRUCCIONES DE INSTALACIÓN,
USO Y MANTENIMIENTO
SERIE HYDRO**

**INSTALLATION, OPERATING AND
SERVICING INSTRUCTIONS
HYDRO SERIES**

**INSTRUCTIONS D'INSTALLATION,
D'UTILISATION ET D'ENTRETIEN
SERIE HYDRO**

**INSTRUÇÕES DE INSTALAÇÃO,
USO E MANUTENÇÃO
SERIE HYDRO**

**ISTRUZIONI DI INSTALLAZIONE,
USO E MANUTENZIONE
SERIE HYDRO**





ES INSTRUCCIONES DE INSTALACIÓN, USO Y MANTENIMIENTO SERIE HYDRO	2
EN INSTALLATION, OPERATING AND SERVICING INSTRUCTIONS HYDRO SERIES	22
FR INSTRUCTIONS D'INSTALLATION, D'UTILISATION ET D'ENTRETIEN SÉRIE HYDRO	42
PT INSTRUÇÕES DE INSTALAÇÃO, USO E MANUTENÇÃO SÉRIE HYDRO	63
IT ISTRUZIONI DI INSTALLAZIONE, USO E MANUTENZIONE SERIE HYDRO	85
FT FICHAS TÉCNICAS - DESPIECES TECHNICAL SPECIFICATIONS - EXPLODED DRAWINGS FICHES TECHNIQUES - DÉTAIL DES PIÈCES FICHAS TÉCNICAS - DESMONTAGEM SCHEDA TECNICA - ESPLOSI	106
CONDICIONES DE GARANTÍA WARRANTY CONDITIONS CONDITIONS DE LA GARANTIE CONDIÇÕES DA GARANTIA CONDIZIONI DI GARANZIA	114

Los datos y modelos incluidos en este manual no son vinculantes.

La empresa se reserva el derecho de aportar modificaciones y mejoras sin ningún preaviso.

Data and models included in this manual are not binding.

The company reserves the right to include modifications or improvements without previous notice.

Les données et modèles inclus dans ce manuel ne sont pas contraignants.

La société se réserve le droit d'apporter les modifications et améliorations sans aucun préavis.

Os dados e modelos incluídos neste manual não são vinculantes.

A empresa reserva-se o direito de fazer alterações e melhorias sem nenhum pré-aviso.

I dati e i modelli inclusi in questo manuale non sono vincolanti.

La società si riserva il diritto di apportare modificazioni e miglioramenti senza preavviso.

INDICE

ES

1	ADVERTENCIAS GENERALES	3
2	DESCRIPCIÓN GENERAL	3
3	COMBUSTIBLES	3
4	DISPOSITIVOS DE SEGURIDAD	4
5	NORMAS DE INSTALACIÓN	5
5.1	MEDIDAS DE SEGURIDAD	5
5.2	CONDUCTO DE EVACUACIÓN DE HUMOS	6
5.3	SOMBRERETE	7
5.4	TOMA DE AIRE EXTERIOR	7
6	INSTALACIÓN HIDRÁULICA	8
7	VENTILACIÓN FORZADA	8
8	PUESTA EN MARCHA	9
9	MANTENIMIENTO Y CUIDADO	9
9.1	LIMPIEZA DEL QUEMADOR	9
9.2	LIMPIEZA DEL CAJÓN DE CENIZAS	10
9.3	JUNTAS DE LA PUERTA DE LA CÁMARA DE COMBUSTIÓN Y FIBRA DEL CRISTAL	10
9.4	LIMPIEZA DEL CONDUCTO DE HUMOS	10
9.5	LIMPIEZA DEL CRISTAL	10
9.6	LIMPIEZA EXTERIOR	10
9.7	LIMPIEZA DE REGISTROS	10
9.8	PAROS ESTACIONALES	11
9.9	REVISIÓN DE MANTENIMIENTO	11
10	FUNCIONAMIENTO DEL DISPLAY	12
10.1	INFORMACIÓN GENERAL DEL DISPLAY	12
10.2	FUNCIONES DE LAS TECLAS DEL DISPLAY	12
10.3	INFORMACIÓN GENERAL DEL MANDO A DISTANCIA	12
10.4	OPCIÓN MENÚ	13
10.4.1	MENÚ DE USUARIO	13
10.4.2	MENÚ 1. RELOJ	13
10.4.3	MENÚ 2. AJUSTE PROGRAMA (PROGRAMACIÓN HORARIA DE LA TERMOESTUFA)	14
10.4.4	MENÚ 3. SELECCIÓN DE LENGUAJE	16
10.4.5	MENÚ 4. MODO ESPERA	16
10.4.6	MENÚ 5. MODO SONORO	17
10.4.7	MENÚ 6. CARGA INICIAL	17
10.4.8	MENÚ 7. ESTADO DE LA ESTUFA	17
10.4.9	MENÚ 8. MODO VENTILADOR	17
10.5	MODALIDAD USUARIO	18
10.5.1	ENCENDIDO DE LA ESTUFA	18
10.5.2	ESTUFA EN FUNCIONAMIENTO	18
10.5.3	CAMBIO DE LA TEMPERATURA AMBIENTE DE CONSIGNA	18
10.5.4	CAMBIO DE LA TEMPERATURA DE CONSIGNA DEL AGUA	18
10.5.5	LA TEMPERATURA AMBIENTE O DE AGUA ALCANZA LA TEMPERATURA FIJADA POR EL USUARIO	18
10.5.6	LIMPIEZA DEL QUEMADOR	19
10.5.7	APAGADO DE LA ESTUFA	19
10.5.8	ESTUFA APAGADA	19
10.5.9	REENCENDIDO DE LA ESTUFA	19
10.5.10	BLOQUEO DISPLAY	19
11	ALARMAS	19
11.1	FALLO DE SUMINISTRO ELÉCTRICO (BLACK OUT)	19
11.2	ALARMA Sonda TEMPERATURA HUMOS	19
11.3	ALARMA EXCESO TEMPERATURA HUMOS	20
11.4	ALARMA VENTILADOR DE EXTRACCIÓN HUMOS AVERIADO	20
11.5	ALARMA FALLO ENCENDIDO	20
11.6	ALARMA DE APAGADO DURANTE LA FASE DE TRABAJO	20
11.7	ALARMA TÉRMICA	20
11.8	ALARMA CAMBIO DE PRESIÓN EN CÁMARA DE COMBUSTIÓN	20
11.9	ALARMA FALTA FLUJO DE ENTRADA DE AIRE PRIMARIO	20
11.10	ALARMA EN FUNCIONAMIENTO DEL MOTOR DE ALIMENTACIÓN DEL COMBUSTIBLE	20
11.11	ALARMA ANOMALÍA EN SENSOR DE FLUJO	21
11.12	ALARMA ANOMALÍA EN Sonda DE AGUA	21
11.13	ALARMA TEMPERATURA AGUA	21
11.14	ALARMA PRESIÓN CIRCUITO HIDRÁULICO	21
11.15	LISTADO DE ALARMAS, CAUSA Y SOLUCIONES PROBABLES	21

Lea atentamente las instrucciones antes de la instalación, el uso y el mantenimiento.
El manual de instrucciones es parte integrante del producto

1 ADVERTENCIAS GENERALES

La instalación de la termoestufa se tiene que realizar conforme a las reglamentaciones locales y nacionales, incluidas todas las que hacen referencia a normas nacionales o europeas.

Las termoestufas producidas en Bronpi Calefacción S.L. se fabrican controlando todas sus piezas, con el propósito de proteger, tanto al usuario como al instalador, frente a posibles accidentes. Asimismo, recomendamos al personal técnico autorizado que, cada vez que deba realizar una operación en la termoestufa, preste especial atención a las conexiones eléctricas, sobre todo con la parte pelada de los cables, que jamás debe quedar fuera de las conexiones, evitando de esta manera contactos peligrosos.

La instalación debe ser realizada por personal autorizado, que deberá proporcionar al comprador una declaración de conformidad de la instalación, en la cual asumirá plena responsabilidad por la instalación definitiva y por lo tanto del buen funcionamiento del producto instalado. No existirá responsabilidad de Bronpi Calefacción S.L. en el caso de falta de cumplimiento de estas precauciones.

Se eximirá al fabricante de cualquier responsabilidad frente a daños causados a terceros debidos a una instalación incorrecta o a un mal uso de la termoestufa.

Para garantizar un correcto funcionamiento del producto los componentes del mismo sólo se podrán sustituir por recambios originales y por un técnico autorizado.

El mantenimiento de la estufa se debe realizar al menos 1 vez al año, por un Servicio Técnico Autorizado.

Para una mayor seguridad se debe tener en cuenta:

- No tocar la termoestufa estando descalzo o con partes del cuerpo húmedas.
- La puerta del aparato debe estar cerrada durante su funcionamiento.
- Se prohíbe modificar los dispositivos de seguridad o de regulación del aparato sin la autorización del fabricante.
- Evitar el contacto directo con las partes del aparato que tienden a alcanzar altas temperaturas durante el funcionamiento del aparato.

2 DESCRIPCIÓN GENERAL

La termoestufa que usted ha recibido, consta de las siguientes piezas:

- Estructura completa de la termoestufa sobre el pallet.
- Dentro de la cámara de combustión se encuentra: una caja/bolsa con un guante térmico que nos permite manipular la maneta de la puerta y otros componentes (quemador). El cable eléctrico de interconexión entre la termoestufa y la red. Un gancho (accesorio manos frías) para facilitar la retirada y limpieza del quemador. El mando a distancia de la termoestufa (incluye pila). Un libro de mantenimiento, donde se registrará las tareas realizadas a la termoestufa, así como el presente manual de uso, instalación y mantenimiento.
- Dentro de la cámara de combustión encontrará también: el quemador de la estufa y el cajón de cenizas.

La termoestufa consta de un conjunto de chapas de acero de diferente grosor soldadas entre sí, y, según el modelo piezas de hierro fundido. Está provista de puerta con cristal vitrocerámico (resistente hasta 750°C) y de cordón cerámico para la estanqueidad de la cámara de combustión.

El calentamiento del ambiente, se produce por **radiación**: a través del cristal vitrocerámico y el cuerpo, se irradia calor al ambiente. También se irradia calor a través del circuito hidráulico en que se instale (radiadores, paneles, suelo radiante, etc.) ya que la termoestufa alcanza una gran eficiencia térmica derivada de una gran superficie de intercambio y de capacidad de agua, que es generada por una cámara que rodea por completo (lateral, superior e inferior) la cámara de combustión.

3 COMBUSTIBLES

!!!ADVERTENCIA!!!

EL USO DE PELLETS DE MALA CALIDAD O DE CUALQUIER OTRO COMBUSTIBLE DAÑA LAS FUNCIONES DE SU TERMOESTUFA Y PUEDE DETERMINAR EL VENCIMIENTO DE LA GARANTÍA ADEMÁS DE EXIMIR DE RESPONSABILIDAD AL FABRICANTE.

Los pellets utilizados deberán ser conformes con las características descritas en las normas o certificaciones:

Estándares:

- Ö-Norm M 7135 | Din 51731 | EN-14962-2 (derogadas y englobadas en la ISO-17225-2)
- ISO-17225-2

Certificaciones de calidad:

- DIN+
- ENplus: En la página Web (www.pelletenplus.es) puede comprobar todos los fabricantes y distribuidores con certificado en vigor

Esta altamente recomendado que el pellet esté certificado en una certificación de calidad ya que es la única forma garantizarse una calidad constante del pellet.

Bronpi Calefacción recomienda utilizar pellets de 6 mm de diámetro, de una longitud máxima de 3.5 cm, y con un porcentaje de humedad inferior al 8%.

• ALMACENAMIENTO DEL PELLETT

Para garantizar una combustión sin problemas es necesario conservar el pellet en un ambiente seco.

• ABASTECIMIENTO DE PELLETT

Para abastecer la termoestufa de pellet, abrir la tapa del depósito que se encuentra en la parte superior del aparato y vaciar directamente el saco de pellet, teniendo cuidado para que no rebese.

4 DISPOSITIVOS DE SEGURIDAD

• AVERÍA DEL ASPIRADOR DE HUMOS

Si el extractor se detiene, la tarjeta electrónica bloquea automáticamente el suministro de pellets.

• AVERÍA DEL MOTOR PARA CARGA DE PELLETS

Si el motorreductor se detiene, la estufa sigue funcionando (sólo el extractor de humos) hasta que se baje de la temperatura de humos mínima de funcionamiento y se detenga.

• FALLO TEMPORAL DE CORRIENTE

Después de una breve falta de corriente, el equipo vuelve a encenderse automáticamente. Cuando falta electricidad, la estufa puede emitir dentro de la vivienda una cantidad reducida de humo durante un intervalo de 3 a 5 minutos. **ESTO NO COMPORTA RIESGO ALGUNO PARA LA SALUD.** Es por ello que Bronpi aconseja, siempre que sea posible, conectar el tubo de entrada de aire primario con el exterior de la vivienda para asegurar que la estufa no emite humos después de dicha falta de corriente.

• PROTECCIÓN ELÉCTRICA

La estufa está protegida contra oscilaciones bruscas de electricidad mediante un fusible general que se encuentra en la parte posterior de la misma. (4A 250V Retardado) (Ver dibujo D1).

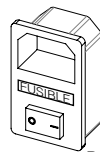

D1

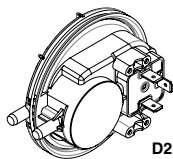

• PROTECCIÓN PARA SALIDA DE HUMOS

Un depresimetro electrónico prevé bloquear el funcionamiento de la estufa, si se produce un cambio brusco de presión dentro de la cámara de combustión (apertura de puerta, avería del motor de extracción de humos, revocos de humo etc.). Si esto ocurre la estufa pasará a estado de alarma (ver dibujo D2).

D2 • PROTECCIÓN ANTE TEMPERATURA ELEVADA DEL PELLETT (80°C)

En caso de sobrecalentamiento del interior del depósito, el termostato de seguridad bloquea el funcionamiento de la termoestufa. El restablecimiento es manual y lo debe efectuar un técnico autorizado (ver dibujo D3).

El restablecimiento del dispositivo de seguridad de los 80°C no está recogido en la garantía a menos que el centro de asistencia pueda demostrar la presencia de un componente defectuoso.

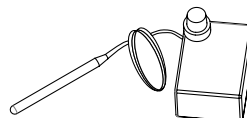

D3

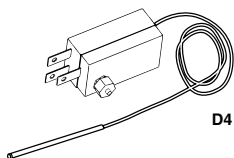

• PROTECCIÓN DE SOBRETENPERATURA DEL AGUA (90°C)

Cuando la temperatura del agua existente en el interior del circuito de la termoestufa está cerca de los 90°C aproximadamente, se bloquea la carga de pellet. Si se dispara el bulbo, el restablecimiento del dispositivo de seguridad es de tipo manual y lo debe efectuar un técnico autorizado (ver dibujo D4).

El restablecimiento del dispositivo de seguridad de los 90°C no entra en la garantía a menos que el centro de asistencia pueda demostrar la presencia de un componente defectuoso.

D4

• SENSOR DE FLUJO (Tecnología Oasys Plus)

Su estufa dispone de un medidor de flujo (ver dibujo D5) conectado en el tubo de aspiración de aire primario que detecta la correcta circulación del aire comburente y de la descarga de humos. En caso de insuficiencia de entrada de aire (consecuencia de una incorrecta salida de humos o incorrecta entrada de aire) el sensor envía a la termoestufa una señal de bloqueo.

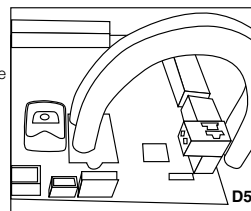

D5

La **TECNOLOGIA OASYS PLUS** permite una combustión constante, regulando automáticamente el tiro según las características del tubo de humos (curvas, longitud, diámetro, etc.) y las condiciones ambientales (viento, humedad, presión atmosférica, etc.). En estos modelos, no es preciso que el instalador deba introducir en el menú técnico la altitud geográfica del lugar de instalación de la estufa".

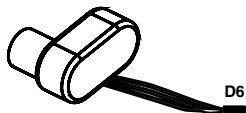

D6

• TRANSDUCTOR DE PRESIÓN HIDRÁULICA

Si la presión en la instalación hidráulica es menor de 0,4 bares, se bloquea la alimentación de energía eléctrica del motor de carga del pellet. Si la presión en la instalación supera los 2,5 bar, aparecerá en el display la alarma "FALLO PRESIÓN AGUA". El restablecimiento del dispositivo de seguridad se realizará presionando la tecla nº4 (on/off) al menos 3 o 4 segundos (ver dibujo D6).

Atención: la eventual presencia de aire en la instalación puede hacer intervenir también el transductor de presión. Si el dispositivo interviene bloqueando la carga de pellet en la termoestufa se podrían activar alarmas relacionadas con la falta de combustible.

Para el correcto funcionamiento del producto, la presión ideal de la instalación debe ser tarada entre 1,0-1.4 bar aproximadamente cuando la instalación esté fría. Además, es necesaria la ausencia total de aire en la misma. **Bronpi Calefacción recomienda un adecuado circuito de purgado del aire en la instalación. La eventual operación de purgado del aire de la instalación o del producto no entra en la garantía.**

• DISPOSITIVOS DE SEGURIDAD PARA LA INSTALACIÓN

Durante la instalación de la termoestufa es OBLIGATORIO que la instalación conste de un manómetro para la visualización de la presión del agua.

!!!ATENCIÓN!!!

El vaso de expansión cerrado de la instalación debe tener dimensiones de entre el 4% y el 6% del volumen total de la instalación. Por este motivo, el vaso cerrado de serie podría ser insuficiente en caso de volúmenes de agua mayores.

5 NORMAS DE INSTALACIÓN

La manera de instalar la termoestufa que usted ha adquirido influirá decisivamente en la seguridad y buen funcionamiento de la misma, por lo que se recomienda que se lleve a cabo por personal cualificado (con carnet instalador) e informado acerca del cumplimiento de las normas de instalación y seguridad.

Si su termoestufa está mal instalada podría causar graves daños.

Antes de la instalación, realizar los controles siguientes:

- Asegurarse de que el suelo puede sostener el peso del aparato y realizar un aislamiento adecuado en caso de estar fabricado en material inflamable (madera) o de material susceptible de ser afectado por choque térmico (yeso, escayola, etc.).
- Cuando la termoestufa se instale sobre un suelo no completamente refractario o inflamable tipo parquet, moqueta, etc., se tendrá que sustituir dicha base o introducir una base ignífuga, previendo que sobresalga respecto a las medidas de la termoestufa en unos 30 cm. Ejemplos de materiales a usar son: tarima de acero, base de vidrio o cualquier otro tipo de material ignífugo.
- Asegurarse de que en el ambiente donde se instale haya una ventilación adecuada (presencia de toma de aire).
- Evitar la instalación en ambientes con presencia de conductos de ventilación colectiva, campanas con o sin extractor, aparatos de gas de tipo B, bombas de calor o la presencia de aparatos cuyo funcionamiento simultáneo pueda poner en depresión el ambiente.
- Asegurar que el conducto de humos y los tubos a los que se conecte la termoestufa sean idóneos para el funcionamiento del mismo.
- Asegurar que cada aparato tenga su propio conducto de humos. No usar el mismo conducto para varios aparatos.

Le recomendamos que llamen a su deshollinador habitual para que controle tanto la conexión a la chimenea, como el suficiente flujo de aire para la combustión en el lugar de instalación.

5.1 MEDIDAS DE SEGURIDAD

Durante la instalación de la estufa, existen ciertos riegos que hay que tener en cuenta por lo que se deben adoptar las siguientes medidas de seguridad:

- Mantenga alejado cualquier material inflamable o sensible al calor (muebles, cortinas, ropas) a una distancia mínima de seguridad de unos 150cm.
- Cuando la termoestufa se instale sobre un suelo no completamente refractario, será necesario colocar una base ignífuga, por ejemplo una tarima de acero.
- No situar la termoestufa cerca de paredes combustibles o susceptibles de ser afectadas por choque térmico.
- La termoestufa debe funcionar únicamente con el cajón de la ceniza introducido y la puerta cerrada.
- Se recomienda instalar detector de monóxido de carbono (CO) en la habitación de instalación del aparato.
- Si precisa un cable de mayor longitud que el suministrado, utilizar siempre un cable con toma de tierra.
- No instale la termoestufa en un dormitorio.
- La termoestufa nunca debe encenderse en presencia de emisión de gases o vapores (por ejemplo, pegamento para linóleo, gasolina, etc.). No depositar materiales inflamables en las proximidades del mismo.
- Los residuos sólidos de la combustión (cenizas) deben recogerse en un contenedor hermético y resistente al fuego.

Es necesario respetar unas distancias de seguridad cuando la termoestufa se instale en espacios en los que los materiales sean susceptibles de ser inflamables, bien sea los propios de la construcción o distintos materiales que rodean la termoestufa (**ver dibujo D7**).

REFERENCIAS	OBJETOS INFLAMABLES	OBJETOS NO INFLAMABLES
A	1500	800
B	1500	150
C	1500	400



¡¡CUIDADO!! Se advierte que tanto algunas partes de la termoestufa como el cristal se vuelven muy calientes y no se deben tocar.

Si se manifiesta un incendio en la termoestufa o en el conducto de humos:

- Cerrar la puerta de carga.
- Apagar el fuego utilizando extintores de dióxido de carbono (CO2 de polvos).
- Pedir la intervención inmediata de los BOMBEROS.

¡¡¡NO APAGUEN EL FUEGO CON CHORROS DE AGUA!!!

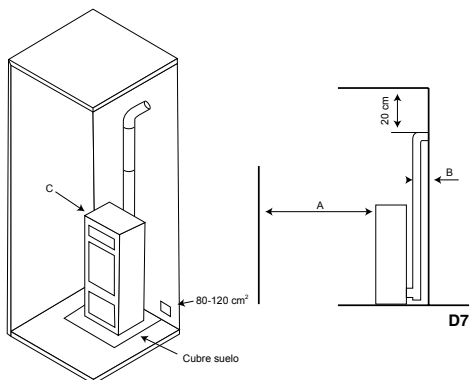

5.2 CONDUCTO DE EVACUACIÓN DE HUMOS

El conducto de humos supone un aspecto de importancia básica en el buen funcionamiento de la termoestufa, y cumple principalmente dos funciones:

- Evacuar los humos y gases sin peligro fuera de la vivienda.
- Proporcionar tiro suficiente en la termoestufa.

El tiro afecta a la intensidad de la combustión y al rendimiento calorífico de su termoestufa. Un buen tiro de la chimenea necesita una regulación más reducida del aire para la combustión, mientras que un tiro escaso necesita aún más una regulación exacta del aire para la combustión.

Resulta imprescindible que esté fabricado perfectamente y que sea sometido a operaciones de mantenimiento mediante puntos de inspección, para conservarlo en buen estado. (Gran parte de las reclamaciones por mal funcionamiento de los aparatos se refieren exclusivamente a un tiro inadecuado).

Debe cumplir los siguientes requisitos para el correcto funcionamiento de la termoestufa:

- La sección interior debe ser preferentemente circular.
- Estar térmicamente aislado en toda su longitud para evitar fenómenos de condensación (el humo se licua por choque térmico) y aun con mayor motivo si la instalación se realiza en el exterior de la vivienda.
- Si usamos conducto metálico (tubo) para la instalación por el exterior de la vivienda se debe usar obligatoriamente tubo aislado térmicamente. Igualmente, evitaremos fenómenos de condensación.
- No presentar estrangulamientos (ampliaciones o reducciones) y tener una estructura vertical con desviaciones no superiores a 45°.
- Si ya ha sido utilizado anteriormente debe estar limpio.
- Respetar los datos técnicos del manual de instrucciones.

Un tiro óptimo varía entre 10 y 14 (Pascal). La medición se debe realizar siempre con el aparato caliente (rendimiento calorífico nominal). Un valor inferior (poco tiro) conlleva una mala combustión, lo que provoca depósitos de carbón y la excesiva formación de humo, pudiéndose entonces observar fugas y, lo que es peor, un aumento de la temperatura que podría provocar daños en los componentes estructurales de la termoestufa. Cuando la depresión supere 15 Pa será necesario reducirla instalando un regulador de tiro adicional.

Para comprobar si la combustión es correcta, controlar si el humo que sale de la chimenea es transparente. Si el humo es blanco significa que el aparato no está regulado correctamente o el pellet utilizado tiene una humedad demasiado elevada. Si, en cambio, el humo es gris o negro significa que la combustión no es completa (es necesaria una mayor cantidad de aire secundario).

La conexión de la termoestufa se debe realizar con tubos rígidos de acero aluminado o acero inoxidable. **Está prohibido el uso de tubos flexibles metálicos o de fibrocemento porque perjudican la seguridad de la unión puesto que están sujetos a tirones o roturas, causando pérdidas de humo.**

Está prohibido y, por lo tanto, perjudica el buen funcionamiento del aparato lo siguiente: fibrocemento, acero galvanizado y superficies interiores ásperas y porosas. A continuación se muestra un ejemplo de solución:

Conducto de humos de acero AISI 316 de doble pared aislada con material resistente a 400°C. Eficiencia 100% óptima (ver dibujo D8).

Todas las termoestufas que eliminan los humos producidos al exterior deben contar con su propio conducto de humo. **No utilizar nunca el mismo conducto para varios aparatos a la vez (ver dibujo D9).**

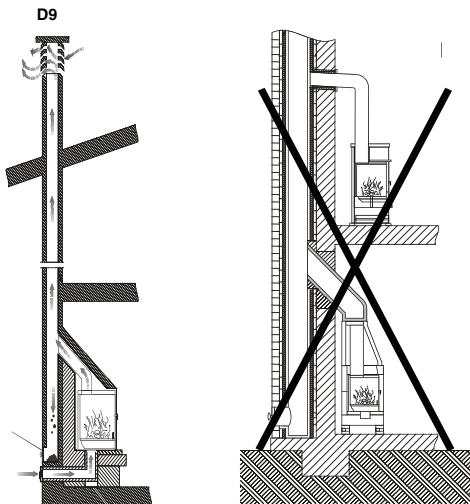

En la medida de lo posible, evitar el montaje de tramos horizontales. La longitud del tramo horizontal no será superior a 3 metros.

A la salida del tubo de escape de la termoestufa de pellet, debe insertarse en la instalación una "T" con tapa hermética, que permita la inspección regular o la descarga de polvo pesado.

El número de cambios de dirección, incluido el necesario para conectar la "T" de registro, no debe exceder de 4.

En el **dibujo D10** se representan los requisitos básicos para la instalación de la chimenea de la termoestufa:

El conducto de humo tiene que estar adecuadamente alejado de materiales inflamables o combustibles a través de un oportuno aislamiento o una cámara de aire. En el interior está prohibido que circulen tuberías de instalaciones o canales de circulación de aire. Queda prohibido también hacer aberturas móviles o fijas para la conexión de otros aparatos diferentes.

El tubo de descarga de humos debe fijarse herméticamente al aparato y puede tener una inclinación máxima de 45° para evitar depósitos excesivos de condensación producidos durante las fases iniciales de encendido y/o la formación excesiva de hollín. Además, de esta forma se evita la ralentización de los humos al salir.

La falta de sellado de la conexión puede causar el mal funcionamiento de la termoestufa.

El diámetro interior del tubo de conexión debe corresponder al diámetro exterior del tronco de descarga de humos de la termoestufa.

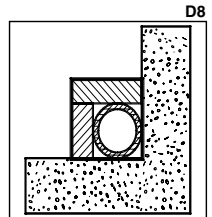

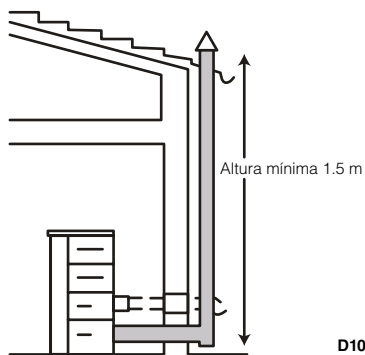

D10

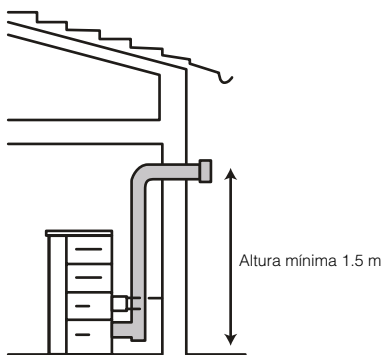

En el **dibujo D11** se puede observar los criterios a tener en cuenta a la hora de una correcta instalación.

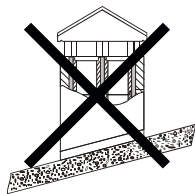
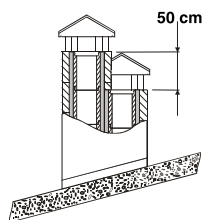

D11

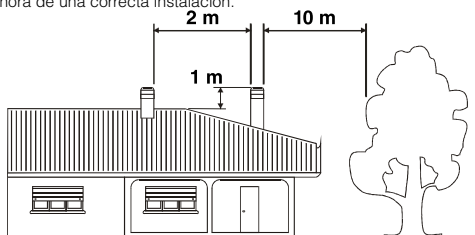

5.3 SOMBRERETE

El tiro del conducto de humos también depende de la idoneidad del sombrerete. Por lo tanto es indispensable que, si el sombrerete está construido de forma artesanal, la sección de salida sea más de dos veces la sección interior del conducto de humos. Puesto que tiene que superar, siempre, la cumbre del tejado, la chimenea deberá asegurar la descarga incluso en presencia de viento (**ver dibujo D12**).

El sombrerete debe cumplir con los siguientes requisitos:

- Tener una sección interior equivalente a la de la chimenea.
- Tener una sección útil de salida, que sea el doble de la interior del humero.
- Estar construida de manera que impida la penetración en el humero de lluvia, nieve y cualquier cuerpo ajeno.
- Ser fácilmente accesible, para las operaciones de mantenimiento y limpieza que procedan.

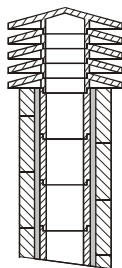

(1) Chimenea industrial de elementos prefabricados permite una excelente extracción de humos

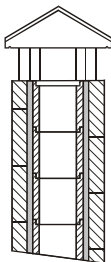

(2) Chimenea artesanal. La correcta sección de salida debe ser, como mínimo, 2 veces la sección interior del humero, ideal 2,5 veces.

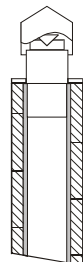

(3) Chimenea para humero de acero con cono interior deflector de humos.

D12

5.4 TOMA DE AIRE EXTERIOR

Para el buen funcionamiento de la termoestufa es esencial que en el lugar de instalación se introduzca suficiente aire para la combustión y la reoxigenación del mismo ambiente. Esto significa que, a través de unas aberturas que se comuniquen con el exterior, debe poder circular aire para la combustión incluso con las puertas y ventanas cerradas.

La toma de aire debe estar posicionada de manera que no pueda obstruirse. Además, debe ser comunicante con el ambiente de instalación de la termoestufa y estar protegida por una rejilla. La superficie mínima de esta toma de aire no debe ser inferior a 100 cm².

Cuando el flujo de aire se obtenga a través de aberturas comunicantes con ambientes adyacentes, se tendrán que evitar tomas de aire en conexión con garajes, cocinas, servicios o centrales térmicas.

La termoestufa cuenta con una toma de aire necesaria para la combustión en la parte posterior (40 mm de diámetro). Es importante que esta toma no se obstruya y que se respeten las distancias recomendadas a la pared o enseres cercanos.

Se recomienda la conexión de la toma de aire primario de la termoestufa con el exterior aunque no es obligatorio. El material de la tubería de conexión no debe ser necesariamente metálico, puede ser cualquier otro material (PVC, aluminio, polietileno, etc.). Tenga en cuenta que por este conducto va a circular aire a temperatura ambiente del exterior.

6 INSTALACIÓN HIDRÁULICA

La serie "hydro" de Bronpi ha sido diseñada para instalaciones con vaso de expansión cerrado, en las que el agua contenida no comunica directa o indirectamente con la atmósfera. En general, la instalación de vaso de expansión cerrado cuenta con un vaso cerrado precargado con membrana impermeable al paso de los gases.

• VÁLVULAS DE SEGURIDAD

La termoestufa está equipada con una válvula de seguridad tarada a 3 bares para actuar sobre eventuales aumentos de presión en la instalación.

El caudal de descarga de la válvula de seguridad debe permitir la descarga de una cantidad de vapor no inferior a **Q/0,58 [Kg/h]**, donde Q es la potencia útil cedida al agua del generador expresada en kilovatios.

El instalador debe controlar que la presión máxima existente en cada punto de la instalación no supere la presión máxima de trabajo de cada componente.

La válvula de seguridad está ubicada en la parte más alta de la termoestufa, al lado de la tubería de salida. La tubería de descarga de la válvula de seguridad se debe realizar de modo que no impida su funcionamiento regular y que no provoque daños a las personas; la descarga debe desembocar en las cercanías de la válvula de seguridad y debe ser accesible y visible.

• VASO DE EXPANSIÓN CERRADO

Igualmente, la termoestufa está equipada con un vaso de expansión cerrado de 6 litros precargado a 1.5 bares.

La presión máxima de ejercicio del vaso es inferior a la presión de calibrado de la válvula de seguridad. El instalador deberá prever la capacidad del vaso de expansión evaluando la capacidad total de la instalación y colocando otro vaso adicional al suministrado en caso de que sea necesario.

Los vasos de expansión cerrados deben ser conformes a las disposiciones en materia de diseño, fabricación, evaluación de conformidad y utilización para los equipos de presión.

En caso de más generadores de calor (calderas de otros combustibles o termochimeneas de leña) que alimentan una misma instalación o un mismo circuito secundario es obligatorio que cada generador de calor esté conectado directamente a un vaso de expansión de la instalación, totalmente dimensionado para el volumen total de agua contenida en la misma instalación y en el mismo circuito independiente.

• CONTROLES DURANTE EL PRIMER ENCENDIDO

Antes de conectar la termoestufa realice:

- Un lavado cuidadoso de todas las tuberías de la instalación para eliminar los posibles residuos que podrían comprometer el buen funcionamiento de algún componente de la instalación (bombas, válvulas, etc.).
- Un control para comprobar el tiro adecuado de la salida de humos, la ausencia de estrangulamientos y que en el conducto de salida de humos no exista descargas de otros equipos.
- Realice también el correcto purgado de la instalación.

• CARACTERÍSTICAS DEL AGUA DE ALIMENTACIÓN

Las características químico-físicas del agua de la instalación son muy importantes para el buen funcionamiento y la duración de la termoestufa.

Entre los inconvenientes causados por la mala calidad del agua de alimentación el más frecuente es la incrustación en las superficies de intercambio térmico.

Es conocido que las incrustaciones calcáreas a causa de su baja conductividad térmica reducen considerablemente el intercambio térmico, incluso en presencia de pocos milímetros, determinando daños algunos calentamientos localizados. Se recomienda fuertemente realizar un tratamiento del agua en los siguientes casos:

- Elevada dureza del agua (superior a los 60 mg/l "agua levemente dura").
- Instalaciones muy extensas.
- Llenados sucesivos debidos a trabajos de mantenimiento de la instalación o producidos por pérdidas.

Para el tratamiento de las aguas de alimentación de las instalaciones térmicas se recomienda dirigirse siempre a instalador autorizado.

• LLENADO DE LA INSTALACIÓN

Una vez realizadas las conexiones hidráulicas se puede conectar la instalación.

Abra todas las válvulas de purga de aire de los radiadores, de la termoestufa y de la instalación.

!!!ATENCIÓN!!! La termoestufa dispone de un purgador automático. Asegúrese de colocar dispositivos de purga en los lugares más altos de la instalación ya que este puede resultar insuficiente. No olvide también purgar la bomba circuladora.

Abra gradualmente el grifo de carga asegurándose de que las válvulas de salida del aire funcionen regularmente. Mediante el uso del manómetro controle que la instalación esté bajo presión. En caso de instalación con vaso cerrado es necesario alcanzar una presión de alrededor de (1,1-1,2 bar). Cierre el grifo de carga y purgue nuevamente el aire de la caldera mediante la válvula de purga.



Es obligatorio, para la conformidad de la puesta en marcha de la caldera o termoestufa por parte del SAT, que la instalación posea una válvula de elevación de la temperatura de retorno del circuito hidráulico (válvula anticondensados) a fin de evitar la condensación en el interior de la cámara de combustión. Dicha válvula se puede adquirir en el mismo distribuidor Bronpi donde adquirió su caldera o termoestufa.

7 VENTILACIÓN FORZADA

Tiene la posibilidad de conectar opcionalmente a la termoestufa un ventilador para disponer de una ventilación forzada en el ambiente. El aire caliente de este ventilador sale por la parte superior en el propio frontal de la termoestufa.

• COLOCACIÓN DEL KIT OPCIONAL DE VENTILACION FORZADA

NOTA: Esta operación debe ser realizada por un profesional.

Si ha adquirido un kit opcional de ventilación forzada para su termoestufa (referencia KIT-V-H) compuesto por un ventilador y el cable de interconexión con la placa eléctrica, deberá tener en cuenta los siguientes pasos para su instalación.

- En primer lugar, debe desmontar el techo de la termoestufa para poder desmontar las cámaras laterales para acceder al interior de la termoestufa.
- A continuación debe posicionar el ventilador en la posición que se adjunta y proceder a su fijación posicionando y apretando los tres tornillos que se suministran.
- Por último, debe conectar el cable existente en la turbina, con la placa electrónica de la estufa, en el conector AUX-1. No olvide cortar la corriente eléctrica de la termoestufa, antes de realizar esta conexión.
- Para su funcionamiento no es preciso activar ningún parámetro del menú técnico, puesto que la termoestufa ya está preparada para el funcionamiento de este ventilador

El funcionamiento del ventilador se describe en el punto 10.4.8 de este manual:

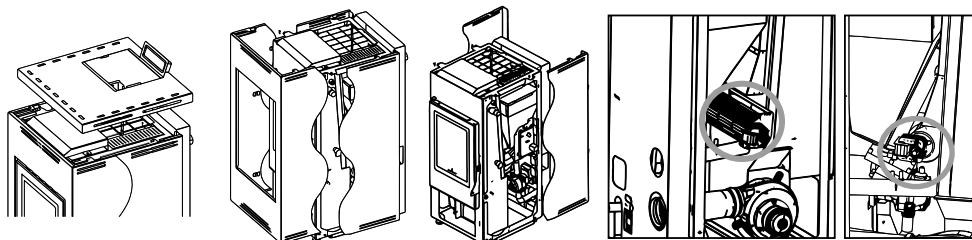

8 PUESTA EN MARCHA

El encendido de este tipo de aparatos es totalmente automático, por lo que no deben introducir en el quemador ningún tipo de material para el encendido del mismo.



Está prohibido el uso de todas las sustancias líquidas tales como, por ejemplo, alcohol, gasolina, petróleo y similares. El uso de dichas sustancias ocasionará la pérdida de la garantía.

Antes de encender la termoestufa se deben verificar los siguientes puntos:

- El cable de corriente debe estar conectado a la red eléctrica (230VAC) a un enchufe provisto de toma de tierra.
- El interruptor bipolar situado en la parte trasera de la termoestufa, debe estar en la posición I.
- El depósito del pellet debe estar abastecido.
- La cámara de combustión debe estar completamente limpia.
- El quemador debe estar completamente limpio y colocado correctamente.
- La puerta de la cámara de combustión debe estar cerrada correctamente.

Durante el primer encendido podría ocurrir que la termoestufa haya finalizado el ciclo de encendido y no aparezca llama. Si esto sucede la termoestufa pasa automáticamente a estado de alarma. Esto se debe a que el alimentador del combustible se encuentra vacío y necesita un tiempo para llenarse. Para solucionar este problema vuelva a encender de nuevo la termoestufa (teniendo en cuenta los puntos antes descritos) hasta que aparezca llama.

La termoestufa, deberá someterse a distintos ciclos de puesta en marcha para que todos los materiales y la pintura puedan completar las distintas sollicitaciones elásticas.

En particular, inicialmente se podrá notar la emisión de humos y olores típicos de los metales sometidos a gran sollicitación térmica y de la pintura todavía fresca. Dicha pintura, aunque en fase de construcción se cuece a 80° C durante unos minutos, deberá superar, más veces y durante cierto tiempo, la temperatura de 200 °C, antes de adherirse perfectamente a las superficies metálicas.

Por lo tanto, es importante adoptar estas pequeñas precauciones durante la fase de puesta en marcha:

1. Asegurarse de que esté garantizado un fuerte recambio de aire en el lugar donde está instalado el aparato.
2. Durante los primeros encendidos, mantener un régimen de trabajo a baja potencia y mantener la termoestufa encendida durante por lo menos 6-10 horas continuas.
3. Repetir esta operación como mínimo 4-5 o más veces, según su disponibilidad.
4. Durante las primeras puestas en marcha, ningún objeto se debería apoyar sobre el aparato y, en particular, sobre las superficies lacadas. Las superficies lacadas no se deben tocar durante el calentamiento.

9 MANTENIMIENTO Y CUIDADO

Las operaciones de mantenimiento garantizan que el producto funcione correctamente durante largo tiempo. Si no se realizan estas operaciones la seguridad del producto puede verse afectada.

9.1 LIMPIEZA DEL QUEMADOR

La limpieza del quemador se debe efectuar a diario (**ver dibujo D13**).

- Extraer el quemador y limpiar los orificios con ayuda del atizador que se suministra junto con la estufa.
- Aspirar la ceniza depositada en el alojamiento del brasero. Puede adquirir un aspirador Bronpi, en el mismo distribuidor Bronpi donde compró su estufa.

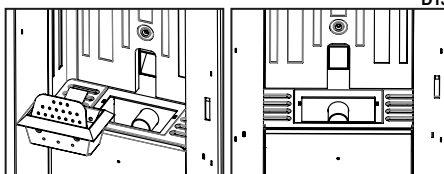

D14



9.2 LIMPIEZA DEL CAJÓN DE CENIZAS

El cajón de cenizas se debe vaciar cuando sea necesario. La termoestufa no debe ponerse en funcionamiento sin el cajón de cenizas en su interior (ver dibujo D14).

9.3 JUNTAS DE LA PUERTA DE LA CÁMARA DE COMBUSTIÓN Y FIBRA DEL CRISTAL

Las juntas de la puerta y la fibra del cristal, garantizan la hermeticidad de la termoestufa

D15

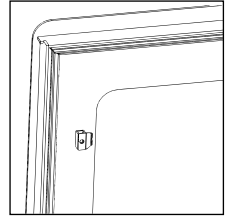

y, por consiguiente, el buen funcionamiento de la misma (ver dibujo D15).

Es necesario controlar periódicamente si están desgastadas o dañadas puesto que, en ese caso, se deberán sustituir inmediatamente. Puede adquirir cordón cerámico y fibra autoadhesiva, en el mismo distribuidor Bronpi donde compró su estufa.

Estas operaciones deberían ser efectuadas por un técnico autorizado.

Para el correcto funcionamiento de la termoestufa, un servicio técnico autorizado debe proceder a su mantenimiento al menos una vez al año.

9.4 LIMPIEZA DEL CONDUCTO DE HUMOS

Cuando el pellet se quema, lentamente se producen alquitranes y otros vapores orgánicos que, en combinación con la humedad ambiente, forman la creosota (hollín). Una excesiva acumulación de hollín puede causar problemas en la descarga de humos e incluso el incendio del propio conducto de humos.

La limpieza se tiene que realizar exclusivamente cuando el aparato esté frío. De esta operación debería encargarse un deshollinador que, al mismo tiempo, puede realizar una inspección (es conveniente anotar fecha de cada limpieza y realizar un registro de las mismas).

9.5 LIMPIEZA DEL CRISTAL

IMPORTANTE:

La limpieza del cristal se tiene que realizar única y exclusivamente con el aparato frío para evitar una posible explosión del mismo.

Para la limpieza se deben utilizar productos específicos. Puede adquirir limpiacristales vitrocerámico Bronpi en el mismo distribuidor Bronpi donde compró su termoestufa.

ROTURA DE CRISTALES. Los cristales, debido a que son vitrocerámicos, resisten hasta un salto térmico de 750°C, por lo que no están sujetos a choques térmicos. Su rotura sólo la puede causar los choques mecánicos (choques o cierre violento de la puerta, etc.). Por lo tanto, su sustitución no está incluida en la garantía.

9.6 LIMPIEZA EXTERIOR

No limpiar la superficie exterior de la termoestufa con agua o productos abrasivos ya que podría deteriorarse. Pasar un plumero o un paño ligeramente humedecido.

9.7 LIMPIEZA DE REGISTROS



Para mantener la vigencia del periodo de garantía, es obligatorio que la limpieza de registros sea efectuada por un técnico autorizado por Bronpi Calefacción, quien dejará constancia por escrito de la intervención efectuada.

Se trata de limpiar los registros de cenizas de la termoestufa así como la zona de paso de los humos.

En primer lugar deberá limpiar completamente el interior de la cámara de combustión, desincrustando el hollín adherido a las paredes, pues éste dificulta el intercambio térmico y frote con un cepillo de acero las superficies con suciedad acumulada (ver dibujo D16).

También es necesario limpiar la cámara de los intercambiadores de calor, pues el hollín que se acumula en la parte superior dificulta la circulación correcta de los humos. Para ello debe retirar con anterioridad el revestimiento aflojando los respectivos tornillos, a continuación debe realizar las siguientes operaciones:

- Limpiar las cenizas depositadas, desincrustando el hollín que se haya en la zona de paso de los humos.
- Extraer la tapa de registro aflojando los diferentes tornillos.
- Limpiar las cenizas depositadas en el registro, desincrustando el hollín que se haya depositado.
- Limpiar igualmente las palas y la carcasa del extractor. Retire el extractor si lo ve preciso.
- Volver a colocar las piezas y comprobar la hermeticidad del registro.

D16

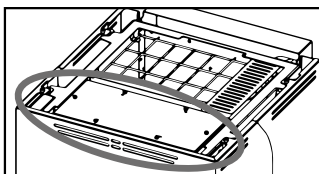
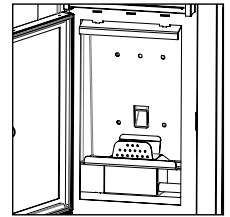

Registro superior montado

D17

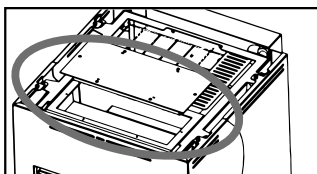

Registro superior desmontado

D18

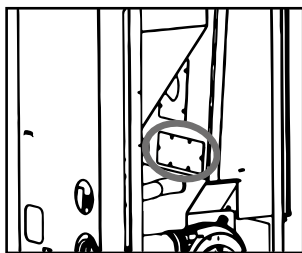

Registro trasero montado

D19

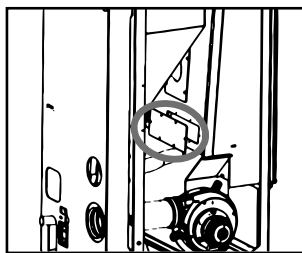

Registro trasero desmontado

D20

Una vez limpia la zona superior hay que proceder a la limpieza del registro de humos situado en la parte inferior de la termoestufa. Para ello deberá retirar la placa decorativa de la parte inferior (según el modelo de termoestufa, en lugar de ésta pieza decorativa deberá extraer completamente la cámara frontal para acceder al registro) (**ver dibujo D21**) y, posteriormente, realizar las siguientes operaciones:

- Extraer la tapa de registro aflojando los diferentes tornillos (**ver dibujo D22**).
- Limpiar las cenizas depositadas en el registro, desincrustando el hollín que se haya depositado (**ver dibujo D23**).
- Limpiar igualmente las palas y la carcasa del extractor. Retire el extractor si es necesario (**ver dibujo D23**).
- Volver a colocar las piezas.
- Comprobar la hermeticidad del registro.

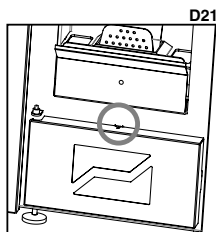

D21

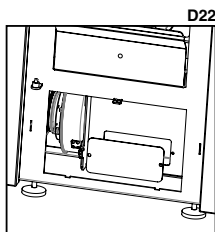

D22

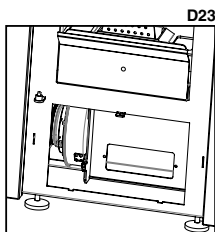

D23

9.8 PAROS ESTACIONALES

Si la termoestufa no va a ser utilizada durante un tiempo prolongado es conveniente dejar el depósito del combustible completamente vacío, así como el tornillo sinfín para evitar el apelmazamiento del combustible y realizar la limpieza de la termoestufa y del conducto de humos, eliminando totalmente la ceniza y demás residuos, cerrar la puerta de la termoestufa. La operación de limpieza del conducto de humos es recomendable realizarla al menos una vez al año. Mientras tanto, controlar el efectivo estado de las juntas dado que, si no están perfectamente integras (es decir, que ya no se ajustan a la puerta), ¡no aseguran el correcto funcionamiento de la termoestufa! Por lo tanto, es necesario cambiarlas. En caso de humedad del ambiente donde está instalada la termoestufa, colocar sales absorbentes dentro de la termoestufa. Proteger con vaselina neutra las partes interiores si se quiere mantener sin alteraciones su aspecto estético en el tiempo.

9.9 REVISIÓN DE MANTENIMIENTO

Al menos una vez al año es conveniente revisar y limpiar los registros de cenizas existentes en la parte inferior y superior de la termoestufa. Su termoestufa dispone de un aviso de mantenimiento preventivo, establecido a las 1200 horas de funcionamiento, que le recordará la necesidad de realizar la limpieza de los registros de su termoestufa. Para llevar a cabo esta tarea deberá contactar con su instalador autorizado.

Este mensaje no es una alarma sino un recordatorio o advertencia. Por tanto le permitirá hacer uso de su termoestufa de manera satisfactoria mientras se muestre este mensaje en el display (**ver dibujo D24**).

Tenga en cuenta que su termoestufa puede precisar una limpieza antes de las 1200 horas establecidas o incluso después. Esto dependerá mucho de la calidad del combustible utilizado, de la instalación de humos realizada y de la correcta regulación de la termoestufa adaptándola a su instalación.

En la siguiente tabla (que también está adherida a su termoestufa en la tapa del depósito del combustible) usted puede comprobar la periodicidad de las tareas de mantenimientos y quién debe realizarla.

TAREAS DE LIMPIEZA	Día	Semana	Mensual	Annual	Técnico	Usuario
Retirar el quemador del compartimiento y liberar los orificios del mismo utilizando el atizador suministrado. Extraer la ceniza utilizando una aspiradora.	✓					✓
Aspirar la ceniza depositada en el compartimiento del quemador.	✓					✓
Vaciar el cajón cenicero o aspirar el alojamiento de las cenizas cuando sea necesario.		✓				✓
Aspirar el fondo del depósito del pellet siempre que sea necesario.		✓				✓
Limpiar el interior de la cámara de combustión aspirando las paredes con un aspirador adecuado.			✓			✓
Limpieza del motor de extracción de humos, cámara de combustión completa, depósito de pellet, sustitución completa de las juntas y nuevo siliconado donde sea necesario, conducto de humos, registros, etc.				✓	✓	
Revisión de todos los componentes electrónicos (placa electrónica, display...)				✓	✓	
Revisión de todos los componentes eléctricos (turbina tangencial, resistencia, motor extracción de humos, bomba circuladora...)				✓	✓	



D24

10 FUNCIONAMIENTO DEL DISPLAY

10.1 INFORMACIÓN GENERAL DEL DISPLAY

El display muestra información sobre el funcionamiento de la termoestufa. Accediendo al menú se pueden obtener diferentes tipos de pantalla y ajustar la configuración disponible en función del nivel de acceso.

Dependiendo del modo de funcionamiento, la visualización puede tomar diferentes significados dependiendo de la posición en la pantalla.

En el **dibujo D25** aparece un ejemplo de la termoestufa apagada.

En el **dibujo D26** se describe la disposición de los mensajes en la fase de programación o configuración de los parámetros de funcionamiento. En particular:

1. La zona de la pantalla "Valor" visualiza el valor que introducimos.
2. La zona de la pantalla "Nivel de Menú" visualiza el nivel de menú actual.

En el **dibujo D27** aparece el significado de los símbolos que hay en la izquierda de la pantalla. La iluminación de la pantalla en el apartado "estado" señala la activación del dispositivo correspondiente de acuerdo a la siguiente lista.

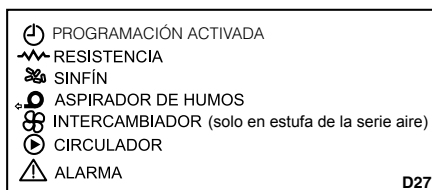
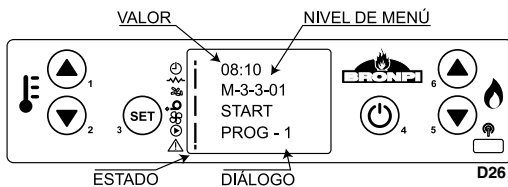
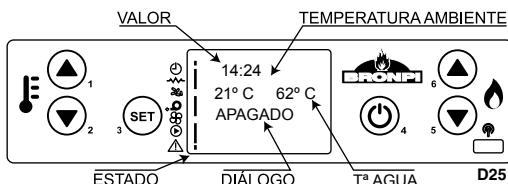

10.2 FUNCIONES DE LAS TECLAS DEL DISPLAY

Tecla	Descripción	Modalidad	Descripción del funcionamiento
*1	Incrementa temperatura	PROGRAMACIÓN	Modifica/incrementa el valor del menú seleccionado
		ON/OFF	Incrementa el valor de la temperatura del termostato ambiente
*2	Disminuye temperatura	PROGRAMACIÓN	Modifica/disminuye el valor del menú seleccionado
		ON/OFF	Disminuye el valor de la temperatura del termostato ambiente
3	Menú (Set)	-	Accede al MENÚ
		MENÚ	Accede al sucesivo nivel de submenú.
		PROGRAMACIÓN	Confirma el valor seleccionado y pasa a la siguiente opción de menú.
4	ON/OFF Desbloqueo	TRABAJO	Pulsando durante 2 segundos enciende o apaga la estufa
		BLOQUEO	Desbloquea la estufa y la lleva al estado de apagado
		MENÚ/PROGRAMACIÓN	Retrocede al nivel de menú anterior y los datos modificados son almacenados
5	Disminuye potencia	ON/OFF	Disminuye el valor de la potencia de salida de la estufa
		MENÚ	Pasa a la anterior opción del menú
		PROGRAMACIÓN	Vuelve a la opción de submenú anterior
6	Incrementa potencia	ON/OFF	Incrementa el valor de la potencia de salida de la estufa
		MENÚ	Pasa a la siguiente opción de menú
		PROGRAMACIÓN	Pasa a la opción de submenú siguiente

(1) Pulsando la tecla n° 1 una sola vez, accedemos al ajuste de la temperatura del agua.

(2) Pulsando la tecla n° 2 una sola vez, accedemos al ajuste de la temperatura ambiente.

10.3 INFORMACIÓN GENERAL DEL MANDO A DISTANCIA

Junto con su termoestufa podrá encontrar un mando a distancia por infrarrojos a través del cual podrá controlar su termoestufa a distancia (ver dibujo D28). Las funciones de las teclas son las siguientes:

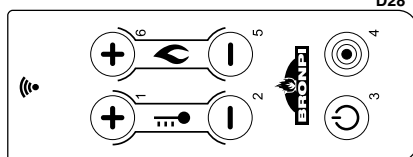

Tecla	Descripción	Modalidad	Descripción del funcionamiento
1	Incrementa temperatura	PROGRAMACIÓN	Modifica/incrementa el valor del menú seleccionado
		ON/OFF	Incrementa el valor de la temperatura del termostato ambiente.
2	Disminuye temperatura	PROGRAMACIÓN	Modifica/disminuye el valor del menú seleccionado
		ON/OFF	Disminuye el valor de la temperatura del termostato ambiente.
3	ON/OFF Desbloqueo	TRABAJO	Pulsando durante 2 segundos enciende o apaga la estufa, si está apagada o encendida respectivamente.
		BLOQUEO	Desbloquea la estufa y la lleva al estado de apagado.
		MENÚ/PROGRAMACIÓN	Retrocede al nivel de menú anterior y los datos modificados son almacenados.
4	Menú (Set)	-	Accede al MENÚ
		MENÚ	Accede al sucesivo nivel de submenú.
		PROGRAMACIÓN	Confirma el valor seleccionado y pasa a la siguiente opción de menú.
5	Disminuye potencia	ON/OFF	Disminuye el valor de la potencia de salida de la estufa.
		MENÚ	Pasa a la anterior opción del menú.
		PROGRAMACIÓN	Vuelve a la opción de submenú anterior
6	Incrementa potencia	ON/OFF	Incrementa el valor de la potencia de salida de la estufa
		MENÚ	Pasa a la siguiente opción de menú.
		PROGRAMACIÓN	Pasa a la opción de submenú siguiente

NOTA: Desde el mando a distancia se puede acceder al menú, pero habría que acercarse al display para visualizar el contenido del mismo.

10.4 OPCIÓN MENÚ

Pulsando la tecla nº 3 del display podemos acceder al MENÚ. Este se divide en varios apartados y niveles que permiten el acceso a la configuración y la programación de la termoestufa.

El acceso a la programación técnica de la termoestufa está protegido con una clave. Estos parámetros sólo se deben modificar por un servicio técnico autorizado. (Los cambios de dichos parámetros pueden ocasionar el mal funcionamiento de la termoestufa y la pérdida de la garantía de la misma).

10.4.1 MENÚ DE USUARIO

La siguiente tabla describe brevemente la estructura del menú de la termoestufa. En la tabla adjunta se especifican las opciones disponibles para el usuario.

Menú	Submenú
01 - Ajustes reloj	
	01- Día
	02- Hora
	03- Minuto
	04- Día
	05- Mes
	06- Año
02 -Ajuste Programa	Consultar capítulo 10.4.3 de este manual
03 - Elegir Idioma	
	01 - Español
	02- Portugués
	03- Italiano
	04- Francés
	05- Inglés
	06- Catalán
04- Modo Espera	
05- Modo Sonoro	
06- Carga inicial	
07- Estado estufa	Proporciona información del estado de la termoestufa
08- Modo Ventilador	Este submenú solo es operativo para modelos que tienen conectados el kit opcional de ventilación forzada

10.4.2 MENÚ 1. RELOJ

Establece la hora y la fecha. Para ello hay que pasar por los diferentes submenús e introducir los datos, modificando los valores con las teclas 1 y 2. La tarjeta está equipada con batería de litio que le permite la autonomía del reloj interno de 3 / 5 años (ver dibujo D29)

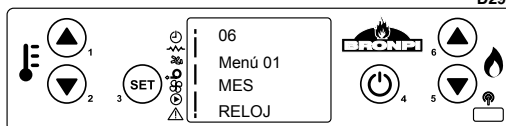

D29

NOTA IMPORTANTE: Antes de proceder a la configuración de la programación de su termoestufa, compruebe que la fecha y hora de su estufa son correctas. En caso contrario, la programación elegida se habilitará en función de la hora y fecha fijada, pudiendo así no satisfacer sus necesidades.

La siguiente tabla describe brevemente la estructura del menú de programación de la termoestufa, donde se detallan las diferentes opciones disponibles:

Menú	Submenú 1	Submenú 2	Valor
02 -Ajuste programa			
	1- Habilita crono		
		01- Habilita crono	On/Off
	2- Programa diario		
		01- Prog. diario	On/Off
		02- Start 1 Día	Hora
		03- Stop 1 Día	Hora
		04- Start 2 Día	Hora
		05- Stop 2 Día	Hora
	3- Programa semanal		
		01- Prog. Semanal	On/Off
		02- Start Prog. 1	Hora
		03- Stop Prog. 1	Hora
		04- Lunes Prog. 1	On/Off
		05- Martes Prog. 1	On/Off
		06- Miércoles Prog. 1	On/Off
		07- Jueves Prog. 1	On/Off
		08- Viernes Prog. 1	On/Off
		09- Sábado Prog. 1	On/Off
		10- Domingo Prog. 1	On/Off
		11- Start Prog. 2	Hora
		12- Stop Prog. 2	Hora
		13- Lunes Prog. 2	On/Off
		14- Martes Prog. 2	On/Off
		15- Miércoles Prog. 2	On/Off
		16- Jueves Prog. 2	On/Off
		17- Viernes Prog. 2	On/Off
		18- Sábado Prog. 2	On/Off
		19- Domingo Prog. 2	On/Off
		20- Start Prog. 3	Hora
		21- Stop Prog. 3	Hora
		22- Lunes Prog. 3	On/Off
		23- Martes Prog. 3	On/Off
		24- Miércoles Prog. 3	On/Off
		25- Jueves Prog. 3	On/Off
		26- Viernes Prog. 3	On/Off
		27- Sábado Prog. 3	On/Off
		28- Domingo Prog. 3	On/Off
		29- Start Prog. 4	Hora
		30- Stop Prog. 4	Hora
		31- Lunes Prog. 4	On/Off
		32- Martes Prog. 4	On/Off
		33- Miércoles Prog. 4	On/Off
		34- Jueves Prog. 4	On/Off
		35- Viernes Prog. 4	On/Off
		36- Sábado Prog. 4	On/Off
		37- Domingo Prog. 4	On/Off
	04- Prog. Fin de sem.		
		01- Prog. Fin de sem	On/Off
		02- Start 1	Hora
		03- Stop 1	Hora
		04- Start 2	Hora
		05- Stop 2	Hora

Para programar nuestra termoestufa, debemos acceder al menú de programación pulsando una única vez la tecla nº 3 "SET", y con las teclas nº 5 ó nº 6, nos desplazamos hasta el menú nº 2 "Ajuste programa" (ver dibujo D30).

Para acceder al menú de programación, confirmar esta opción volviendo a pulsar la tecla nº 3 "SET".

Para visualizar los diferentes submenús utilizar las teclas nº 5 y nº 6.

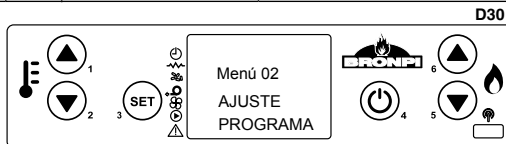

Submenú 02-01- Habilita crono

Para programar la termoestufa, es necesario acceder al submenú 2-1 "habilita crono" y pulsando la tecla nº 3 aparecerá por defecto la siguiente pantalla (ver dibujo D31).

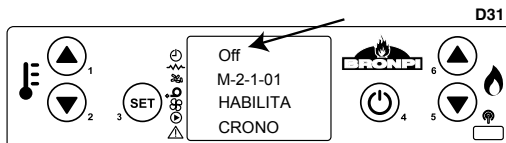

Por defecto, en el margen superior izquierdo nos sale la palabra "off". Teclando la tecla nº 1 ó nº 2, debemos cambiarlo a "on" para informar a la termoestufa de nuestra intención de programarla (ver dibujo D32).

A continuación, elegir la programación que queremos introducir: diaria, semanal o fin de semana. Para ello, seleccionar la programación, pulsando repetidas veces las teclas nº 5 y nº 6, hasta la opción elegida.

Submenú 02-02- Programa diario

Para seleccionar el programa diario de la termoestufa, nos debemos ubicar en la siguiente pantalla (ver dibujo D33).

Pulsando una vez la tecla nº 3, accedemos al submenú de programación diaria de la termoestufa. Por defecto aparecerá la siguiente pantalla (ver dibujo D34).

A continuación, cambiar la opción "off" por "on" pulsando las teclas nº 1 ó nº 2 para confirmar la programación diaria.

En este momento, nos queda elegir los horarios en los que deseamos que la termoestufa permanezca encendida. Para ello disponemos de dos horas diferentes de inicio y dos horas de parada: START 1 y STOP 1, START 2 y STOP 2.

Por ejemplo:

Encendido a las 09:00 horas / apagado a las 14:30 horas
Encendido a las 20:30 horas / apagado a las 23:00 horas

Partiendo de la pantalla anterior, pulsar la tecla nº6 y nos aparecerá la siguiente imagen (ver dibujo D35).

Pulsando las teclas nº 1 y nº 2, modificamos el valor "off" y fijamos el inicio de la primera hora de comienzo (ver dibujo D36).

De igual forma procederemos para fijar la primera hora de parada (ver dibujo D37 y D38)

Si solo desea programa una única hora de inicio y de parada, la opción START 2 y STOP 2 debe indicar "off".

Si desea establecer un segundo horario de encendido y apagado, deberá introducir los valores de la segunda hora de inicio y de parada de la misma forma a lo explicado anteriormente. De esta manera habremos configurado la programación diaria de la termoestufa con dos horas de inicio y dos horas de parada. También es posible programar una hora de inicio automático y apagado manual (ó viceversa).

Ejemplo: START 1: 08:00 horas y STOP 1: "off"
 ó
 START 1: "off" y STOP 1: 22:00 horas.

Submenú 02-03- Programa Semanal

NOTA. Realizar una programación cuidadosa para evitar la superposición de horas de funcionamiento y/o inactivar el mismo día en diferentes programas.

Si lo que tratamos es de hacer una programación semanal de la termoestufa, existen 4 programas diferentes que podemos configurar, pudiendo asignar a cada uno una hora de inicio y una hora de parada. Posteriormente, para cada día de la semana habrá que asignar o no cada uno de estos 4 programas según nuestras necesidades.

Para su activación hay que partir de la siguiente pantalla (ver dibujo D39).

Pulsando una sola vez la tecla nº 3, accedemos al submenú de programación semanal de la termoestufa. Por defecto aparecerá la siguiente pantalla (ver dibujo D40).

Debemos de cambiar la opción "off" a "on" pulsando las teclas nº 1 ó nº 2. Con ello confirmamos a la máquina que la programación semanal ha sido elegida.

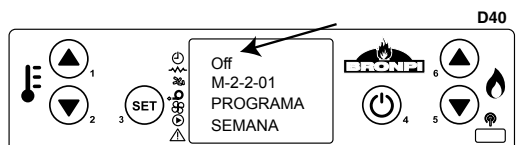
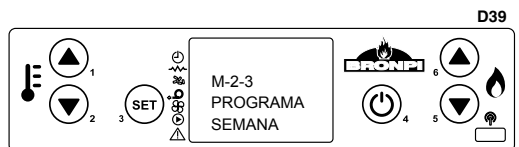
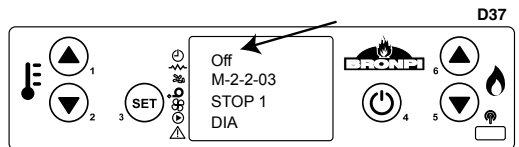
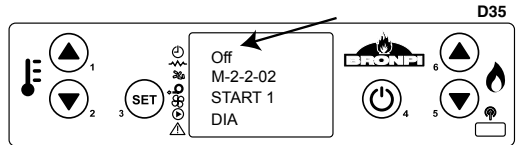
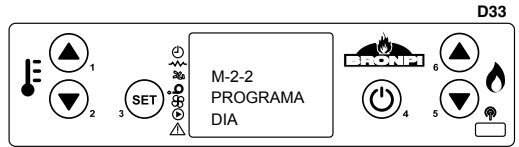
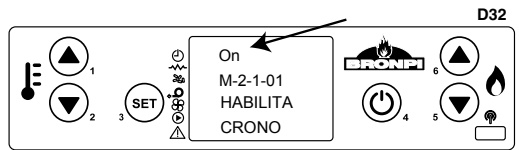

Nos queda pues elegir los horarios. Para ello disponemos de cuatro horas diferentes de inicio y cuatro horas de parada (ver dibujo D41 y D42).

- PROGRAMA 1: START 1 y STOP 1
- PROGRAMA 2: START 2 y STOP 2
- PROGRAMA 3: START 3 y STOP 3
- PROGRAMA 4: START 4 y STOP 4.

Y, posteriormente, elegir la activación o desactivación de cada programa según el día de la semana. Por ejemplo (ver dibujo D43)

Programa 1: lunes (on), martes (on), miércoles (off), jueves (off), viernes (on), sábado (on) y domingo (off).

Programa 2: lunes (off), martes (off), miércoles (on), jueves (off), viernes (off), sábado (on) y domingo (on).

Programa 3: lunes (off), martes (on), miércoles (on), jueves (on), viernes (on), sábado (on) y domingo (off).

Programa 4: lunes (on), martes (on), miércoles (off), jueves (off), viernes (off), sábado (off) y domingo (on).

Gracias a este tipo de programación podremos combinar 4 horarios diferentes a lo largo de todos los días de la semana que deseemos, siempre prestando atención en no superponer el horario de los mismos.

Submenú 02-04- Programa Fin de Semana

Al igual que ocurre con el programa diario, esta programación dispone de dos horas de inicio y dos horas de parada independientes, con la salvedad de que sólo se aplica el sábado y el domingo. Para acceder a su configuración hay que partir de la pantalla siguiente (ver dibujo D44).

Debemos confirmar que queremos acceder a este programa, pulsando la tecla nº 3 "SET", y nos debe aparecer la siguiente pantalla: (ver dibujo D45)

Modificamos el valor "off" y seleccionamos "on". Finalmente, introducimos las horas de inicio y parada hasta completar la programación deseada.

Al igual que ocurre en el programa diario, si necesitásemos programar sólo una hora de inicio y de parada, la opción START 2 y STOP 2 deben indicar "off".

También es posible programar una hora de inicio automático y apagado manual (ó viceversa).

Ejemplo: START 1: 08:00 horas y STOP 1: "off"

START 2: "off" y STOP 1: 22:00 horas.

10.4.4 MENÚ 3. SELECCIÓN DE LENGUAJE

Permite seleccionar el idioma de dialogo entre los disponibles. Para acceder a este menú tiene que confirmar con la tecla nº 3 "SET" y posteriormente con las teclas nº 1 y nº 2, seleccionar el idioma elegido entre los disponibles: español, portugués, italiano, francés, inglés y catalán (ver dibujo D46).

10.4.5 MENÚ 4. MODO ESPERA

Activando el "Modo Espera", es decir, activando el modo espera "on" (ver dibujo D47), la termostufa se apaga cuando alcanza la temperatura de consigna (bien sea la temperatura de ambiente o del agua) que hemos introducido en el display más un diferencial de 2°C. Cuando la temperatura desciende por debajo de la temperatura de consigna menos dicho diferencial de 2°C, ésta vuelve a realizar un ciclo de encendido automáticamente. Es decir, si usted selecciona que la temperatura de ambiente de consigna sea por ejemplo 22°C, la termostufa se apagará cuando la temperatura del ambiente sea de 24° y se volverá a encender de manera automática cuando la temperatura del ambiente baje a 20°C, independientemente de que no se haya alcanzado la temperatura de consigna del agua impuesta.

En caso de permanecer desactivada esta función (y por defecto se encuentra desactivada) cuando la termostufa alcance cualquiera de las dos temperaturas de consigna (la que primero alcance) permanecerá siempre en modo "trabajo modulación", pudiéndose sobrepasar el valor de la temperatura de consigna establecida.

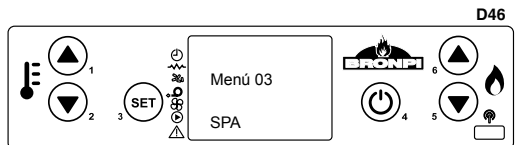
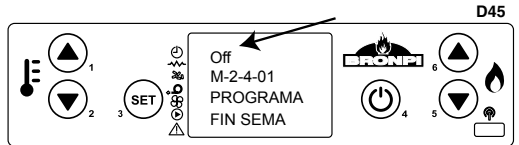
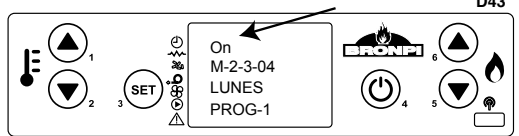
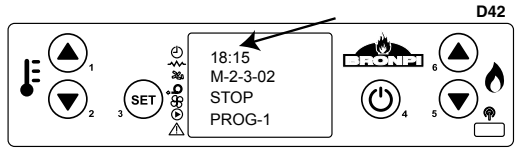
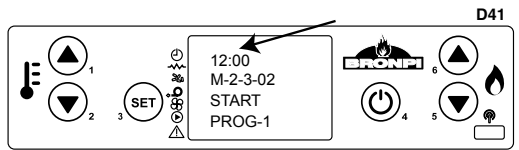

10.4.6 MENÚ 5. MODO SONORO

Activando esta modalidad la termoestufa emitirá un sonido cuando el sistema detecte una anomalía y se ponga en estado de alarma. Para acceder a este menú tiene que confirmar con la tecla nº 3 "SET" y, posteriormente, con las teclas nº 1 ó nº 2, seleccionar "on" (ver dibujo D48).

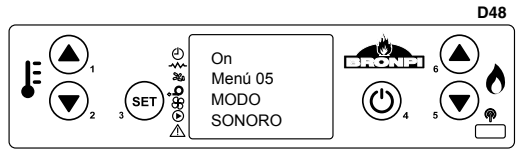

10.4.7 MENÚ 6. CARGA INICIAL

En el caso de que la termoestufa, durante su funcionamiento se quede sin combustible, para evitar una anomalía en el próximo encendido, es posible con la termoestufa apagada y fría efectuar una precarga de pellet durante un tiempo máximo de 90 segundos, para cargar el sinfín. Para iniciar la carga pulse la tecla nº 2 y para interrumpirla pulse la tecla 4 (ver dibujo D49).



Es muy importante que cuando realice el encendido de la termoestufa el quemador se encuentre completamente limpio. Por tanto, cuando termine de realizar la carga inicial, deberá vaciar el combustible existente en el quemador para que el encendido de la termoestufa se realice de forma correcta.

10.4.8 MENÚ 7. ESTADO DE LA ESTUFA

Accediendo a este menú se visualiza el estado actual de la termoestufa informando del estado de los dispositivos que están conectados. Por tanto, se obtiene una información de carácter técnico que está a disponibilidad del usuario. De forma automática se visualizan las siguientes pantallas (ver dibujo D50, D51, D52 y D53).

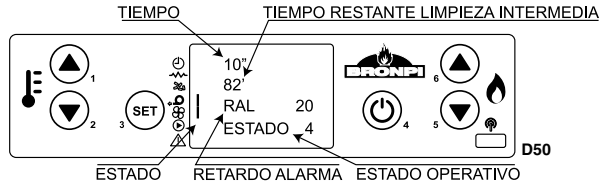

VELOCIDAD ASPIRADOR HUMOS TEMPERATURA HUMOS VELOCIDAD VENTILADOR 2 Y 3 (NO DISPONIBLES)

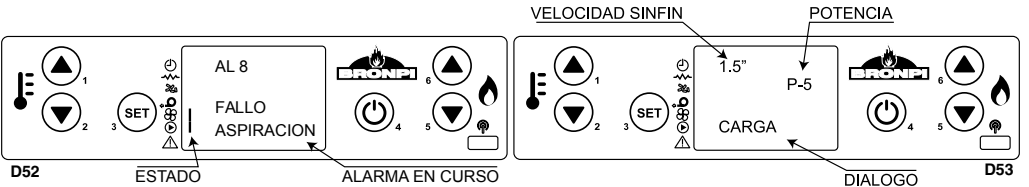
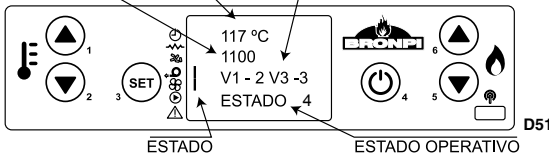

10.4.9 MENU 8. MODO VENTILADOR

Este menú permite seleccionar la activación o desactivación de la turbina tangencial principal (ventilador 1) de aire caliente, siempre y cuando se haya adquirido el kit opcional de ventilación. Usted puede elegir entre la opción de ventilación forzada (turbina activada) o ventilación natural (turbina desactivada). Para acceder a este menú tiene que confirmar con la tecla nº 3 "SET" y posteriormente con las teclas no 1 y no 2, seleccionar la opción elegida (ver dibujo).

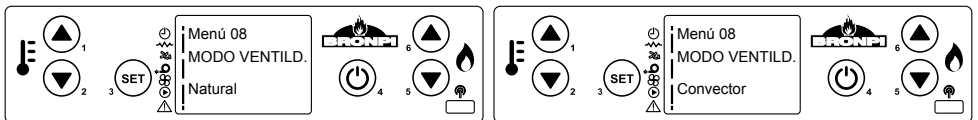

10.5 MODALIDAD USUARIO

A continuación se describe el funcionamiento normal del display instalado en una termoestufa con referencia a las funciones disponibles.

Antes del encendido el display de la termoestufa se encuentra según se indica en el **dibujo D54**. Donde se visualiza el estado de "apagado", la temperatura de la estancia, la potencia establecida de trabajo y la hora actual.



10.5.1 ENCENDIDO DE LA ESTUFA

Para encender la estufa bastará con pulsar la tecla 4 durante unos segundos. La presencia de encendido aparecerá en el display como se muestra en el **dibujo D55**

La duración máxima de la fase de encendido es de 20 minutos. Si transcurrido este tiempo no ha aparecido llama visible, automáticamente la termoestufa entrará en estado de alarma y en el display aparecerá la alarma "Fallo de Encendido".



10.5.2 ESTUFA EN FUNCIONAMIENTO

Una vez alcanzada la temperatura de humos configurada, la termoestufa se considera en funcionamiento pasando, en primer lugar, al estado "Fuego Presente", que durará escasos minutos antes de finalizar la fase de encendido.

Finalizada correctamente la fase de encendido de la termoestufa, ésta entra en modo "Trabajo" que representa el modo normal de funcionamiento (ver **dibujo D56**).

El display muestra la temperatura ambiente de la estancia y la temperatura alcanzada por el agua del circuito.



10.5.3 CAMBIO DE LA TEMPERATURA AMBIENTE DE CONSIGNA

Para modificar la temperatura ambiente de consigna, basta con pulsar en primer lugar la tecla 2 para acceder al set de temperatura ambiente y, posteriormente, pulsando las teclas n°1 y n°2 aumentaremos o disminuirémos respectivamente el valor deseado (ver **dibujo D57**).

En el caso de que se desee que la termoestufa sea controlada por un termostato externo, debe contactar con el servicio técnico autorizado por Bronpi Calefacción S.L. pues hay que imponer en la parametrización de la termoestufa (menú técnico) la activación de dicho termostato externo.



Posteriormente, bastará con conectar el termostato ambiente (libre de tensión) a los conectores ubicados en la parte trasera de la termoestufa (ver **dibujo D58**). Puede adquirir el termostato externo Bronpi en el mismo distribuidor Bronpi donde compró su termoestufa.

Recuerde que para que su termoestufa se encienda y apague bajo demanda del termostato externo, debe tener el menú "modo espera" activado (on). En caso contrario, modulará cuando alcance el valor de consigna del termostato externo o de la temperatura de agua (al que alcance primero).



10.5.4 CAMBIO DE LA TEMPERATURA DE CONSIGNA DEL AGUA

Para modificar la temperatura del agua de consigna, basta con pulsar en primer lugar la tecla 1 para acceder al set de temperatura de agua y, posteriormente, pulsando las teclas 1 y 2 aumentaremos o disminuirémos respectivamente el valor deseado (ver **dibujo D59**).

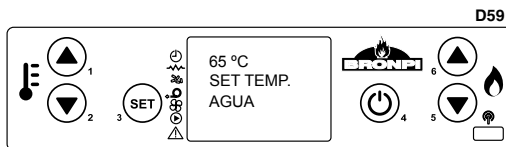

10.5.5 LA TEMPERATURA AMBIENTE O DE AGUA ALCANZA LA TEMPERATURA FIJADA POR EL USUARIO

Cuando la temperatura ambiente alcanza el valor fijado por el usuario o la temperatura del agua alcanza el valor deseado, la termoestufa automáticamente pasa a funcionar a una potencia inferior a la impuesta, es decir, se modula en potencia. (Ver **dibujo D60**). Recuerde que si está activada la modalidad "Modo Espera", cuando alguna de las temperaturas alcanza el valor fijado por el usuario más un incremento de 2°C, la termoestufa se apaga automáticamente y entra en espera hasta que la temperatura desciende por debajo de la temperatura fijada menos 2°C.



10.5.6 LIMPIEZA DEL QUEMADOR

Durante el funcionamiento normal de la termoestufa se producen limpiezas automáticas del quemador en intervalos de varios minutos. Esta limpieza dura varios segundos y consiste en limpiar los restos de pellet que están depositados en el quemador para así facilitar el buen funcionamiento de la termoestufa (ver dibujo D61).



10.5.7 APAGADO DE LA ESTUFA

Para apagar la estufa, simplemente hay que pulsar la tecla 4 durante unos segundos. Una vez apagada la estufa, comienza la fase de limpieza final, en la que el alimentador de pellet se detiene y el extractor de humos y la circuladora seguirán funcionando. Dicha fase de limpieza no finalizará hasta que la termoestufa no haya alcanzado la temperatura de enfriamiento adecuada (ver dibujo D62).



10.5.8 ESTUFA APAGADA

En el dibujo D63 aparece la información del display cuando la termoestufa se encuentra apagada.



10.5.9 REENCENDIDO DE LA ESTUFA

Una vez apagada la termoestufa no será posible volverla a encender hasta que haya transcurrido un tiempo de seguridad y la termoestufa se haya enfriado lo suficiente. Si intenta encender la termoestufa aparecerá en el display lo que se muestra en el dibujo D64.



10.5.10 BLOQUEO DISPLAY

El display de su equipo puede ser bloqueado para evitar una pulsación accidental de cualquiera de sus teclas. Para ello, es necesario realizar una pulsación corta sobre la tecla número 3 y posteriormente sobre la tecla número 4 (no se trata de pulsar ambas teclas simultáneamente). De este modo, aparecerá en la pantalla el siguiente mensaje (ver dibujo D65).

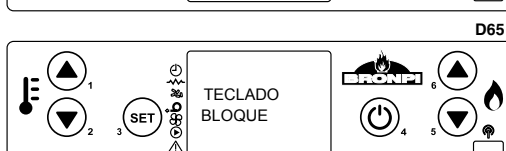

Para desbloquearlo procederemos de igual forma; realizaremos una pulsación corta sobre la tecla número 3 y posteriormente sobre la tecla número 4 (no se trata de pulsar ambas teclas simultáneamente). De este modo, aparecerá en la pantalla el siguiente mensaje (ver dibujo D66).

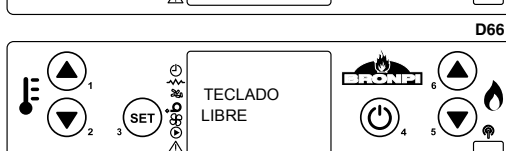

11 ALARMAS

En el caso de que exista una anomalía de funcionamiento, la electrónica de la termoestufa interviene y señala las irregularidades que se han producido en los diferentes fases de funcionamiento, dependiendo del tipo de anomalía. Cada situación de alarma provoca el bloqueo automático de la termoestufa. Pulsando sobre la tecla 4 desbloqueamos la termoestufa. Una vez que la termoestufa haya llegado a la temperatura de enfriamiento adecuada, el usuario puede volver a encenderla.

11.1 FALLO DE SUMINISTRO ELÉCTRICO (BLACK OUT)

Si hay un corte de suministro eléctrico inferior a 30 segundos, cuando se reanude el suministro, su termoestufa continuará con su estado de trabajo, como si nada hubiese ocurrido. Si por el contrario hay un corte de suministro eléctrico superior a 30 segundos, cuando se reanude el suministro eléctrico, la termoestufa pasa a la fase de Limpieza Final hasta que la temperatura de la termoestufa alcance la temperatura de enfriamiento adecuada. Una vez terminada la fase de limpieza, la termoestufa se apagará hasta que el usuario vuelva a encenderla (ver dibujo D67).

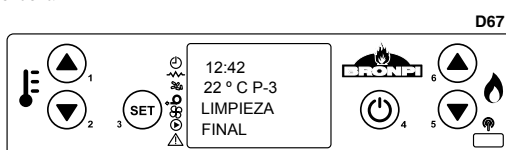

11.2 ALARMA SONDA TEMPERATURA HUMOS

Esta alarma ocurre cuando la sonda que detecta la temperatura de salida de los humos se desconecta o se rompe. Durante la condición de la alarma, la termoestufa procede a apagarse (ver dibujo D68).

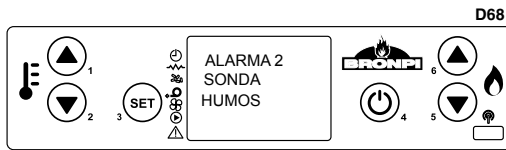

11.3 ALARMA EXCESO TEMPERATURA HUMOS

Se produce cuando la sonda detecta una temperatura de humos superior a 270°C. El display muestra el mensaje del **dibujó D69**. Durante la alarma la termoestufa procederá a apagarse.

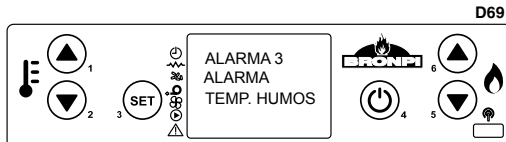

11.4 ALARMA VENTILADOR DE EXTRACCIÓN HUMOS AVERIADO

Ocurre en el caso de que el ventilador de extracción de humos se averíe. Si esto sucede, la termoestufa se detiene y aparecerá una alarma en el display como en el **dibujó D70**. Inmediatamente después se activa el procedimiento de apagado. Para desactivar la alarma pulsar la tecla 4 y la termoestufa volverá a la normalidad tras realizar el ciclo de limpieza final.

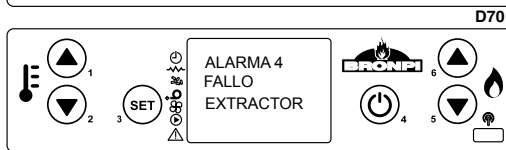

11.5 ALARMA FALLO ENCENDIDO

En el caso de fallo de encendido (deben de transcurrir al menos 20 minutos), aparecerá en el display una alarma tal y como se muestra en el **dibujó D71**. Para desactivar la alarma pulsar la tecla 4 y la estufa volverá a la normalidad tras realizar el ciclo de limpieza final.

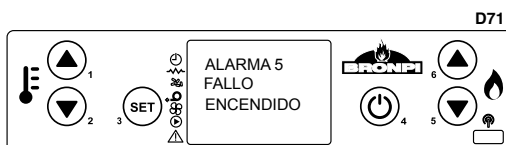

11.6 ALARMA DE APAGADO DURANTE LA FASE DE TRABAJO

Si durante la fase de trabajo la llama se apaga y la temperatura de humos desciende por debajo del umbral mínimo de trabajo (según parametrización) se activa la alarma tal y como se muestra en el **dibujó D72** e, inmediatamente, se activa el procedimiento de apagado. Para desactivar la alarma pulsar la tecla 4 y la estufa volverá a la normalidad tras realizar el ciclo de limpieza final.

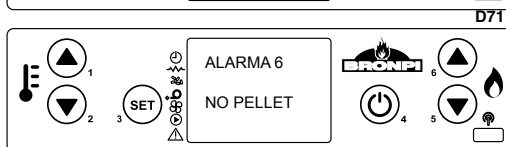

11.7 ALARMA TÉRMICA

Si durante la fase de trabajo aparece la alarma de seguridad térmica (**ver dibujó D73**), aparecerá en el display la imagen que se muestra e, inmediatamente, se activa el procedimiento de apagado. Esta alarma indica un sobrecalentamiento en el interior del depósito del combustible y, por lo tanto, el dispositivo de seguridad bloquea el funcionamiento de la termoestufa. El restablecimiento es manual y lo debe efectuar un técnico autorizado. El restablecimiento del dispositivo de seguridad no entra en la garantía a menos que el centro de asistencia pueda demostrar la presencia de un componente defectuoso.

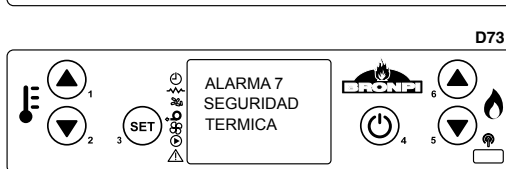

11.8 ALARMA CAMBIO DE PRESIÓN EN CÁMARA DE COMBUSTIÓN

Si durante la fase de trabajo, existe sobrepresión en la cámara de combustión (apertura de puerta, suciedad en los registros, revoco de aire, avería del motor de extracción de humos, etc.) el depresímetro electrónico bloquea el funcionamiento de la termoestufa y activa la alarma e, inmediatamente, se activa el procedimiento de apagado (**ver dibujó D74**).

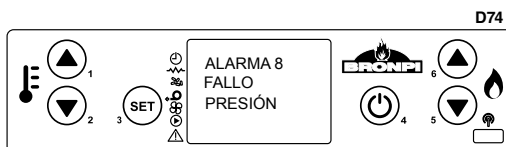

11.9 ALARMA FALTA FLUJO DE ENTRADA DE AIRE PRIMARIO

La termoestufa dispone de un sensor de flujo situado en el tubo de aspiración de aire primario. Detecta la correcta circulación del aire comburente y de la descarga de humos. En caso de insuficiencia de entrada de aire (consecuencia de una incorrecta salida de humos o entrada de aire) envía a la termoestufa una señal de bloqueo e, inmediatamente, se activa el procedimiento de apagado (**ver dibujó D75**).

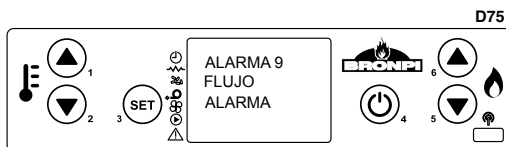

11.10 ALARMA EN FUNCIONAMIENTO DEL MOTOR DE ALIMENTACIÓN DEL COMBUSTIBLE

La regulación de la cantidad de combustible de la termoestufa se realiza de forma automática a través de la programación electrónica de la misma. En el caso de que el motor sifín que alimenta la termoestufa gire a mayor velocidad de la permitida, la termoestufa entra en proceso de activación de alarma debido a que un exceso de combustible en el quemador causaría graves problemas de funcionamiento de la termoestufa (**ver dibujó D76**). En caso de que esta alarma ocurra debe contactar con el servicio de asistencia técnica.

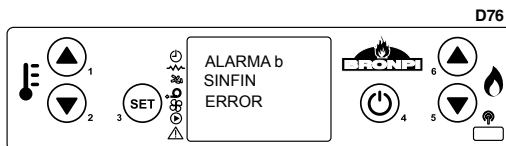

11.11 ALARMA ANOMALÍA EN SENSOR DE FLUJO

En el caso de anomalía en el sensor de flujo, situado en el tubo de aspiración de aire primario, se envía a la termoestufa una señal de bloqueo, e inmediatamente se activa el procedimiento de apagado. (ver dibujo D77).

En caso de que esta alarma ocurra debe contactar con el servicio de asistencia técnica.

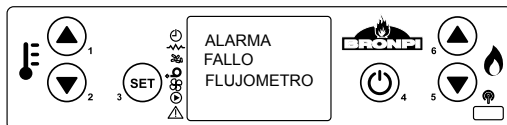

D77

11.12 ALARMA ANOMALÍA EN Sonda DE AGUA

Esta alarma ocurre cuando la sonda que detecta la temperatura del agua se desconecta o se avería. Durante la alarma, la termoestufa ejecuta el procedimiento de apagado (ver dibujo D78).

En caso de que esta alarma ocurra debe contactar con el servicio de asistencia técnica.

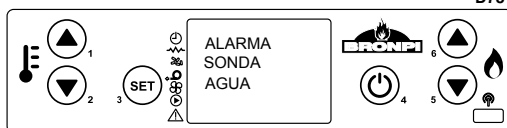

D78

11.13 ALARMA TEMPERATURA AGUA

Se produce cuando la sonda detecta una temperatura de agua superior a 90°C. El display muestra el mensaje del dibujo D79.

En caso de que esta alarma ocurra debe contactar con el servicio de asistencia técnica.

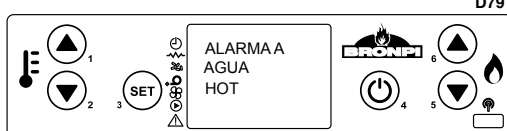

D79

11.14 ALARMA PRESIÓN CIRCUITO HIDRÁULICO

Ocurre cuando el transductor de presión detecta una presión incorrecta, por debajo de 0.4 bar o por encima de 2.5 bar. Automáticamente, el sistema interrumpe la alimentación del pellet y muestra en la pantalla una alarma. Inmediatamente después se activa el procedimiento de apagado (ver dibujo D80).

En caso de que esta alarma ocurra debe contactar con el servicio de asistencia técnica.

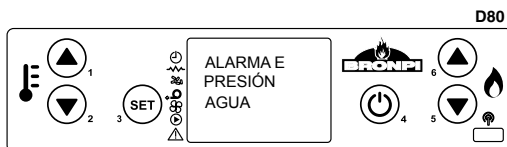

D80

11.15 LISTADO DE ALARMAS, CAUSA Y SOLUCIONES PROBABLES

CÓDIGO ALARMA	DESCRIPCIÓN	PROBLEMA	SOLUCIÓN PROBABLE
AL 1	BLACK OUT	La estufa se ha quedado temporalmente sin corriente eléctrica.	Pulsar el botón 4 varios segundos y dejar terminar limpieza final. La estufa volverá a modo apagado.
AL 2	SONDA HUMOS	Problema con sonda humos	Revisar la conexión de la sonda o sustituirla.
AL 3	TEMP. HUMOS	La temperatura de humos es superior a 270° C.	Regular la caída de pellet y/o la velocidad del extractor. Verificar el tipo de combustible usado.
AL 4	EXTRACTOR AVERIADO	Problema con el extractor de humos.	Revisar la conexión eléctrica del extractor o sustituirlo.
AL 5	FALLO ENCENDIDO	El pellet no cae o no se quema.	Testar el funcionamiento del motorreductor y de la resistencia. Comprobar posible atasco del sinfín. Comprobar que hay pellet en el depósito.
AL 6	NO PELLETT	No hay pellet en la tolva o no cae al quemador	Rellenar depósito. Testar funcionamiento del sinfín. Comprobar la longitud del pellet y que este no se haya apelmazado. Limpiar el fondo de la tolva.
AL 7	ALARMA TERMICA	El termostato de seguridad térmica del pellet se ha disparado.	Rearmar manualmente el termostato. Comprobar la causa del exceso de temperatura que ha provocado el sobrecalentamiento (caída de pellet, exceso de tiro, tipo de combustible, funcionamiento de turbina tangencial).
AL 8	DEPRESIÓN	La cámara de combustión está en depresión.	Verificar que la cámara es hermética: comprobar cierres, juntas de estanqueidad... etc. comprobar que la instalación de gases es adecuada (exceso de tramos horizontales, codos, etc.). Posible atasco de pellet.
AL 9	FALTA DE FLUJO	Falta de flujo de aire primario o instalación no adecuada	Comprobar entrada de aire primario. Verificar instalación (exceso de tramo horizontal, curvas, suciedad, etc.)
AL	FLUJOMETRO SUCIO	El sensor de flujo está sucio	Limpiar el sensor de flujo para que tome la lectura correctamente. .
AL	FALLO FLUJOMETRO	El sensor de flujo está roto	Sustituir el sensor de flujo
AL	SONDA AGUA	Problema con sonda Agua	Revisar conexión sonda o sustituirla
AL A	AGUA HOT	La temperatura del agua es elevada	Comprobar funcionamiento de la bomba. Comprobar parámetro Pr 33. Comprobar instalación hidráulica. Purgar correctamente.
AL E	PRESION AGUA	Problema con la presión del circuito hidráulico. La presión es superior a 2.5 bar o inferior a 0.4 bar.	Comprobar presión hidráulica de la instalación. La presión de trabajo debe estar comprendida entre 1 y 1.5 bar

INDEX

1	GENERAL WARNINGS	23
2	GENERAL DESCRIPTION	23
3	FUELS	23
4	SAFETY DEVICES	24
5	INSTALLATION POLICY	24
5.1	SAFETY MEASURES	25
5.2	CHIMNEY	26
5.3	CHIMNEY COWL	28
5.4	OUTSIDE AIR INTAKE	28
6	HYDRAULIC INSTALLATION	28
7	FORCED VENTILATION	29
8	STARTUP	29
9	SERVICING AND CARE	30
9.1	BURNER CLEANING	30
9.2	CLEANING THE ASH PAN	30
9.3	ASH PAN DOOR AND COMBUSTION CHAMBER SEALS	30
9.4	CLEANING THE CHIMNEY	30
9.5	CLEANING THE GLASS	30
9.6	EXTERNAL CLEANING	30
9.7	CLEANING THE ASH RESERVOIRS	31
9.8	SEASONAL STOPPAGES	31
9.9	MAINTENANCE REVIEW	31
10	OPERATION OF THE DISPLAY	32
10.1	GENERAL INFORMATION OF THE DISPLAY	32
10.2	FUNCTIONS OF THE DISPLAY'S BUTTONS	32
10.3	GENERAL INFORMATION OF THE REMOTE CONTROL	33
10.4	MENU OPTION	33
10.4.1	USER MENU	33
10.4.2	MENU 1. CLOCK	34
10.4.3	MENU 2. PROGRAMME ADJUSTMENT (TIMETABLE SCHEDULE OF THE THERMO-STOVE)	34
10.4.4	MENU 3. SELECT LANGUAGE	36
10.4.5	MENU 4. STAND-BY MODE	37
10.4.6	MENU 5 - SOUND MODE	37
10.4.7	MENU 6. INITIAL LOAD	37
10.4.8	MENU 7- STOVE STATE	37
10.4.9	MENU 8. FAN MODE	37
10.5	USER MODE	38
10.5.1	IGNITION OF THE STOVE	38
10.5.2	STOVE IN OPERATION	38
10.5.3	CHANGE OF THE SET-POINT ROOM TEMPERATURE	38
10.5.4	CHANGE WATER TEMPERATURE SET	38
10.5.5	ROOM OR WATER TEMPERATURE REACHES TEMPERATURE FIXED BY THE USER	38
10.5.6	BURNER CLEANING	38
10.5.7	TURNING OFF THE STOVE	39
10.5.8	STOVE TURNED OFF	39
10.5.9	RE-IGNITION OF THE STOVE	39
10.5.10	DISPLAY BLOCK	39
11	ALARMS	39
11.1	POWER SUPPLY FAILURE (BLACK OUT)	39
11.2	SMOKE TEMPERATURE PROBE ALARM	39
11.3	SMOKE TEMPERATURE EXCESS ALARM	39
11.4	DAMAGED SMOKE EXTRACTION FAN ALARM	40
11.5	IGNITION FAILURE ALARM	40
11.6	SWITCHING-OFF FAILURE DURING WORKING PHASE	40
11.7	THERMAL ALARM	40
11.8	COMBUSTION CHAMBER PRESSURE ALARM	40
11.9	LACK OF PRIMARY AIR INTAKE FLOW ALARM	40
11.10	AUGER MOTOR/ GEAR FAILURE ALARM	40
11.11	FLOW SENSOR FAULT	40
11.12	WATER TEMPERATURE SENSOR FAULT	41
11.13	WATER TEMPERATURE ALARM	41
11.14	CIRCUIT HYDRAULIC PRESSURE ALARM	41
11.15	ALARM LIST, PROBLEM AND POSSIBLE SOLUTIONS	41

Read carefully this instructions before the installation, use and maintenance.
The instructions manual is an integral part of the product

1 GENERAL WARNINGS

The installation of the thermo-stove must be done according to the local, national or European regulations.

Thermo-stoves by Bronpi Calefacción, S.L. are manufactured under a quality control system in order to protect both the user and the fitter in the event of possible accidents. We also recommend to the authorized personnel that, each time that an operation in the thermo-stove is going to be done, pay special attention to the electrical connections, especially that stripped or bear wires which should never be outside the connections, avoiding dangerous contacts.

The installation must be performed by authorized personnel who must provide the buyer a declaration of conformity of the installation where he will assume full responsibility for the final installation and, therefore, the proper operation of the installed product. Bronpi Calefacción S.L. will not assume any liability in the case of failure to comply with these precautions.

The manufacturer will not assume any liability for damages caused to third parties due to improper installation or misuse of the thermo-stove. In order to ensure the correct operation of the product, components can only be replaced with original spare parts and by an authorized technician.

Maintenance of the stove must be performed at least once a year by an Authorized Technical Service.

For your safety and security you should consider:

- Do not touch the thermo-stove with bare feet or with wet body parts.
- The door of the machine must be closed during operation.
- It is forbidden to modify the safety or regulating devices without the permission of the manufacturer.
- Avoid direct contact with any parts of the product that tend to reach high temperatures during its operation.

2 GENERAL DESCRIPTION

The thermo-stove that you have purchased contains the following pieces:

- Complete structure of the thermo-stove on the pallet.
- Inside the combustion chamber you can find: a box/bag with a thermal glove that allows us to use the handle of the door and other components. The electrical interconnection cable between the thermo-stove and the electrical network. A hook (cold hands handle) to make easier the removing and cleaning of the burner. The remote control of the thermo-stove (battery included). A book in order to register all maintenance tasks performed to the thermo-stove as well as this installation, use and servicing manual.
- Inside the combustion chamber you will also find the burner and the ash pan.

The equipment consists of several elements of steel sheets welded, with different thickness and, depending on the model, pieces of cast iron. It also has a door with vitro ceramic glass (resistant up to 750°C) and ceramic rope seal for the air tightness of the combustion chamber.

The heating of the surrounding ambient is produced by **radiation**: through the glass-ceramic and the body, the heat is radiated into the room. Model Omega-H, due to the thermal insulation that it has, this radiation is of low calorific value, so its performance and the power transferred to water are greatly increased. Heat is also radiated through the hydraulic circuit in which it is installed (radiators, panels, under floor heating, etc) because the thermo-stove reaches a high thermal efficiency derived from a large exchange surface and water capacity, which is generated by a chamber that completely surrounds (side, top and bottom) the combustion chamber.

3 FUELS

WARNING:

The use of a low quality pellet or any other fuel in disagreement with the specifications mentioned below implies the cancellation of the warranty and the responsibility bounded to the product

Only wood pellets certified by these standards or certifications should be used :

Standards:

- Ö-Norm M 7135 | Din 51731 | EN-14962-2 (all repealed and included in ISO-17225-2)
- ISO-17225-2

Quality certifications:

- DIN+
- ENplus: On the web site (www.pelletenplus.es) you can check all manufacturers and distributors with certificate.

It is strongly recommended that the pellet is certified with quality certifications because this is the only way to guarantee the constant quality of the pellet.

Bronpi Calefacción recommends the use of pellets with 6 mm diameter, a maximum longer of 3.5 cm and with a humidity percentage lower than 8%.

• STORAGE OF PELLET

In order to guarantee combustion without any problem it is necessary to keep the pellet in a dry ambient.

• PELLET SUPPLY

Open the tank cover on the top of the equipment and empty directly the pellet bag taking care of not overflowing.

4 SAFETY DEVICES

• SMOKE EXTRACTOR FAN BREAKDOWN

If the extractor fan stops, the electronic card automatically blocks the fuel supply.

• BREAKDOWN OF THE FUEL LOADING MOTOR

If the geared motor stops, the stove keeps on working (only the smoke extractor) until the minimum working smoke temperature goes down and stops.

• TEMPORAL POWER LOSS

After a short lack of electricity, the equipment will restart automatically. In the event of a lack of electricity the stove may give off a small amount of smoke inside the room for a period of time of 3-5 minutes. **THIS DOES NOT ENTAIL ANY HEALTH RISK.** This is a reason why Bronpi advises, whenever possible, to connect the primary air inlet pipe to the exterior of the house in order to assure that the stove does not give off smokes after a short power loss.

• ELECTRICAL PROTECTION

The stove is protected against abrupt electricity oscillations through a general fuse placed in the back part. (4A250V Retarded) (see drawing D1).

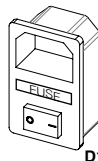

D1

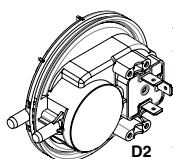

D2

• SMOKE OUTLET PROTECTION

The electronic pressure switch blocks the operation of the stove in the event of an abrupt change of the pressure inside the combustion chamber (door opening, breakdown of the smoke extraction motor, smoke returns etc). If this happens, the machine will go into an alarm state (see drawing D2).

• PROTECTION IN THE EVENT OF HIGH TEMPERATURE OF PELLET (80°C)

In the event of overheating of the internal part of the tank, this device stops the operation of the machine. The restart needs to be done manually by an authorised technician (see drawing D3).

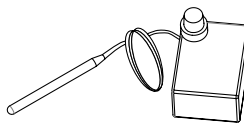

D3

The replacement of the 80°C safety device is not included in the warranty unless the technical assistance centre can demonstrate a faulty component.

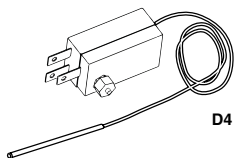

D4

• WATER OVERHEATING PROTECTION (90°C)

If the water temperature inside the circuit reaches near about 100°C, the fuel loading is blocked. If the temperature is activated, the restart needs to be done manually by an authorised technician (see drawing D4).

The replacement of the 90°C safety device is not included in the warranty unless the technical assistance centre demonstrates a faulty component.

• FLOW SENSOR (Oasys Plus Technology)

Your stove has a flow meter (see drawing D5) connected to the primary air suction pipe that detects the correct circulation of the combustion air and the smoke discharge. In case of insufficient air intake (due to incorrect smoke output or incorrect air intake) the sensor sends a blocking signal to the thermo-stove.

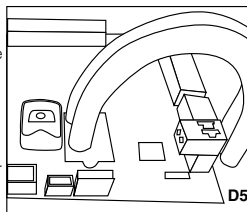

D5

The **OASYS PLUS TECHNOLOGY** allows a constant combustion, automatically regulating the draft according to the characteristics of the smoke pipe (curves, length, diameter, etc.) and the environmental conditions (wind, humidity, atmospheric pressure, etc.). In these models, it is not necessary for the installer to enter in the technical in order to modify the geographical altitude of the installation site of the stove.

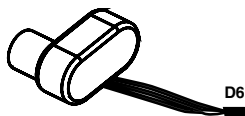

D6

• HYDRAULIC PRESSURE TRANSDUCER

If the pressure of the heating system is lower than 0.4 bars, the boiler will cease feeding fuel and ultimately close down and stop. If the pressure inside the heating system exceeds 2.5 bars, the display will show the alarm "WATER PRESSURE FAILURE". To reset the safety device press button no. 4 (On/Off) on the display for, at least, 3 or 4 seconds (see drawing D6).

Warning: the presence of air in the installation can provoke the intervention of the pressure transducer. If the device intervenes blocking the fuel load in the machine, the alarms related to the lack

of fuel may activates.

In order to get a proper performance of the product, the ideal pressure of the installation should be set in, approximately, 1.0-1.4 bars when the installation is cold. Furthermore, it is necessary the absolute absence of air. **Bronpi Calefacción advises to have an adequate air purged circuit inside the installation. The occasional operation of air purging inside the installation or the product is not included in the warranty.**

• INSTALLATION SAFETY DEVICES

It is COMPULSORY to have a pressure gauge to visualize the water pressure of the heating circuit.

WARNING!!

The closed expansion tank of the installation should have a dimension between 4 and 6% of the total volume of installation. This is why the standard closed expansion tank is likely to be inadequate in case of high water volumes.

5 INSTALLATION POLICY

The way of installing the thermo-stove will affect the safety and the proper operation. For this reason, it is essential that the installation is carried out by qualified installers and informed about the compliance with the installation and safety norms.

If your equipment is not properly installed, it may cause serious damage.

Before the installation, carry out the next series of checks:

- Make sure that the floor can sustain the weight of the equipment and make a proper isolation in the case that it is made of flammable material (wood) or a material that can be affected by a thermal shock (plaster, for example).
- If the equipment is installed on a floor which is not completely refractory or inflammable such as parquet, carpet, etc, it is necessary to replace this part or introduce a fire-resistant base so that it protrudes out the oven 30 cm. Example of materials include steel flooring, glass base or any other type of fire-resistant material.
- Make sure that there is proper ventilation in the place where it is installed (air intake).
- Avoid the installation in places where there are collective ventilation pipes, hoods with or without extractor, B type gas equipments, heat pumps or equipments that can cause that the draw is not good if they are used at the same time.
- Make sure that the smoke duct and the pipes used for the stove are suitable for the operation of the insert.
- Make sure that all the equipment has their own smoke duct. Do not use the same duct for several equipment.

We recommend that you call your fitter in order to check both the chimney as well as the air flow for the combustion.

5.1 SAFETY MEASURES

During the installation of the equipment, there are risks to be taken into account, so you should follow the next safety measures:

- Keep any flammable or heat sensitive materials (furniture, curtains, and clothing) at a minimum distance of about 150cm.
- If the equipment is installed on a floor which is not completely refractory or inflammable it is necessary to replace this part or introduce a fire-resistant base.
- Do not place the thermo-stove near combustible walls or likely to be affected by a thermal shock.
- The stove should only be used when the ash pan is inserted.
- It is recommended to install carbon monoxide detector (CO) in the room where the equipment is installed.
- If you need a longer wire than the provided use it always with an earthed plug.
- Do not install the stove in a bedroom.
- The appliance should never be turned on in the presence of emission of gases or vapours (e.g., linoleum glue, gasoline, etc). Do not place nearby flammable materials.
- Solid combustion residues (ashes) should be collected in an airtight container and resistant to fire.
- It is necessary to keep a safe distance when they are installed in spaces where materials are susceptible of being flammables, either the constructions materials or different materials that surround the thermo-stove (see drawing D7).

References	Flammable items	Non-flammable items
A	1500	800
B	1500	150
C	1500	400



WARNING!! It is noted that both the thermo-stove and the glass get very hot and should not be touched.

In case of fire in the thermo-stove or smoke duct:

- Close the loading door.
- Put the fire out by using carbon dioxide extinguishers (CO₂ powder).
- Request for the immediate intervention of the fire-fighters.

DO NOT PUT OUT THE FIRE WITH WATER.

UK HETAS regulations as stated in document J combustion appliances and fuel storage systems.

Whilst the document J gives the guidance for compliance, the installer must interpret the guidance from manufacturers for the correct installation of their equipment in order to be compliant with UK building regulations and the guidance in this document. The points which we discussed at the training were:

1) The document J requires the installer to provide adequate ventilation for combustion if room air is being used for combustion and for heat dissipation. So the room should always be adequately ventilated unless you wish to specify additional requirements. It would be possible to specify "in accordance with document J sections 1." In the Bronpi manual if you wanted to make sure that an installer maintains sufficient ventilation for the boilers.

So particular to the Bronpi boilers we think the manufacturer's recommendations should include the following:

2) If the flue is to pass straight through the wall then it must run horizontally and connect with a double skin 90° Tee on the outside. This horizontal section must not exceed 500mm in length. Do not run the first length of flue at 45° through the wall. Alternatively, the first run may run from a 90° Tee vertically to a maximum height of 2m before connecting to a double skin insulated flue (but within 450mm of the ceiling) or exiting the building on a 45° through the wall after rising above the boiler to a height which will allow draught stabilisers and inspection hatches to be mounted. Any bends should have an analyser port so that an installer can put a gas analyser probe to check flue gases.

3) Distance to non combustible materials.

The diagram below illustrates that distances to non combustible materials can be reduced to a minimum of 150mm. However, the practical access required to service and maintain the boilers is not respected in that case so minimum access distances for service to rear and side should be specified by Bronpi for the practical maintenance of the boilers.

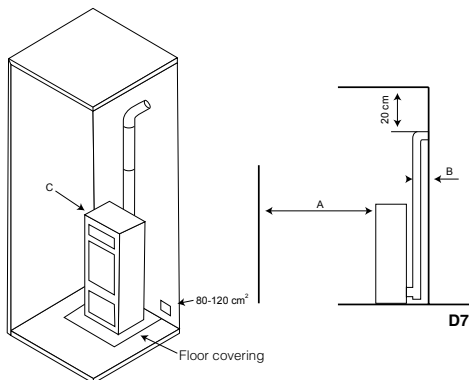

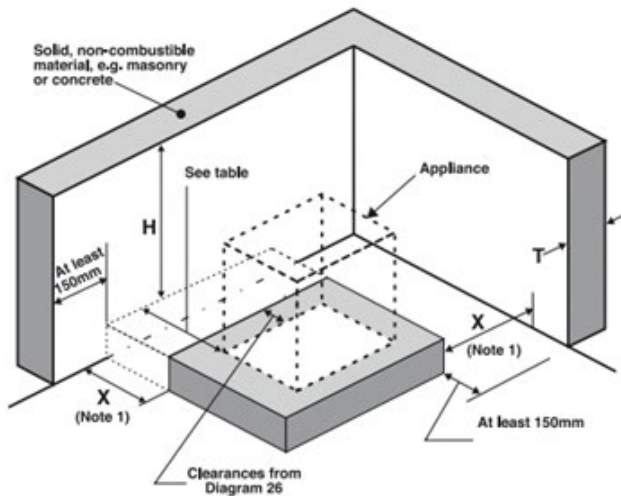

Location of hearth or appliance	Solid, non-combustible material	
	Thickness (T)	Height (H)
Where the hearth abuts a wall and the appliance is not more than 50 mm from the wall	200 mm	A least 30 mm above the appliance and 1.2 m above the hearth
Where the hearth abuts a wall and the appliance is more than 50 mm but not more than 300 mm from the wall	75 mm	A least 300 mm above the appliance and 1.2 above the hearth
Where the hearth does not abut a wall and is no more than 150 mm from the wall (See Note 1)	75 mm	A least 1.2 m above the hearth

Note: 1. There is no requirement for protection of the wall where X is more than 150 mm.

Will access from a single side be sufficient for most boilers? Indeed which side, this may vary from models to model.

5.2 CHIMNEY

The chimney is of basic importance in the proper functioning of the thermo-stove and primarily has two functions:

- Evacuate the smoke and the gas safely out of the house.
- Provide sufficient draught to the stove in order to keep the fire.

The draught also affects the intensity of the combustion and the heating performance of your equipment. A good draught of the fireplace needs a reduced regulation of the air for the combustion, while a lack of draught needs a good regulation of the air for the combustion. Therefore, it is essential that it is made perfectly and that it is subjected to maintenance operations in order to keep it in good conditions. (Many of the claims due to malfunctioning reasons refer exclusively to a bad draught).

It is necessary to comply with the following requirements for the proper operation of the thermo-stove:

- The interior section must be preferably circular.
- It must be thermally insulated along its entire length in order to prevent condensation (the smoke is liquefied by heat shock) and even more if the installation is outside the house.
- If we use metallic pipe for the installation outside the house, it is compulsory to use thermal insulated pipe. It consist of two concentric pipes and, between them, there is a thermal insulator. Moreover, we will avoid condensation problems.
- It should not have bottlenecks (enlargements or reductions) and it must be vertical with deviations not higher that 45°.
- If it has been used previously, it must be clean.
- Respect the technical data of the instructions manual.

The optimum draught varies between 10 and 14 (Pascal). The measuring must be always made with the equipment hot (nominal heating power). A lower value causes a bad combustion causing carbonic deposits and excessive smoke generation, having leaks and, even worse, an increase of the temperature that could damage the structural components of the thermo-stove. When pressure exceeds 15 Pa it will be necessary to reduce it by installing an additional draught regulator.

To check if combustion is correct, control if the smoke out the chimney is transparent. If smoke is white it means that the equipment is not properly regulated or the pellet is being used has a too high humidity. Otherwise, the smoke is grey or black means the combustion is not completed (it is necessary a bigger amount of secondary air).

The connection of the thermo-stove must be done with rigid aluminized steel pipes or stainless steel pipes. **It is forbidden the use of flexible metallic pipes or fibre cement pipes because they damage the safety of the connection because they are subject to jerks and breaks, which causes smoke looses.**

Materials that are prohibited for the chimney and, therefore, damage the proper functioning of the equipment are: fibre cement, galvanized steel and rough and porous interior surfaces. An example of solution is described below:

D8

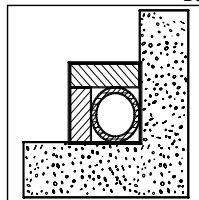

(1) Stainless steel AISI 316 chimney with double insulated chamber and material resistant up to 400°C. Efficiency 100% optimum (see drawing D8).

All thermo-stoves that send smoke to the exterior should have their own chimney. Never use the same chimney for several equipments at the same time (see drawing D9).

It is not recommended the fit in horizontal sections. The horizontal section will not be longer than 3 meters.

It must be installed a "T" with hermetic cover at the thermo-stove exit smoke that allows the regular inspection or the heavy dust download. There will not be more than 4 changes of direction, including the register "T" for the cleaning.

In drawing D10 are represented the basic requirements for the chimney installation of a thermo-stove:

The flue must be away from flammable or combustible materials through an appropriate insulation or an air chamber. Inside the pipes, it is forbidden the use of air abduction channels. It is also prohibited to do mobile or fixed openings for connecting other different equipments.

The smoke duct must be staunchness set to the equipment and it can have a maximum inclination of 45° whereby excessive deposits of condensation produced in the initial stages of ignition and / or excessive soot formation is avoided. Moreover, it avoids the slowing down of the smoke when it comes out.

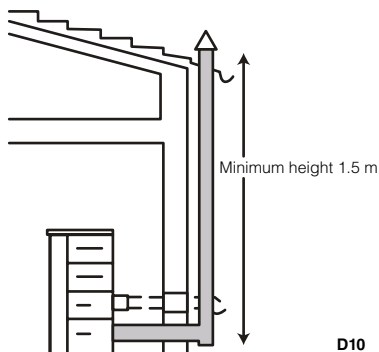
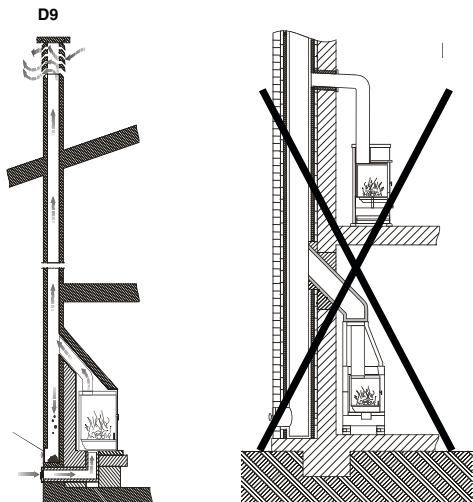

D10

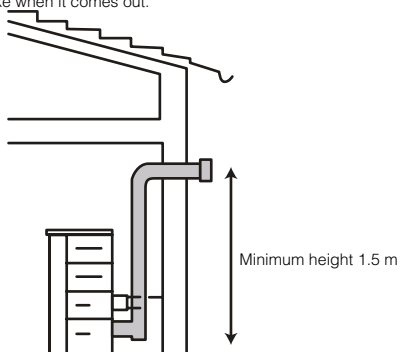

The lack of sealing of the connection may cause the malfunction of the equipment.

The internal diameter of the connection pipe should correspond to the external diameter of the chimney of the equipment.

In drawing D11 you can see the requirements for a correct installation.

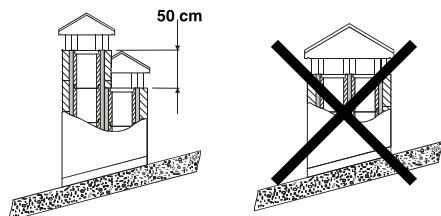

D11

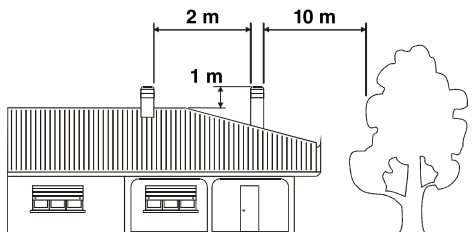

5.3 CHIMNEY COWL

The chimney draught also depends on the chimney cowl. Therefore, in case of an artisanal chimney cowl, it is indispensable the exit section would be twice the inside section of the smoke duct. The smoke throughout will be assured even in presence of air (see drawing D12).

The chimney cowl must comply with the following requirements:

- It must have the same interior section of the chimney.
- It must have an usable exit section that is two times the one of the interior of the chimney.
- It must be constructed so that the rain, snow or any other object do not enter inside.
- It must be easily accessible in order to do servicing and cleaning tasks.

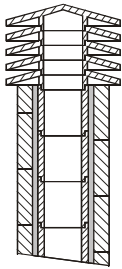

(1) Industrial chimney of prefabricated elements that allow a good smoke extraction.

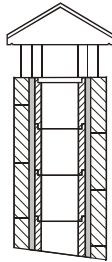

(2) Traditional chimney. The proper exit section must be, at least, two times the interior section of the chimney. The best is 2.5 times.

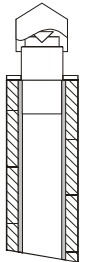

(3) Chimney with interior cone smoke baffle-plate.

D12

5.4 OUTSIDE AIR INTAKE

For the proper operation of the thermo-stove, it is essential that there is enough air for the combustion and re/oxygenation of the environment where it is installed. This means that the air must be able to move for the combustion through some openings connected to the exterior, even when doors and windows are closed.

It must be placed in so that it cannot be obstructed. It must be connected to the environment where the equipment is installed and it must be protected by a grate. The minimum area of the outlet should not be less than 100 cm².

When the air flow comes through openings that are connected to the exterior of adjacent environments, it is important to avoid air intakes in connection with garages, kitchens, toilets, etc.

The boiler or thermo-stove is provided with a necessary air intake for the combustion on the back side (40 mm diameter). It is important this intake is not blocked and to respect the recommended distances to the wall or near items.

It is recommended the primary air intake connection of the thermo-stove with the outside although it is not obligatory. The connection tube material can be made in any material (PVC, aluminium, polyethylene, etc.), not necessarily metallic. Consider that inside this duct is going to pass air at the outside temperature.

6 HYDRAULIC INSTALLATION

The Bronpi "hydro" series has been designed for installation with a closed expansion tank, where the water contained does not communicate direct or indirectly with the atmosphere. In general, the installation of closed expansion tank is provided with a pre-charged closed vessel with a gas-tight membrane.

• SAFETY VALVES

The thermo-stove is provided with a safety valve set at 3 bars pressure, in order to work during possible increases of pressure on the installation.

The discharge flow rate of the safety valve must allow to discharge an amount of vapour not lower than $Q / 0.58$ [kg. h], where Q is the useful power transferred to the water of the generator expressed in kilowatts.

The fitter must control the maximum pressure in each point of the installation so that it does not pass the maximum working pressure of each component.

The safety valve is placed on the top of the boiler or thermo-stove, next to the exit tube. The discharge tube of the safety valve must be made so that it allows the normal operation and does not cause damages to people; the discharge must end near to the safety valve and be visible and accessible.

• CLOSED EXPANSION TANK

The thermo-stove is provided with a 6 l. closed expansion tank, pre-charged at 1.5 bars.

The maximum working pressure of the vessel is lower than the calibrated pressure of the safety valve. The fitter must anticipate the capacity of the expansion vessel by analysing the total capacity of the installation and placing another additional vessel if necessary.

The closed expansion vessels must conform to the provisions in terms of design, fabrication, conformity assessment and use for pressure equipments.

In case of multiple heating generators (boilers that use other fuels or wood-burning thermo-fireplaces) that work in the same installation or the same secondary circuit, it is compulsory to connect each generator with an expansion vessel, completely scaled for the total volume of water contained in the same installation and in the same independent circuit.

• CONTROLS AT THE FIRST START-UP

Before the connection of the thermo-stove make:

- a. A careful cleaning of all installation pipes to remove any residues that may damage the operation of some components of the installation (pumps, valves, etc.)
- b. A control to check the correct draught of the smoke exit, the absence of strangulations and make sure that there are not discharges from other equipments in the smoke exit duct.
- c. The correct purged of the installation.

• FEED WATER CHARACTERISTIQUES

The water physical-chemical characteristics are very important for the proper operation and the durability of the boiler or thermo-stove. Among the consequences inconvenient caused by the low quality of the feed water, the most frequent consequence is the incrustation in the thermal exchange surfaces.

It is also known that calcareous incrustations reduce the thermal exchange, even with a few millimetres, causing that some localised heat spots are harmful. It is strongly recommended to do a water treatment in the following cases:

- The maximum water hardness must not exceed 60 mg/l.
- Very large installations.
- Consecutive fillings caused by maintenance works of the installation or produced by loss.

For the treatment of the feed water of the thermal installation it is recommended to ask for an authorised filter.

• FILLING THE SYSTEM

When the hydraulic connections are finished you can connect the system. Open all the air vent valves of the radiators, thermo-stove and installation.



WARNING!! The thermo-stove is provided with an automatic air vent valve. Make sure all the air vent devices are placed in the highest of installation because it might not be enough. Do not forget to purge the circulating pump.

Open the fill tap gradually making sure that all the air vent valves work normally. Control the installation is under pressure by using a gauge. Pressure must be between 1.1 and 1.2 bars with an installation provided with a closed tank. Close the fill tap and purge again the air on the boiler through the air vent valve.

It is compulsory that each installation is equipped with a back end protection valve (thermal shock valve) to permit uniform temperatures at the start up of the boiler or thermo-stove and to avoid condensation inside the combustion chamber. Bronpi approved Distributors can supply such a valve.

7. FORCED VENTILATION

It is possible to optionally connect a fan to the thermo-stove in order to have forced ventilation in the environment. The hot air of this fan comes out from the top on the front of the thermo-stove.

• PLACEMENT OF THE OPTIONAL FORCED VENTILATION KIT

NOTE: This operation must be done by qualified personnel.

If you have purchased an optional forced ventilation kit for your thermo-stove (reference KIT-V-H) consisting of a fan and the interconnection cable with the electric board, you must take into account the following steps for its installation.

- First, you must remove the top of the thermo-stove so that you can remove the sides to be able to have access to the interior of the thermo-stove.
- Then you must position the fan in the position that is attached and proceed to its fixing by positioning and tightening the three screws that are supplied.
- Finally, you must connect the existing cable in the turbine, with the electronic board of the stove, in the AUX-1 connector. Do not forget to cut the electric current of the thermo-stove, before making this connection.
- It is not necessary to activate any parameter within the technical menu for its operation, since the thermo-stove is already prepared for the operation of this fan.

The operation of the fan is described in section 10.4.8 of this manual:

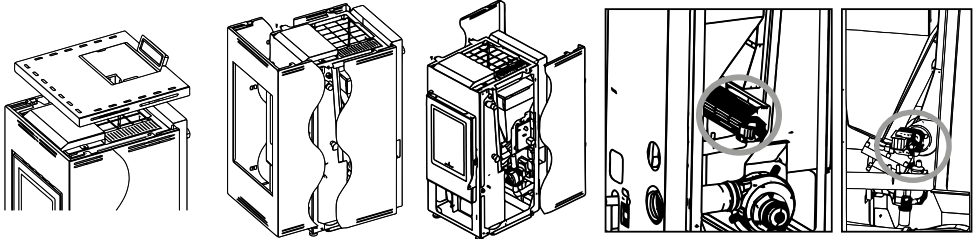

8. STARTUP

The ignition of this kind of equipments is automatic, so, please do not put on the burner any kind of material to ignition.



It is forbidden to use liquid substances such as alcohol, gasoline, petroleum or similar products. The use of this substance leads the loss of warranty.

Before the ignition, follow the next verifications:

- The electrical cable must be connected to the electrical network (230 Vac) with a socket equipped with earthing system.
- The bipolar switch, placed on the rear side of the thermo-stove, must be in position I.
- The pellet tank must be supplied.
- The combustion chamber must be clean.
- The burner must be clean and properly placed.
- The combustion chamber door must be closed correctly.

During the first ignition could happen that the thermo-stove has finished the ignition cycle and there is no flame. In this case the thermo-stove automatically starts an alarm state. This happens because the fuel feeder is empty and needs a moment to fill in. To solve this problem start again the thermo-stove (taking into account the previous considerations) until the flame appears.

The thermo-stove, at the beginning, must be subject to different start-up cycles so that all materials and the paint can complete different elastic expansions.

At the beginning, it is possible that you note smoke or smell which are typically produced when metals are subject to high temperatures or when the paint is still fresh. This paint is boiled at 80° C for a few minutes when construction, but it must exceed for a time the temperature of 200 °C before the adhesion to the metallic surfaces.

Therefore, it is important to adopt these measures during the ignition phase:

1. Assure that there is a good air refill in the place where the equipment is installed.
2. During the firsts ignitions, keep a low power work and the oven lit during at least 6-10 hours continuously.
3. Repeat this operation at least 4-5 times or more, depending on the needs.
4. During the first ignitions, you should not place any object on the equipment and, in particular, on lacquered surfaces. Lacquered surfaces should not be touched while the equipment is heated.

EN

9 SERVICING AND CARE

The maintenance operations guarantee a proper working of the product over its lifetime. Not making these maintenance operations will affect the security of the product.

9.1 BURNER CLEANING

The burner cleaning must be made daily (see drawing D13).

- Remove the burner from its place and clean the holes.
- Use a vacuum to clean the ashes in the burner. You can buy a Bronpi vacuum-cleaner in the same Bronpi distributor where you bought your stove.

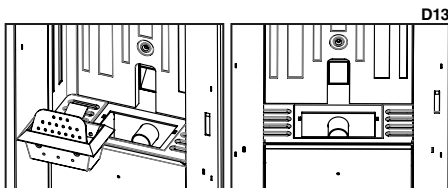

9.2 CLEANING THE ASH PAN

The ash pan should be emptied when necessary. The thermo-stove should not be working without having the ash pan inside.

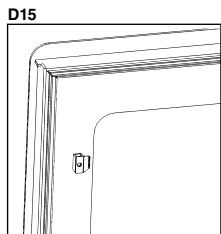

9.3 ASH PAN DOOR AND COMBUSTION CHAMBER SEALS

The seals ensure the thermo-stove air tightness and, thus, a proper performance (see drawing D15).

It is necessary to check them regularly; if they are worn-out or damaged they should be replaced immediately. You can find ceramic cord and self-adhesive fibre at the same Bronpi distributor where you bought your thermo-stove. These operations should be done exclusively by an authorised technician.

An authorised technician must do the maintenance at least once a year.



9.4 CLEANING THE CHIMNEY

When the pellet is burnt slowly, it produces tar deposits and other organic vapours that combined with the humidity to create soot (creosote). An excessive accumulation of soot may cause problems in the smoke outlet and the flue may catch fire if not maintained.

The cleaning should only be made when the equipment is cold. A chimney sweep should perform this task and, at the same time, examine the smoke duct (it is recommended to write down the dates of every cleaning and keep a register of them).

9.5 CLEANING THE GLASS

IMPORTANT:

Clean the glass only when it is cold in order to avoid possible explosion. You can use specific products. You can find Bronpi vitroceraic-cleaning product at the same Bronpi distributor where you bought your stove.

BREAKAGE OF GLASSES. The glasses, as they are vitro ceramic, resist until 750°C and they are not subject to thermal shocks. The breakage can only be caused by mechanical shocks (crashes or violent closing of the door, etc). Therefore, its replacement is not included in the warranty.

9.6 EXTERNAL CLEANING

Do not clean the external surface of the thermo-stove with water or abrasive products because they may damage the stove. Use a feather duster or a rag a bit wet.

9.7 CLEANING THE ASH RESERVOIRS



To keep the validity of the guarantee it is mandatory to do the register cleaning by an technician authorised by Bronpi Calefacción, who will write down the statement made.

It involves cleaning the ash reservoir of your thermo-stove such as smoke zones.

First of all whole inside of the combustion chamber must be cleaned, soot removed from chamber walls because this makes thermal efficiency higher, the surfaces need to be brushed thoroughly with a wire brush to clean of the dirt (see drawing D16).

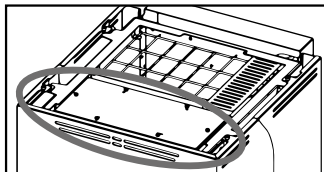
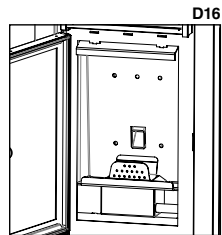

Top register assembled

D17

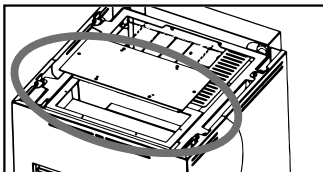

Top register disassembled

D18

It is also necessary to clean the heat exchanger chamber, because the soot makes it difficult for the smoke to circulation. In order to do this you must previously remove the coating by loosening the respective screws. Then, you should follow the next steps:

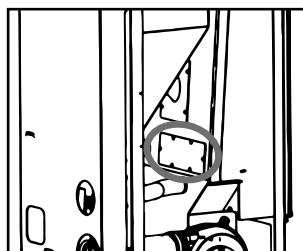

Rear register assembled

D19

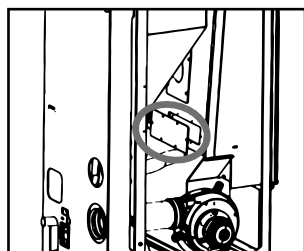

Rear register disassembled

D20

- Clean the deposited ash, removing the soot that is in the smoke passage area.
- Remove the registration cover by loosening the different screws.
- Clean the ashes deposited in the register, descaling the soot that has been deposited.
- Clean the blades and the extractor housing as well. Remove the extractor if necessary.
- Replace the parts and check the tightness of the register.

When the top is clean, we have to clean the ash reservoir placed on the bottom of the thermo-stove. To do it, it is necessary to remove the lower decorative plate (depending on the thermo-stove model instead of this decorative plate you will find the front chamber) (see drawing D21) and then, do the next operations:

- Remove the reservoir cover unscrewing the different screws (see drawing D22).
- Clean the ashes deposited on the reservoir, descale the soot deposited (see drawing D23).
- Cleaning the extractor forks and shell. Remove the extractor if necessary (see drawing D23).
- Replace the pieces.
- Check the seal integrity of the reservoir.

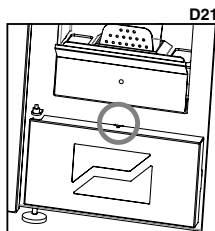

D21

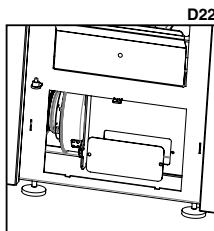

D22

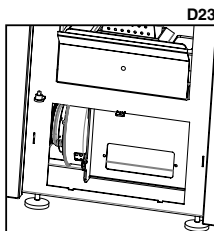

D23

9.8 SEASONAL STOPPAGES

If the thermo-stove is not going to be used for a long time it is advisable to leave the fuel tank empty, as well as the endless-screw in order to avoid the fuel compacting or gaining moisture and expanding. It is necessary to clean the thermo-stove and the smoke duct by removing the ash and other residues, close all doors of the equipment. It is recommended to clean the chimney at least once a year. Meanwhile, check the seals because if they are not in good condition (they do not seal the door), they do not ensure the proper operation of the thermo-stove! For this reason, it would be necessary to change them. If there is humidity in the place where the thermo-stove is installed, put absorbent salts inside the equipment. Protect the internal parts with neutral vaseline in order to keep the appearance overtime time.

9.9 MAINTENANCE REVIEW

It is also advisable to check and clean at least once a year, the existing ash reservoir in the bottom and the top part of the thermo-stove.

Your thermo-stove has a preventive maintenance notice established at 1200 hours of operation, which will remember you of the need to clean the reservoirs of your thermo-stove. These operations should be done exclusively by an authorised technician.

This message is not an alarm, but a reminder or warning. Therefore, it will allow you to use satisfactorily the thermo-stove while this message is shown in the display (see drawing D24).

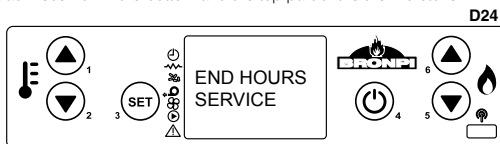

D24

Please, bear in mind that the thermo-stove could need to be cleaned before the 1200 hours established by default or even after this. This depends on the quality of the fuel used, the smoke installation, and the proper regulation of the thermo-stove.

In the following table (also pasted on your thermo-stove in the fuel tank cover) you can check the frequency of the maintenance tasks and who must do them.

CLEANING TASKS	Daily	Weekly	Monthly	Annual	Technician	User
Remove the burner from the combustion chamber and clean out the holes with the use of the poker provided. Remove the ash using an ash vacuum-cleaner.	√					√
Vacuum the ash deposited in the burner compartment.	√					√
Empty the ash pan or vacuum the ash compartment when necessary.		√				√
Vacuum the bottom of the pellet tank when necessary.		√				√
Clean the insides of the combustion chamber descale the walls with correct brush and vacuum cleaner.			√			√
Clean the smoke extractor fan, the whole combustion chamber, pellet tank, replace seals, consumables and silicon as necessary, smoke ducts, ash reservoirs...etc				√		√
Check all the electronic components (electronic board, display...)				√	√	
Check all the electrical components (resistance, smoke extractor fan, circulator pump).				√	√	

10 OPERATION OF THE DISPLAY

10.1 GENERAL INFORMATION OF THE DISPLAY

The display shows information about the stove performance. Once you access the menu, you can see different types of screen and adjust the configuration according to the level of access.

Depending on the working mode, the display may have different meanings depending on the position in the screen.

Drawing D25 shows an example of a thermo-stove off.

Drawing D26 shows the numbered keys and the layout of the messages during programming or configuration of the working parameters. Particularly:

1. The screen area marked "VALUE" shows the value that we introduce.
2. The screen area marked "MENU LEVEL" shows the current menu level.

Drawing D27 shows the meaning of the symbols appearing on the left hand side of the screen. The screen lighting in the section "status" shows the activation of the corresponding device according to the following list.

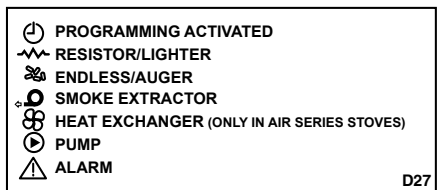
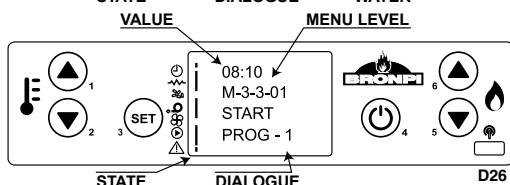
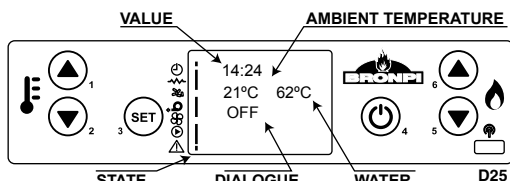

10.2 FUNCTIONS OF THE DISPLAY'S BUTTONS

Button	Description	Mode	Performance description
*1	Increases temperature	PROGRAMMING	Modifies/Increases the value of the selected menu.
		ON/OFF	Increases the ambient thermostat temperature value.
*2	Decreases Temperature	PROGRAMMING	Modifies/Decreases the value of the selected menu.
		ON/OFF	Decreases the ambient thermostat temperature value.
3	Menu (Set)	-	Access the menu.
		MENU	Access the following level in the submenu.
4	ON/OFF Unblocking	WORKING	It switches on or off the thermo-stove pressing 2 seconds.
		BLOCKING	Unblocks the boiler and switches it off.
		MENU / PROGRAMMING	Goes back to the previous level menu and saves the modified data.
5	Decreases power	ON/OFF	Decreases the output value of the thermo-stove.
		MENU	Moves to the previous menu option.
6	Increases power	PROGRAMMING	Goes back to the previous submenu value.
		ON/OFF	Increases the output value of the thermo-stove.
6	Increases power	MENU	Moves to the following menu option.
		PROGRAMMING	Moves to the following submenu option.

- (1) Pressing button n° 1 only one time we entry to the adjustment of the water temperature.
 (2) Pressing button n° 2 only one time we entry to the adjustment of the room temperature.

D28

10.3 GENERAL INFORMATION OF THE REMOTE CONTROL

The model Omega-H has not this remote control.
 The thermo-stoves are provided with a remote control by infrared to control your thermo-stove from distance (see drawing D28). Buttons functions are the following:

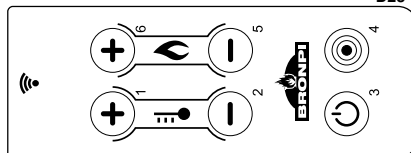

Button	Description	Mode	Performance description
1	Increases temperature	PROGRAMMING	Modifies/Increases the value of the selected menu.
		ON/OFF	Increases the ambient thermostat temperature value.
2	Decreases Temperature	PROGRAMMING	Modifies/Increases the value of the selected menu.
		ON/OFF	Decreases the ambient thermostat temperature value.
3	ON/OFF Unblocking	WORKING	It switches on or off the thermo-stove pressing 2 seconds.
		BLOCKING	Unblocks the boiler and switches it off.
		MENU / PROGRAMMING	Goes back to the previous level menu and saves the modified data.
4	MENU	-	Access the menu.
		MENU	Access the following level in the submenu.
		PROGRAMMING	Confirms the selected value and move to the following option in the menu.
5	Decreases power	ON/OFF	Decreases the output value of the thermo-stove.
		MENU	Moves to the previous menu option.
		PROGRAMMING	Goes back to the previous submenu value.
6	Increases power	ON/OFF	Increases the output value of the thermo-stove.
		MENU	Moves to the following menu option.
		PROGRAMMING	Moves to the following submenu option.

NOTE: You can get access into menu from the remote control but you have to approach to the display to see the content of it.

10.4 MENU OPTION

Pressing button n° 3 of display we can access to the MENU. It is divided into different sections and levels that allow access to the thermo-stove configuration and programming.

The access to the technical programming of the boiler is protected by a password. These parameters should be modified only by an authorised technician. (The changes in these parameters could cause incorrect operation of the thermo-stove and the subsequent loss of its warranty.)

10.4.1 USER MENU

The following table briefly describes the menu structure in the thermo-stove. In the attached table, only the options available to the user are specified.

Menú	Submenu
01 – Clock Settings	01- Day
	02- Hour
	03- Minute
	04- Day
	05- Month
	06- Year
02 – Adjust Programm	See chapter 10.4.3 of this manual
03 – Choose Language	01 – Spanish
	02- Portuguese
	03- Italian
	04- French
	05- English
	06- Catalanian
04- Stand-by mode	
05- Sound Mode	
06- Initial Load	
07- State stove	Provides information on the status of the thermo-stove
08- Fan mode	This submenu is only operative for models that have the optional forced ventilation kit connected

10.4.2 MENU 1. CLOCK

D29

The clock sets the time and date. To set up the clock you have to move through the different submenus and introduce the data, changing values with buttons 1 and 2. The card has a lithium battery that allows the clock to work for 3/5 years (see drawing D29).

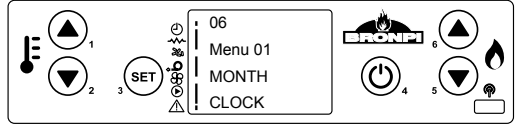

10.4.3 MENU 2. PROGRAMME ADJUSTMENT (TIMETABLE SCHEDULE OF THE THERMO-STOVE)

IMPORTANT NOTE: Before starting the set up of the thermo-stove, please check that the time and date shown are correct this becomes vital for the default settings of the programmes. Otherwise, the selected programming would be set up depending on the time and date set and this may be incorrect for you.

The following table briefly describes the programming menu structure in the boiler or thermo-stove and where options can be selected.

MENU	Sub-menu 1.	Sub-menu 2.	VALUE
02 - Programme setting			
	1- Set up chrono		
		01- Set up chrono	ON/OFF
	2- Daily programme		
		01 - PROG daily	ON/OFF
		02- Start 1 Day	Hour
		03- Stop 1 Day	Hour
		04- Start 2 Day	Hour
		05- Stop 2 Day	Hour
	3- Weekly programme		
		01 - PROG Weekly	ON/OFF
		02- Start Prog. 1	Hour
		03- Stop Prog. 1	Hour
		04- Monday Prog. 1	ON/OFF
		05- Tuesday Prog. 1	ON/OFF
		06- Wednesday Prog. 1	ON/OFF
		07- Thursday Prog. 1	ON/OFF
		08- Friday Prog. 1	ON/OFF
		09- Saturday Prog. 1	ON/OFF
		10- Sunday Prog. 1	ON/OFF
		11- Start Prog. 2	Hour
		12- Stop Prog. 2	Hour
		13- Monday Prog. 2	ON/OFF
		14- Tuesday Prog. 2	ON/OFF
		15- Wednesday Prog. 2	ON/OFF
		16- Thursday Prog. 2	ON/OFF
		17- Friday Prog. 2	ON/OFF
		18- Saturday Prog. 2	ON/OFF
		19- Sunday Prog. 2	ON/OFF
		20- Start Prog. 3	Hour
		21- Stop Prog. 3	Hour
		22- Monday Prog. 3	ON/OFF
		23- Tuesday Prog. 3	ON/OFF
		24- Wednesday Prog. 3	ON/OFF
		25- Thursday Prog. 3	ON/OFF
		26- Friday Prog. 3	ON/OFF
		27- Saturday Prog. 3	ON/OFF
		28- Sunday Prog. 3	ON/OFF
		29- Start Prog. 4	Hour
		30- Stop Prog. 4	Hour
		31- Monday Prog. 4	ON/OFF
		32- Tuesday Prog. 4	ON/OFF
		33- Wednesday Prog. 4	ON/OFF
		34- Thursday Prog. 4	ON/OFF
		35- Friday Prog. 4	ON/OFF
		36- Saturday Prog. 4	ON/OFF
		37- Sunday Prog. 4	ON/OFF
	04 - PROG Weekend		
		01 - PROG Weekend	ON/OFF
		02- START 1	Hour
		03- Stop 1	Hour
		04- START 2	Hour
		05- Stop 2	Hour

EN

To schedule the thermo-stove you have to access the programming menu by pressing only once the button n° 3 "SET" and with buttons n° 5 or 6 we can move to menu n° 2 "Programme Adjustment" (see **drawing D30**).

We need to confirm the access to this Programme by pressing button n°3 "SET".

To see different sub-menus use buttons n° 5 and n° 6.

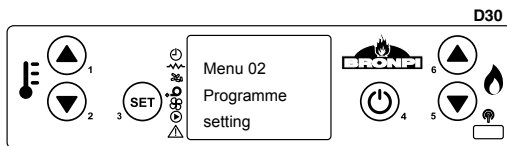

Sub-menu 02-01- Enable chrono

To programme the thermo-stove it is necessary to access sub-menu 2-1 "Enable chrono" and pressing button n° 3 will show the next screen (see **drawing D31**).

The default, in the top left margin it shows "off". Touching button n° 1 or n° 2 we have to change it to "on" and notify the thermo-stove the intention to programming it (see **drawing D32**).

Next, we need to choose the set up that we want to introduce: daily, weekly or weekend. To do so from the previous screen, we need to press repeatedly buttons n°5 and n°6 until we reach the desired option.

Submenu 02.02. Daily Programme

To choose the daily program of the thermo-stove we need to go to the following screen (see **drawing D33**):

By pressing just once button n°3 we access the daily programming submenu of the thermo-stove. By default, it will show the following screen (see **drawing D34**).

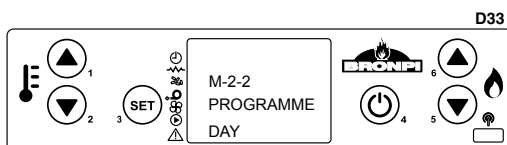
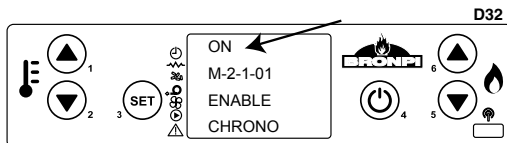
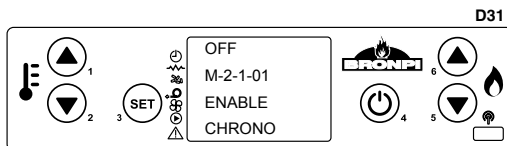

We need to change the option "OFF" with "ON" by pressing the buttons n°1 and n°2 in order to confirm to the machine the daily programme.

Now we need to choose the time that we would like the boiler or thermo-stove to be switched ON. To do this, there are 2 times available to start and 2 to stop the boiler: START 1 and STOP 1; START 2 and STOP 2.

For example:

Start at 09:00 hours / stop at 14:30 hours.
Start at 20:30 hours / stop at 23:00 hours.

From the previous screen, we press button n°6 and it will show up (see **drawing D35**):

By pressing n°1 and n°2 buttons we modify the value "OFF" and we set the time of the first start (see **drawing D36**):

In this same way we can proceed to set the first time to stop (see **drawing D37 and D38**):

In case that you may want to set up just one time to start and stop, the options START 2 and STOP 2 should be "OFF". If you want to set another on and off schedule, introduce the values of the second schedule as explained previously. This way we will have set the diary programme with two starting hours and two stops hours.

It is also possible to schedule one automatic start hour and manual stop hour (or vice versa).

Example: START 1: 00:1 hours y STOP 08: "off"

or

START 1: "off" and STOP 1: 22:00 hours.

Sub-menu 02-03- Weekly programme

NOTE: Please, make the set up carefully in order to avoid program intermeshing. Or turning off the boiler in a different program, at a time when you have set it to run from an alternative programme.

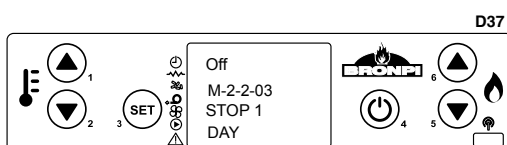
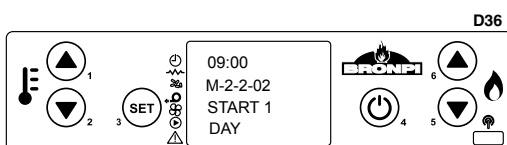
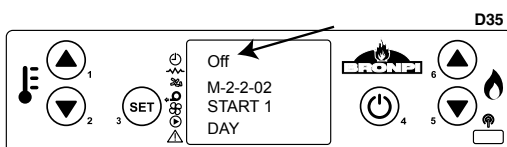
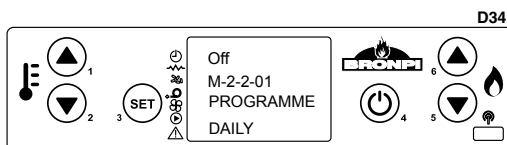

If we intend to make a weekly set up of the thermo-stove we need to take into account that, in that case, we have 4 different times to start and stop. So we need to ascribe to every day of the week the activation or not, as appropriate.

In order to activate them we need to start from the following screen (see drawing D39):

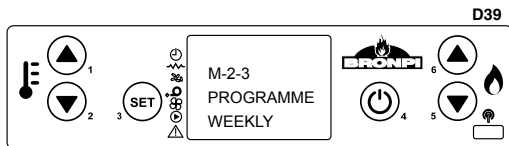

By pressing only once button no. 3, we access the weekly programme sub-menu of the thermo-stove. By default, it will show the following screen (see drawing D40).

We need to change option "OFF" to "ON" by pressing buttons no.1 and no.2. In this way we are confirming that the weekly set up has been selected:

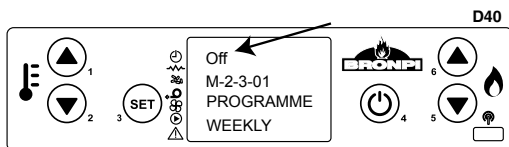

Now, we only need to choose the time. we have 4 different times available to start and stop (see drawings D41 and D42):

- PROGRAMME 1: START 1 and STOP 1
- PROGRAMME 2: START 2 and STOP 2
- PROGRAMME 3: START 3 and STOP 3
- PROGRAMME 4: START 4 and STOP 4

After this, we need to select the activation or deactivation of each programme depending on the day of the week. For example (see drawing D43):

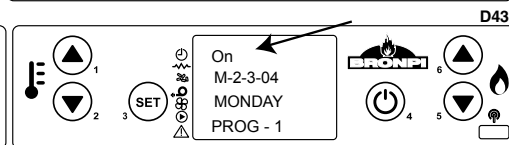
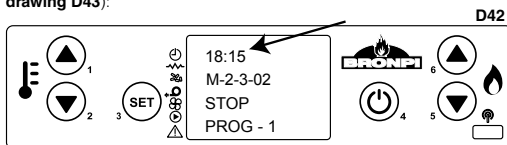
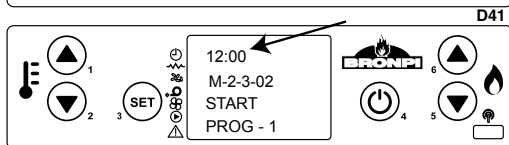

Programme 1: Monday (ON), Tuesday (ON), Wednesday (OFF), Thursday (OFF), Friday (ON), Saturday (ON), and Sunday (OFF.)

Programme 2: Monday (OFF), Tuesday (OFF), Wednesday (ON), Thursday (OFF), Friday (OFF), Saturday (ON), and Sunday (ON.)

Programme 3: Monday (OFF), Tuesday (ON), Wednesday (ON), Thursday (ON), Friday (ON), Saturday (ON), and Sunday (OFF.)

Programme 4: Monday (ON), Tuesday (ON), Wednesday (OFF), Thursday (OFF), Friday (OFF), Saturday (OFF), and Sunday (ON.)

Thanks to this type of setting we can combine 4 different times throughout the days of the week, but always keeping in mind not to superimpose or intermesh the times.

Sub-menu 02-04- Weekend Programme

In the same way as in the daily programme, this setting up has two independent times to start and two to stop, with the precision that it only applies to Saturday and Sunday. To access this setting up we need to start from the following screen (see drawing D44):

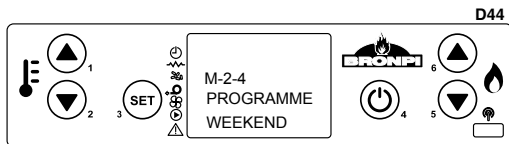

We need to confirm the access to this programme by pressing button no.3 "SET" and it should show the following screen (see drawing D45):

We modify the value "OFF" and select "ON": Finally, we introduce the times to start and stop in order to complete the desired setting up. As in the daily programme, if we need to set up only one time to start and stop, the options START 2 and STOP 2 should indicate "OFF." It is also possible to schedule one automatic start hour and manual stop hour (or vice versa).

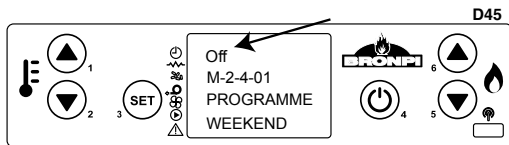

Example: START 1: 00:1 hours and STOP 08: "off"
or
START 1: "off" and STOP 1: 22:00 hours.

10.4.4 MENU 3. SELECT LANGUAGE

It allows selecting the languages among those available. To access to this menu you have to confirm with button n° 3 "SET" and then, choose the selected language among those available: Spanish, Portuguese, Italian, French, English and Catalan with buttons n° 1 and 2 (see drawing D46).

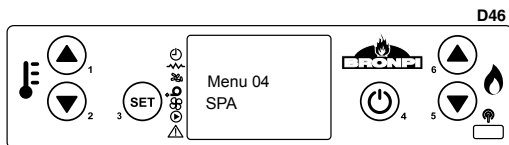

10.4.5 MENU 4. STAND-BY MODE

In case of thermo-stoves, once the ambient or water temperature reaches the temperature set plus a differential (2° C) by the user and it is activated "stand-by mode" the thermo-stove will be automatically turned off. When the ambient temperature falls to the set temperature minus a differential (2°C) the thermo-stove automatically restarts an ignition cycle. It means that if you choose an ambient temperature of 22°C the thermo-stove will turn-off when the room temperature is 24° C and it will restart automatically when the ambient temperature falls to 20°C, independently of the water temperature. In case of the "Stand-by Mode" is deactivated (by default) the thermo-stove will work by modulating the power when it reaches one of both temperatures, that allows the temperature set could be higher.

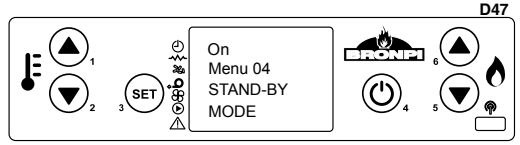

10.4.6 MENU 5 - SOUND MODE

By activating this mode, the thermo-stove will emit a sound when the system detects a fault and goes into the alarm state. To access to this menu you have to confirm with button n° 3 "SET" and then, choose "on" with buttons n° 1 and 2 (see drawing D48).

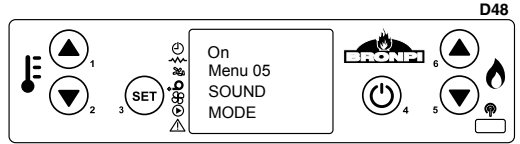

10.4.7 MENU 6. INITIAL LOAD

In case of the thermo-stove has run out of fuel during the operation, in order to avoid an anomaly in the next ignition, it is possible to carry out a fuel pre-load for a maximum time of 90 seconds to load the auger feeder. This can be used when the thermo-stove is switched off and cold. To start the pre-load press button n° 2 and to stop it press button n° 4 (see drawing D49).

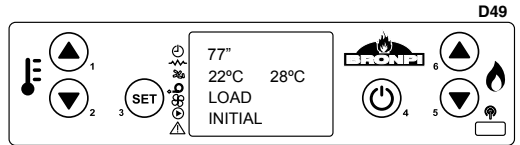

! It is very important that the burner is totally empty when you start the thermo-stove. So, when the initial pre-load is finished, you must check the burner is clear of fuel in order to achieve correct ignition of the thermo-stove.

10.4.8 MENU 7- STOVE STATE

It shows the current state of the thermo-stove and provides information about the devices connected.

Therefore, the user can get some technical information. The next screens are seen automatically (see drawings D50, D51, D52 and D53).

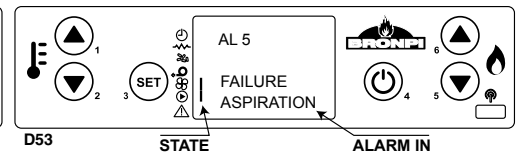
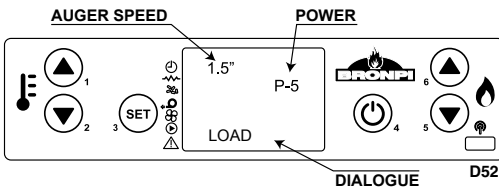
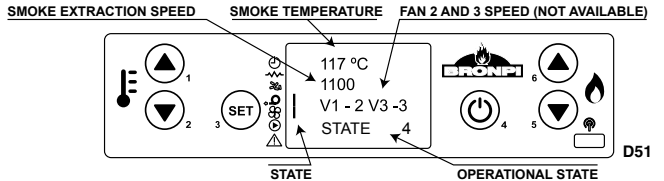
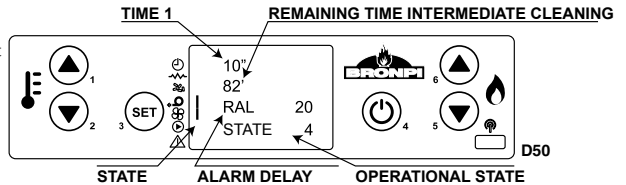

10.4.9 MENU 8. FAN MODE

This menu allows you to either switch off/on the main tangential turbine (fan 1) of hot air, as long as the optional ventilation kit has been purchased. You can choose between the option of forced ventilation (turbine activated) or natural ventilation (turbine deactivated). In order to access to this menu, you have to confirm with the key no. 3 "SET" and later with the keys no. 1 and no. 2, select the option chosen (see drawing).

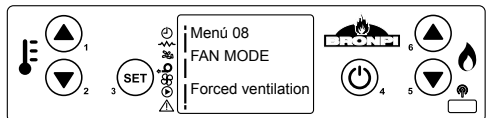
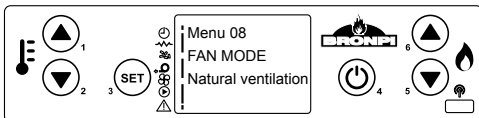

10.5 USER MODE

Below is a description of the display in normal operation according to the available functions.

Before the ignition of the thermo-stove, the display shows the following screen (see drawing D54): It shows the "off" state, the room temperature, the established working power and the current time.

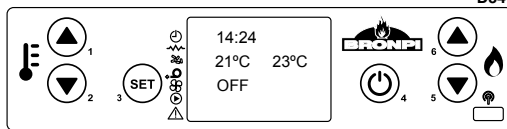

10.5.1 IGNITION OF THE STOVE

In order to ignite the thermo-stove, press button no.4 for a few seconds. The display will show the ignition state as follows (see drawing D55):

The maximum length of the ignition phase is 20 minutes. After this time, if there is no visible flame, the thermo-stove will automatically go into the alarm state and the display will show the message "Ignition Failure."

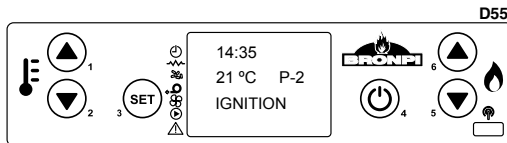

10.5.2 STOVE IN OPERATION

Once the set smoke temperature has been reached, the thermo-stove is working. First of all, it will be in the state "Fire Present" and this will last just a few minutes before considering the thermo-stove totally ignited.

In this moment, the display will show the message "Work." After this, our thermo-stove will be working normally (see drawing D56). The display shows the room temperature and the temperature reached by the circuit water.

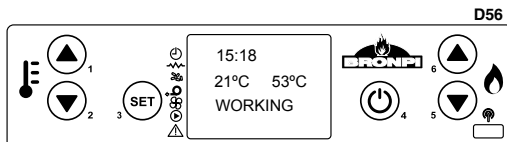

10.5.3 CHANGE OF THE SET-POINT ROOM TEMPERATURE

In order to modify the room setting temperature, please press button 2 and then we can modify the temperature by pressing buttons number 1 and 2 to increase or decrease it respectively. See drawing D57.

If we want the thermo-stove to be controlled by an external thermostat, you should contact the technical service authorised by Bronpi Calefacción S.L. because it is necessary to activate this external thermostat in the technical menu. Connection of a volt free signal from a room thermostat or heating controller to the rear of the thermo-stove, and the correct software parameters is all that is required (see drawing D58).

You can find Bronpi external thermostat in the same Bronpi distributor where you bought your thermo-stove.

Remember that if you want your thermo-stove to start and stop under the external thermostat demand you must have the menu "stand-by mode" activated (on). Otherwise, it will modulate when the water temperature or external thermostat set-point value is reached (the first one which reaches this temperature).

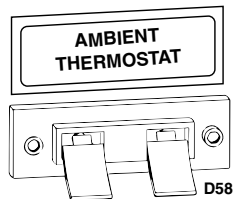

10.5.4 CHANGE WATER TEMPERATURE SET

In order to modify the set water temperature, please press button 1 and the display will show the current set water temperature. We can modify the temperature by pressing buttons number 1 and 2 to increase or decrease it respectively (see drawing D59).

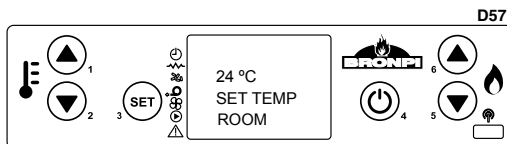

10.5.5 ROOM OR WATER TEMPERATURE REACHES TEMPERATURE FIXED BY THE USER

When the room temperature reaches the value set by the user or the water temperature reaches the desired value, the thermo-stove will automatically operate at one lower power; it means that modulates in power. See drawing D60.

Remember that if the "stand-by mode" is activated, when one of the temperatures reaches the value set by the user plus a differential (2°C) the thermo-stove will be automatically turned off and will wait until the water temperature falls to the set temperature minus a differential (2°C).

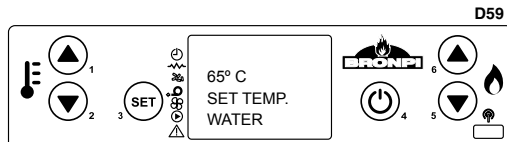

10.5.6 BURNER CLEANING

While the thermo-stove is working normally, automatic cleaning of the burner takes place in several minutes intervals. This process consists of cleaning the remaining of pellet in the burner in order to guarantee proper working of the thermo-stove (see drawing D61).

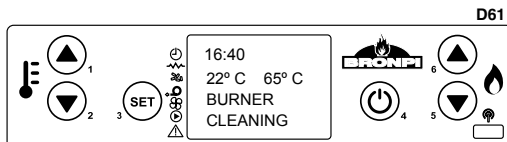
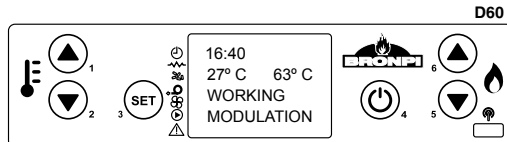

10.5.7 TURNING OFF THE STOVE

In order to ignite the thermo-stove, press button no.4 during a few seconds. Once it has been turned off, it will start the final cleaning stage, in which the pellet supply stops and the smoke extractor and pump will work at maximum speed. This stage does not finish until the thermo-stove has reached the appropriate cooling temperature.

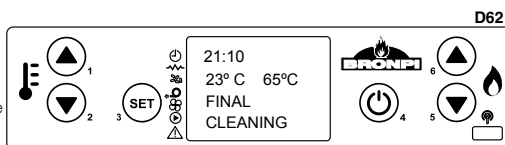

10.5.8 STOVE TURNED OFF

When the boiler is turned off, the display shows the following information (see drawing D63):

10.5.9 RE-IGNITION OF THE STOVE

Once the thermo-stove is turned off it is not possible to restart it until a safety lock out period is passed and the thermo-stove is cold enough. If you try to start-up the thermo-stove, the display will show the following information (see drawing D64):

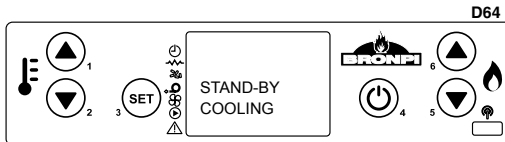
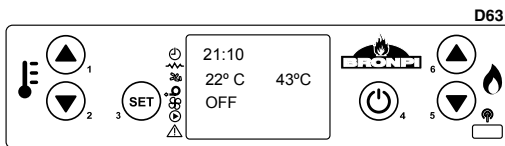

10.5.10 DISPLAY BLOCK

The display of your stove can be locked to prevent accidental pressing of any of the keys. To do so, it is necessary to make a short press on the button number 3 and then on button 4 (it is not pressing both buttons simultaneously). Thus, it will be displayed the following message (see drawing D65):

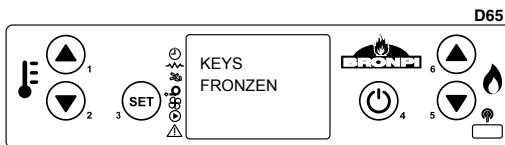

To unlock it, proceed likewise; make a short press on the button number 3 and then on button 4 (it is not pressing both buttons simultaneously). Thus, it will be displayed the following message (see drawing D66):



11 ALARMS

In case of an anomaly during operation, the electronics of the thermo-stove intervene and highlight the irregularities that have taken place in the standard operation of the thermo-stove, depending on the type of fault.

Every alarm situation puts the thermo-stove to be an automatic "lock out" state. By pressing button 4 we can unlock it. Once the thermo-stove has reached the appropriate cooling temperature, the user can restart it up.

11.1 POWER SUPPLY FAILURE (BLACK OUT)

In the event that power supply is cut for less than 30 seconds, the thermo-stove will restart and continue with its normal working state. In the event that power supply is cut for greater than 30 seconds, when power is restored, the thermo-stove, as a safety measure, goes straight to the Final Cleaning stage until the temperature reaches the appropriate cooling temperature. Once the final cleaning has finished, the thermo-stove will turn off until the user manually ignites it again (see drawing D67).

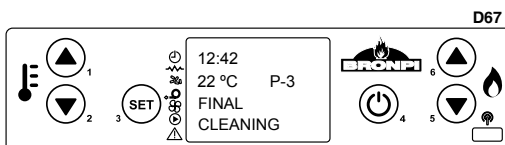

11.2 SMOKE TEMPERATURE PROBE ALARM

This alarm goes off when the probe in charge of detecting the exhaust smoke temperature is disconnected or it fails. During the alarm status, the thermo-stove will move to the turn-off stage (see drawing D68).

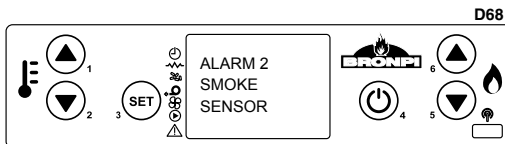

11.3 SMOKE TEMPERATURE EXCESS ALARM

It goes off when the probe detects a smoke temperature higher than 270°C. Therefore the display will show the following message (see drawing D69). During the alarm state, the thermo-stove will be in the turn-off stage.

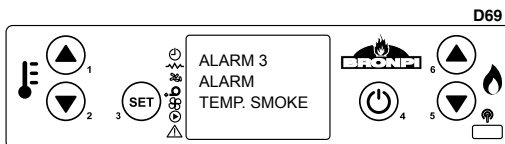

11.4 DAMAGED SMOKE EXTRACTION FAN ALARM

It goes off when the smoke extraction fan breaks down. If this happens, the thermo-stove stops and the display will show the following alarm (**see drawing D70**). Right after, the turn-off stage will be immediately activated. To deactivate the alarm press button 4 and the thermo-stove will return to the normal state after carrying out the final cleaning.



11.5 IGNITION FAILURE ALARM

In case of ignition failure (after 20 minutes at least) the display will show up an alarm as follows (**see drawing D71**). To deactivate the alarm press button 4 and the thermo-stove will come to the normal state after doing the final cleaning.

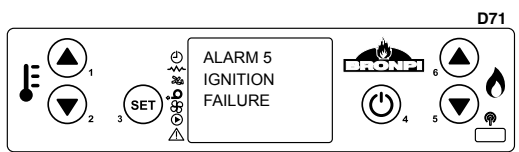

11.6 SWITCHING-OFF FAILURE DURING WORKING PHASE

If the flame extinguishes during the working stage and the smoke temperature goes lower than the minimum working threshold, the alarm does go off and the turn-off stage will be immediately activated (**see drawing 72**). To deactivate the alarm press button 4 and the thermo-stove will come to the normal state after doing the final cleaning.

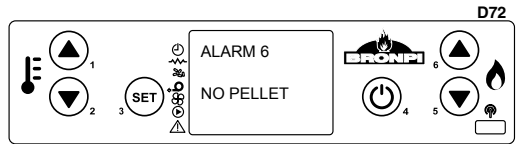

11.7 THERMAL ALARM

If in working phase the thermal security alarm shows up (**see drawing D73**), the turn-off stage will be immediately activated. This alarm means an overheating of the internal part of the tank; this device locks the operation of the machine. The restart needs to be done manually by an authorised technician. The replacement of the 90°C safety device is not included in the warranty unless the technical assistance centre demonstrates a faulty component.



11.8 COMBUSTION CHAMBER PRESSURE ALARM

This alarm is triggered when there is a pressure change in the combustion chamber (door open, dirty ash reservoirs, down draughts, blocked flue, etc). The electronic pressure switch locks the operation of the thermo-stove and shows the alarm. After that the turn-off stage will be immediately activated (**see drawing D74**).

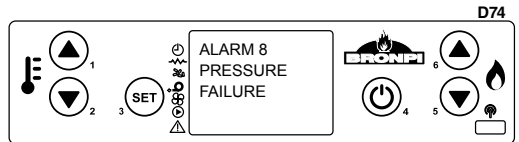

11.9 LACK OF PRIMARY AIR INTAKE FLOW ALARM

Your thermo-stove has a flow sensor placed inside the primary air suction pipe. It detects the proper circulation of combustion air and the smoke exhaust. In case of insufficient air intake (due to incorrect smoke outlet or improper air intake), the sensor sends a "lock" signal. After that the turn-off stage will be immediately activated (**see drawing D75**).

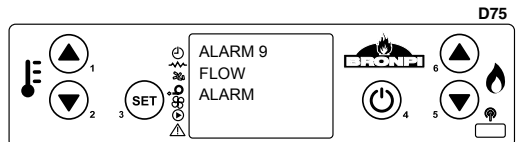

11.10 AUGER MOTOR/ GEAR FAILURE ALARM

The control of the fuel load delivered to the thermo-stove is automatically monitored through the electronic programming. This alarm goes off in the event that the auger breaks down and feeds continuously. If this happens, the thermo-stove stops and the display will show the following alarm. Immediately afterwards, the turn-off stage will be activated (**see drawing D76**).

In case this alarm appears you must be in touch with the technical support service.

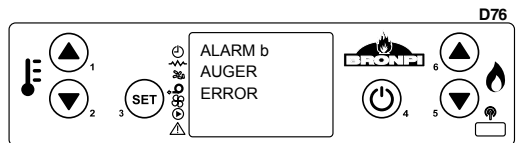

11.11 FLOW SENSOR FAULT

In case of a failure of the flow sensor, placed on the primary air intake tube, a lock out signal is sent to the thermo-stove and right after the turn-off stage will be immediately activated. **See drawing D77**.

In case this alarm appears you must be in touch with the technical support service.

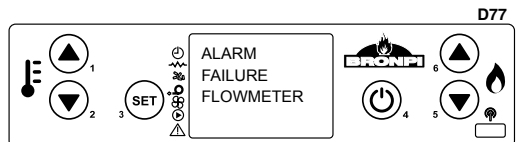

11.12 WATER TEMPERATURE SENSOR FAULT

D78

This alarm goes off when the sensor for detecting water temperature is disconnected or it breaks. During the alarm state, the thermostat will be in the turn-off stage (**see drawing D78**).

In case of this alarm appears you must be in touch with the technical support service.

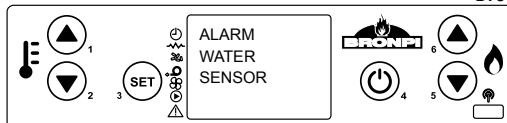

11.13 WATER TEMPERATURE ALARM

D79

It goes off when the probe detects a water temperature higher than 90°C. Therefore the display shows the following message (**see drawing D79**):

In case of this alarm appears you must be in touch with the technical assistance service.

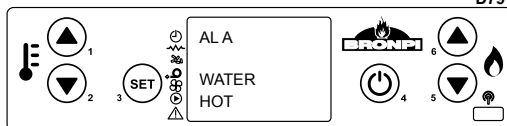

11.14 CIRCUIT HYDRAULIC PRESSURE ALARM

D80

It goes off when the pressure transducer detects an out of bounds pressure, either lower than 0.4 bars or higher than 2.5 bars. The system automatically interrupts the pellet supply and the display will show on the screen an alarm. Right after, the turn-off stage is activated (**see drawing D80**).

In case this alarm appears you must be in touch with the technical support service.

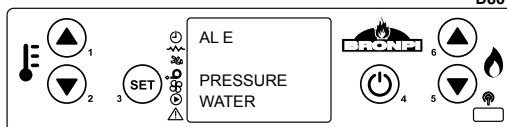

11.15 ALARM LIST, PROBLEM AND POSSIBLE SOLUTIONS

Alarm Code	Description	Problem	Possible solution
AL1	BLACK OUT	The stove has been temporarily without electric current.	Press button 4 for a few seconds and let the final cleaning stage finish. The boiler will come back to the turn-off status.
AL 2	SMOKE PROBE	Problem with the smoke probe.	Check the probe connection or replace it.
AL 3	TEMP. SMOKE	The smoke temperature is higher than 270°C.	Regulate the pellet loading and/or the extractor speed. Verify the type of fuel that has been used.
AL 4	BREAKDOWN EXTRACTOR	Problem with the smoke extractor.	Check the extractor electrical connection or replace it.
AL 5	START-UP FAILURE	The fuel does not fall or burn.	Check the geared motor and the resistor way of working. Check a possible blockage of the auger feeder. Verify that there is fuel in the tank.
AL 6	NO PELLET	There is no fuel in the hopper or it does not fall inside the burner.	Refill tank. Check the auger's operation. Check the fuel characteristics and that it has not become compacted. Clean the bottom of the hopper.
AL 7	THERMAL ALARM	The fuel thermal security thermostat has shot up.	Restart the thermostat manually. Check the reason why the temperature is excessive and provoked the overheating (fuel load, excess draught, fuel type...)
AL 8	DEPRESSION	The combustion chamber is on depression.	Verify that the chamber is hermetic: check locks, gaskets... etc. Check that the flue installation is correct (excess of horizontal sections, elbow joint, etc). Possible fuel blockage.
AL 9	LACK OF FLOW	Lack of primary air or installation not appropriate.	Check the primary air inlet. Verify installation (excess of horizontal section, curves, dirtiness, etc).
AL	DIRTY FLOWMETER	The flowmeter sensor is dirty.	Clean the flow sensor to get a proper reading. .
AL	FLOWMETER FAILURE	The flow sensor is broken.	Replace the flow sensor.
AL	WATER PROBE	Problem with the water probe.	Check the probe connection or replace it.
AL A	HOT WATER	The water temperature is high.	Check the pump is working. Check Parameter Pr 33. Check the water system installation. Purge properly.
AL E	WATER PRESSURE	Problems with the hydraulic circuit pressure. Pressure over 2.5 bars or under 0.4 bars.	Check the hydraulic pressure of installation. Working pressure should be between 1 and 1.5 bars.

INDEX DE MATIÈRES

1	AVERTISSEMENTS GÉNÉRAUX	43
2	DESCRIPTION GÉNÉRALE	43
3	COMBUSTIBLES	43
4	DISPOSITIFS DE SÉCURITÉ	44
5	NORMES D'INSTALLATION	45
5.1	MESURES DE SÉCURITÉ	45
5.2	CONDUIT D'ÉVACUATION DE FUMÉES	45
5.3	CHAPEAU	47
5.4	PRISE D'AIR EXTÉRIEURE	48
6	INSTALLATION HYDRAULIQUE	48
7	VENTILATION FORCÉE	49
8	MISE EN OEUVRE	50
9	MAINTENANCE ET ENTRETIEN	50
9.1	NETTOYAGE DU BRÛLEUR	50
9.2	NETTOYAGE DU BAC À CENDRES	50
9.3	JOINTES DE LA PORTE DE LA CHAMBRE DE COMBUSTION ET FIBRE DE LA VITRE	51
9.4	NETTOYAGE DU CONDUIT DE FUMÉES	51
9.5	NETTOYAGE DE LA VITRE	51
9.6	NETTOYAGE EXTÉRIEUR	51
9.7	NETTOYAGE DES REGISTRES	51
9.8	ARRÊTS SAISONNIERS	52
9.9	RÉVISION DE MAINTENANCE	52
10	FONCTIONNEMENT DU DISPLAY	52
10.1	INFORMATION GÉNÉRALE DU DISPLAY	52
10.2	FONCTIONS DES TOUCHES SUR LE DISPLAY	53
10.3	INFORMATION GÉNÉRALE DE LA TÉLÉCOMMANDE	53
10.4	OPTION MENU	54
10.4.1	MENU DE L'UTILISATEUR	54
10.4.2	MENU 1. HORLOGE	54
10.4.3	MENU 2. AJUSTEMENT DU PROGRAMME (PROGRAMMATION HORAIRE DU THERMOPÔËLE)	54
10.4.4	MENU 3. SÉLECTION LANGAGE	57
10.4.5	MENU 4. MODE D'ATTENTE	57
10.4.6	MENU 5. MODE SONORE	57
10.4.7	MENU 6. CHARGE INITIAL	57
10.4.8	MENU 7. ÉTAT DU THERMOPÔËLE	58
10.4.9	MENU 8. MODE VENTILATEUR	58
10.5	MODE UTILISATEUR	58
10.5.1	ALLUMAGE DU THERMOPÔËLE	58
10.5.2	POËLE EN FONCTIONNEMENT	59
10.5.3	CHANGEMENT DE LA TEMPÉRATURE AMBIANTE DE CONSIGNE	59
10.5.4	CHANGEMENT DE LA TEMPÉRATURE DE CONSIGNE DE L'EAU	59
10.5.5	LA TEMPÉRATURE AMBIANTE OU DE L'EAU ATTEINT LA TEMPÉRATURE FIXÉE PAR L'UTILISATEUR	59
10.5.6	NETTOYAGE DU BRÛLEUR	59
10.5.7	ÉTEINT DU THERMOPÔËLE	59
10.5.8	POËLE ÉTEINT	59
10.5.9	RALLUMAGE DU THERMOPÔËLE	60
10.5.10	BLOCAGE DU DISPLAY	60
11	ALARMES	60
11.1	FAILLE DE DISTRIBUTION ÉLECTRIQUE (BLACK OUT)	60
11.2	ALARME SONDE TEMPÉRATURE DE FUMÉES	60
11.3	ALARME EXCÈS TEMPÉRATURE DE FUMÉES	60
11.4	ALARME VENTILATEUR D'EXTRACTION DE FUMÉES EN PANNE	60
11.5	ALARME FAILLE D'ALLUMAGE	60
11.6	ALARME D'ÉTEINT PENDANT LE MODE DE TRAVAIL	61
11.7	ALARME THERMIQUE	61
11.8	ALARME CHANGEMENT DE PRESSION À LA CHAMBRE DE COMBUSTION	61
11.9	ALARME MANQUE FLUX D'ENTRÉE D'AIR PRIMAIRE	61
11.10	ALARME EN FONCTIONNEMENT DU MOTEUR D'ALIMENTATION DU COMBUSTIBLE	61
11.11	ALARME ANOMALIE DANS LE SENSEUR DU FLUX	61
11.12	ALARME ANOMALIE DANS LA SONDÉ D'EAU	61
11.13	ALARME TEMPÉRATURE D'EAU	62
11.14	ALARME PRESSION HYDRAULIQUE DU CIRCUIT	62
11.15	TABLEAU D'ALARMES, CAUSE ET SOLUTIONS PROBABLES	62

Lire attentivement les instructions avant de l'installation, l'utilisation et la maintenance.
Le manuel d'instructions est une partie intégrante du produit

1 AVERTISSEMENTS GÉNÉRAUX

L'installation du thermopœle doit être faite selon les règlements locaux et nationaux, y compris ceux qui font référence à des normes nationales ou européennes

Les thermopœles produites en Bronpi Calefacción S.L. sont fabriquées en contrôlant toutes les pièces, pour protéger, même à l'utilisateur qu'à l'installateur et éviter éventuels accidents De la même façon, nous recommandons au personnel technique autorisé que, chaque fois que vous effectuez une opération dans l'appareil, faisiez une attention particulière aux connexions électriques, surtout avec la partie nue des câbles qui ne doit jamais être à l'extérieur de la boîte des connexions, évitant ainsi les contacts dangereuses.

L'installation doit être effectuée par du personnel autorisé, qui doit laisser à l'acheteur une déclaration de conformité de l'installation, qui assumera l'entière responsabilité de l'installation finale et le bon fonctionnement du produit installé. Il n'y aura aucune responsabilité de Bronpi Calefacción S.L. dans les cas de non-respect de ces précautions.

Le fabricant n'est pas responsable des dommages causés à des tiers à cause d'une installation incorrecte ou une mauvaise utilisation du thermopœle.

Afin d'assurer un bon fonctionnement de l'appareil, ses composants peuvent seulement être remplacés par des pièces détachées originaux et par un technicien autorisé.

La maintenance du thermopœle doit être faite au moins 1 fois par an par par Service Technique Autorisé.

Pour une meilleure sécurité il faut avoir compte de:

- Ne pas toucher le thermopœle quand on est avec des pieds nus ou avec des parties humides du corps.
- La porte de l'appareil doit être fermée pendant le fonctionnement.
- Il est interdit de modifier les dispositifs de sécurité ou la régulation de l'appareil sans l'autorisation du fabricant.
- Éviter le contact direct avec les parties de l'appareil qui tendent à atteindre des hautes températures pendant le fonctionnement de l'appareil.

2 DESCRIPTION GÉNÉRALE

Le thermopœle que vous avez reçu est composé des pièces suivantes :

- Structure complète du thermopœle sur la palette.
- À l'intérieur de la chambre de combustion : une boîte/sac en plastique avec un gant thermique permet de manipuler la poignée de la porte et d'autres composants (brûleur). Le câble électrique d'interconnexion entre le thermopœle et le réseau. Un crochet (accessoire mains froides) pour faciliter l'enlèvement et nettoyage du brûleur. La télécommande du thermopœle (piles incluses). Un livre de maintenance qui contient un enregistrement des tâches réalisées au thermopœle ainsi que le présent manuel d'utilisateur, installation et maintenance.
- À l'intérieur de la chambre de combustion vous trouverez aussi le brûleur du thermopœle et le bac à cendres.

Le thermopœle est composé d'un ensemble de tôles en acier de différentes épaisseurs soudées entre elles et selon le modèle, pièces en fonte. Il est pourvu de porte avec vitre vitrocéramique (résistant jusqu'à 750°C) et de cordon céramique pour l'étanchéité de la chambre de combustion.

Le chauffage de l'air est produit par **radiation**: à travers de la vitre vitrocéramique et le corps la chaleur est irradiée à l'ambiance. Dans le modèle Omega-H, cette radiation est d'une base puissance calorifique à cause de l'isolement thermique, ce qui augmente considérablement son rendement et la puissance transférée à l'eau. La chaleur est aussi irradiée à travers du circuit hydraulique installé (radiateurs, panneaux, plancher chauffant, etc.) car le thermopœle a une grande efficacité thermique dérivée d'une grande surface d'échange et de capacité de l'eau, qui est générée par une chambre qui entoure totalement (côtés, supérieur et inférieur) la chambre de combustion.

3 COMBUSTIBLES

AVERTISSEMENT!!!

L'USAGE DES GRANULÉS DE MAUVAISE QUALITÉ OU DE TOUT AUTRE COMBUSTIBLE, ABÎME LES FONCTIONS DU POËLE ET PEUT DETERMINER L'EXPIRATION DE LA GARANTIE EN PLUS D'EXEMPTER DE RESPONSABILITÉ AU FABRICANT.

Vous pouvez utiliser seulement les granulés de bois certifiés selon les normes ou certifications:

Normes:

- Ö-Norm M 7135 | Din 51731 | EN-14962-2 (toutes abrogées et incluses dans ISO-17225-2)
- ISO-17225-2

Certifications de qualité:

- DIN+
- ENplus: sur le site web (www.pelletenplus.es) vous pouvez vérifier tous les fabricants et les distributeurs avec certificat en vigueur.

Il est fortement recommandé que le pellet soit certifié avec des certifications de qualité parce que c'est la seule façon de garantir la qualité constante du pellet.

Bronpi Calefacción recommande d'utiliser des granulés de 6 mm de diamètre et une longueur de 3.5 cm maximum et avec un pourcentage d'humidité inférieure à 8%.

STOCKAGE DU GRANULÉ DE BOIS

Pour garantir une combustion sans problèmes il est nécessaire de conserver les granulés dans une ambiance sèche.

APPROVISIONNEMENT DES GRANULÉS

Pour approvisionner le poêle des granulés, il faut ouvrir le couvercle du réservoir qui se trouve dans la partie supérieure de l'appareil et vider directement le sac à granulés, tout en veillant à ce qu'ils ne débordent pas.

4 DISPOSITIFS DE SÉCURITÉ

• PANNE DE L'ASPIRATEUR DE FUMÉE

Si l'extracteur ne s'arrête pas, la carte électronique bloquera automatiquement l'alimentation du combustible.

• PANNE DU MOTEUR POUR LA CHARGE DU COMBUSTIBLE

Si le motoréducteur s'arrête, le poêle continuera à fonctionner (seulement l'aspirateur de fumée) jusqu'au moment où la température minimale de fonctionnement diminue et puis s'arrêtera.

• PANNE TEMPORAIRE DU COURANT ÉLECTRIQUE

Après un bref manque du courant électrique, l'appareil s'allumera encore une fois automatiquement. Quand le courant électrique panne, le poêle peut émaner, dans le logement, une petite quantité de fumée, pendant un intervalle de 3 à 5 minutes. **CECI N'IMPLIQUE PAS QUELQUE RISQUE POUR LA SANTÉ.** Ce pour cela que Bronpi conseil toujours que soit possible, de connecter le tube d'entrée d'air primaire à l'extérieur du logement et ainsi assurer que le poêle ne puisse pas détacher de fumée après cette manque du courant électrique.

• PROTECTION ÉLECTRIQUE

Le poêle est protégé contre des oscillations soudaines d'électricité grâce à un fusible générale qui se trouve dans la partie postérieure. (4A 250V Retardé) (Voir dessin D1).

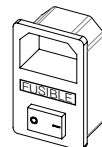

D1

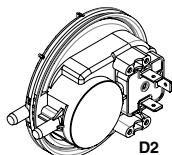

D2

• PROTECTION POUR LA SORTIE DE FUMÉE

Le pressostat électronique est prévu pour bloquer le fonctionnement du poêle s'il y a un changement brusque de pression dans la chambre de combustion (ouverture de la porte, panne du moteur d'extraction de fumée, retours d'air etc). Dans ce cas, le poêle passera à l'état d'alarme (voir dessin D2).

• PROTECTION CONTRE LES HAUTES TEMPÉRATURES DU COMBUSTIBLE (80 °C)

Au cas de la surchauffe de l'intérieur du réservoir, ce dispositif bloque le fonctionnement du poêle. Le rétablissement est manuel et doit être effectué par un technicien autorisé (voir dessin D3).

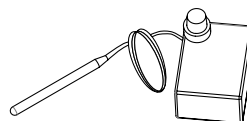

D3

Le rétablissement du dispositif de sécurité des 80 °C n'est pas compris dans la garantie, à moins que le centre d'assistance puisse démontrer la présence d'un composant défectueux.

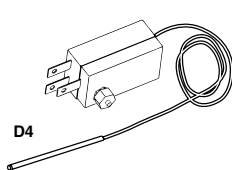

D4

• PROTECTION CONTRE SURTEMPÉRATURE DE L'EAU (90 °C)

Lorsque la température de l'eau à l'intérieur du circuit du thermopoêle est près de 100 °C approximativement, la charge des granulés se bloque. Si le bulbe s'envole, le rétablissement du dispositif de sécurité est manuel et il doit être effectué par un technicien autorisé (voir dessin D4).

Le rétablissement du dispositif de sécurité des 90 °C n'est pas compris dans la garantie, à moins que le centre d'assistance puisse démontrer la présence d'un composant défectueux.

de l'air de combustion et l'évacuation des gaz de combustion. En cas d'entrée d'air insuffisante (en raison d'une mauvaise extraction de fumée ou d'une mauvaise entrée d'air), le capteur envoie un signal de blocage au thermostat.

La **TECHNOLOGIE OASYS PLUS** permet une combustion constante, en régulant automatiquement le tirage en fonction des caractéristiques du tube de fumée (courbes, longueur, diamètre, etc.) et des conditions environnementales (vent, humidité, pression atmosphérique, etc.). Pour ces modèles, l'installateur n'a pas besoin d'entrer l'altitude géographique du lieu d'installation du poêle dans le menu technique.

• CAPTEUR DE FLUX (Technologie Oasys Plus)

Votre poêle est équipé d'un débitmètre (voir dessin D5) relié à la conduite d'admission d'air primaire qui détecte la circulation correcte

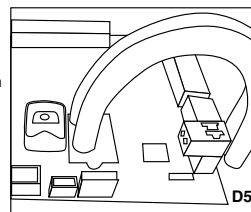

D5

• TRANSDUCTEUR DE PRESSION HYDRAULIQUE

Si la pression dans l'installation hydraulique est inférieure à 0,4 bar, l'alimentation d'énergie électrique du moteur de charge de combustible se bloque. Si la pression dans l'installation dépasse 2,5 bars, le display montrera l'alarme « FAILLE PRÉSSION EAU » : le rétablissement du dispositif de sécurité se réalisera en appuyant la touche no. 4 (on/off) au moins 3 ou 4 secondes (voir dessin D6).

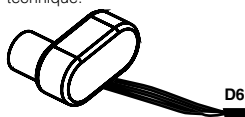

D6

Attention : la présence éventuelle d'air dans l'installation peut faire intervenir également le transducteur de pression. Si le dispositif bloque la charge de combustible dans le thermopoêle, les alarmes liées au manque de carburant pourraient être activées.

Pour le bon fonctionnement du produit, la pression idéale de l'installation doit être tarée entre 1.0-1.4 bar approximativement quand l'installation est froide. Il est également nécessaire l'absence totale d'air. **Bronpi Calefacción S.L recommande un circuit de purge d'air approprié dans l'installation. L'éventuelle opération de purge d'air de l'installation ou du produit n'est pas comprise dans la garantie.**

• DISPOSITIFS DE SÉCURITÉ POUR L'INSTALLATION

Lors de l'installation du thermopoêle, il est OBLIGATOIRE que l'installation a un manomètre pour la visualisation de la pression de l'eau.

ATTENTION!!

Le vase d'expansion fermé de l'installation doit avoir les dimensions d'entre 4 et 6% du volume total de l'installation. C'est pour cela que le vase fermé de série pourrait être insuffisant en cas des grands volumes d'eau.

5 NORMES D'INSTALLATION

La façon d'installer le thermopoele influera de maniere decisive sur la securite et le bon fonctionnement de l'appareil. C'est pourquoi l'installation doit etre realisee par du personnel qualifie (avec carte d'installateur) et informe sur le respect des normes d'installation et de securite.

Si votre thermopoele est mal installe poura causer des graves dommages.

Avant l'installation faire les controles suivants:

- S'assurer que le sol soit capable de soutenir le poids de l'appareil et realiser un isolement adquat au cas ou il est fabrique avec des materiaux inflammables (bois) ou du materiel susceptible d'etre affecte par un choc thermique (gypse, platre, etc.). Quand l'appareil est installe sur un sol non completement refractaire ou inflammable du type parquet, moquette, etc., il faudra remplacer cette base ou introduire une base ignifuge par dessus, en prevoyant que celle-ci depasse les dimensions de la cheminée d'environ 30 cm. Exemples de materiaux a utiliser : plate-forme en acier, base de verre ou tout autre type de materiel ignifuge.
- S'assurer d'avoir une ventilation adquate de la piece ou est installe l'appareil (presence de prise d'air).
- Eviter l'installation dans des pieces ou se trouvent des conduits de ventilation collective, hottes avec ou sans extracteur, appareils a gaz type B, pompes a chaleur ou des appareils dont le fonctionnement simultane pourait provoquer la depression a l'ambient.
- S'assurer que le conduit de fumee et les tuyaux auxquels est relie le poele sont adaptes a son fonctionnement.
- S'assurer que chaque appareil a son propre conduit de fumee. Ne pas utiliser le meme conduit pour plusieurs appareils.

Nous vous recommandons d'appeler votre ramoneur habituel pour qu'il controle bien la connexion a la cheminée et que le flux d'air est suffisant pour la combustion.

5.1 MESURES DE SECURITE

Pendant l'installation du poele il y a certains risques qu'il faut avoir compte et il faut adopter les mesures de securite suivantes:

- Tenez l'appareil a l'ecarte de toute materiel inflammable ou sensible a la temperature (meubles, rideaux, vetements) a une distance minimale de securite d'environ 150 cm.
- Quand l'appareil est installe sur un sol non completement refractaire il faudra introduire une base ignifuge comme, par exemple, une plate-forme en acier.
- Ne pas placer le poele pres de murs combustibles ou susceptibles d'etre affectes par un choc thermique.
- Le poele doit travailler uniquement avec le bac a cendres introduit et les portes fermees (tant ce de la chambre de combustion comme ce du bac a cendres).
- On recommande d'installer un detecteur de monoxyde de carbone (CO) dans la meme piece d'installation de l'appareil.
- Si vous avez besoin d'un cable de plus longueur que celui fourni, utiliser toujours un cable avec une mise a terre.
- Ne pas installer le poele dans une chambre a coucher.
- Le poele ne doit jamais s'allumer en presence d'emission de gaz ou de vapeurs (par exemple, colle pour revetement linoleum, essence, etc.). Ne pas poser des materiaux inflammables pres de l'appareil.
- Les dechets solides de la combustion (cendres) doivent se recueillir dans un conteneur hermetique resistant au feu.

Il est necessaire de respecter une distance de securite quand le poele est installe en espaces ou les materiaux sont susceptibles d'etre inflammables, ce soit les materiaux de la construction ou d'autres materiaux qui entourent le thermopoele (**voir dessin D7**).

References	Objets inflammables	Objets non-inflammables
A	1500	800
B	1500	150
C	1500	400



ATTENTION!! Tant quelques parties du thermopoele comme la vitre atteignent des temperatures elevees et on ne doit pas les toucher.

En cas d'incendie dans le poele ou le conduit de fumees:

- Fermer la porte de chargement.
- Eteindre le feu en utilisant des extincteurs de dioxyde de carbone (CO2 en poudre).
- Demander l'intervention immediate des POMPIERS.

N'ETEIGNEZ PAS LE FEU AVEC DES JETS D'EAU.

5.2 CONDUIT D'EVACUATION DE FUMÉES

Le conduit pour l'evacuation des fumees est un aspect essentiel pour le bon fonctionnement du poele. Sa fonction est double:

- Evacuer les fumees et les gaz sans danger a l'exterieur du logement.
- Fournir un tirage suffisant dans le poele pour garder le feu vivant.

Le tirage affecte a l'intensite de la combustion et au rendement de chauffage de votre poele. Un bon tirage de la cheminée a besoin d'un reglage plus reduit de l'air pour la combustion, lors qu'un tirage insuffisant a besoin d'un reglage encore plus exacte de l'air pour la combustion.

Il est indispensable qu'il soit fabrique parfaitement et qu'il soit maintenu pour le conserver dans un bon etat (une grande partie des reclamations pour un mauvais fonctionnement des poeles sont dues a un tirage inadquat).

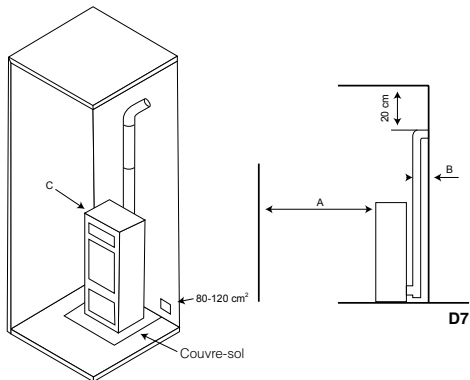

Il faut respecter les exigences suivantes pour le bon fonctionnement de l'appareil:

- La section interne devrait être de préférence circulaire.
- Doit être thermiquement isolé dans toute sa longueur, afin d'éviter les phénomènes de condensation (la fumée se liquéfie par choc thermique) et en plus si l'installation est faite par l'extérieur du logement.
- Si on utilise des conduits métalliques (tube) pour l'installation à l'extérieur du logement on devra utiliser obligatoirement un tuyau isolé thermiquement. Également on évitera les phénomènes de condensation.
- Ne pas faire d'étranglements (d'ampliations ou de réductions) et avoir une structure verticale avec une déviation inférieure à 45°.
- S'il a été déjà utilisé, il doit être propre.
- Respecter les données techniques du manuel d'instructions.

Un tirage optimal varie entre 10 et 14 (Pascal). La mesure doit être faite toujours avec l'appareil chaud (rendement de chauffage nominal). Une valeur inférieure (peu du tirage) entraîne une mauvaise combustion, ce qui provoque des dépôts carboniques et excessif formation de fumée, en observant des fuites et une augmentation de la température qui pourrait endommager les composants structurels du poêle. Une fois que la dépression dépasse 15 Pa, il sera nécessaire de la réduire en installant un régulateur de tirage additionnel.

Pour tester si la combustion est correcte, contrôler si la fumée sortant de la cheminée est transparente. Si la fumée est blanche signifie que l'appareil n'est pas réglé correctement ou le granulé de bois utilisé a une humidité trop haute. Par contre, si la fumée est grise ou noire signifie que la combustion n'est pas complète (il est nécessaire plus d'air secondaire).

La connexion de l'appareil doit se réaliser avec de tuyaux rigides en acier aluminé, ou bien en acier inoxydable.

Il est interdit d'utiliser des tuyaux flexibles métalliques ou en fibrociment parce qu'ils nuisent à la sécurité de l'assemblage dès qu'ils sont soumis à des secousses ou cassures, ce qui causerait des fuites de fumées.

Il est interdit d'utiliser : fibrociment, acier galvanisé et surfaces intérieures rugueuses et poreuses. Quelques exemples de solution sont montrés ci-après.

Conduit de fumée en acier AISI 316 à double paroi isolé avec du matériel résistant à 400°C. Efficacité 100% optimale (voir dessin D8).

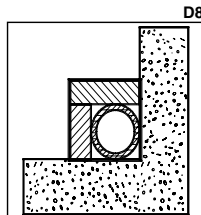

D9

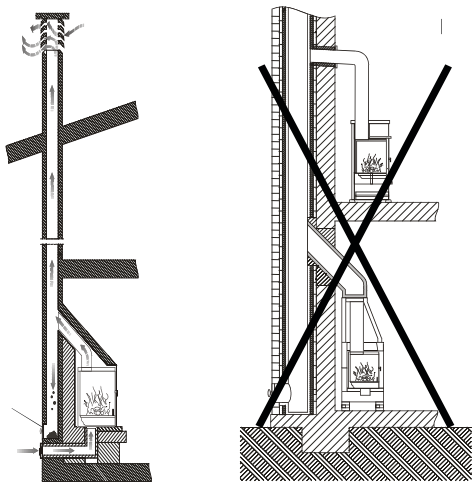

Tous les thermopoêles qui éliminent les fumées produites à l'extérieur doivent être équipés de leur propre conduit de fumée. **Ne jamais utiliser le même conduit pour plusieurs appareils à la fois (voir dessin D9).**

Éviter le montage de tronçons horizontaux si possible. La longueur du tronçon horizontal ne sera pas supérieure à 3 mètres.

À la sortie de l'échappement du poêle il faut insérer dans l'installation une "T" avec un couvercle hermétique qui permet l'inspection régulière ou la décharge de poussière.

Le nombre de changements de direction, y compris celui nécessaire pour connecter la "T" de registre, ne doit pas excéder de 4.

Le dessin D10 représente les exigences minimales pour l'installation de la cheminée d'une poêle.

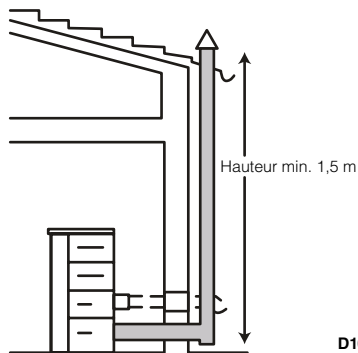

D10

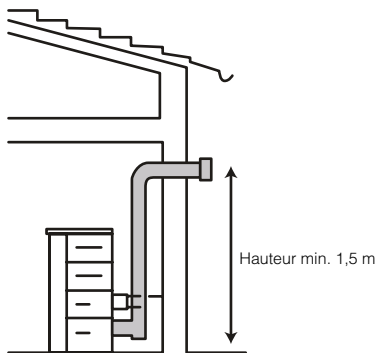

Le conduit de fumées doit être éloigné des matériaux inflammables ou combustibles à travers une bonne isolation ou une chambre d'air. Il est interdit faire passer des tuyaux d'installations ou canaux de circulation d'air. Il est interdit de faire des trous mobiles ou fixes à l'intérieur du conduit pour la connexion d'appareils différents.

Le tuyau de décharge de fumées doit se fixer hermétiquement à la cheminée et il peut avoir une inclinaison maximale de 45°, pour éviter les dépôts excessifs de condensation produite dans les phases initiales d'allumage et/ou formation excessive de suie. Ceci évite également le ralentissement des fumées en sortant.

Le manque d'étanchéisation de la connexion peut causer un mauvais fonctionnement de l'appareil.

Le diamètre intérieur du tuyau de connexion doit correspondre au diamètre extérieur du tronc de décharge de fumées du poêle.

Le **dessin D11** représente les exigences pour une correcte installation.

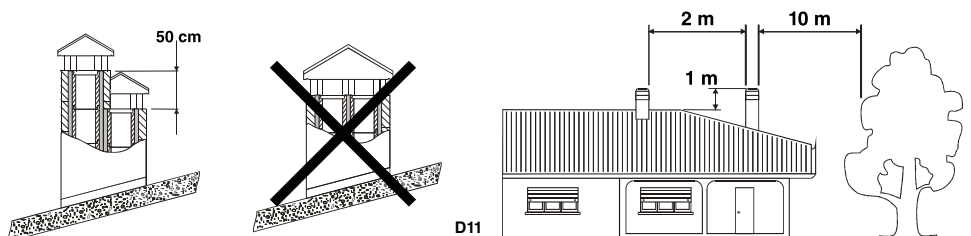

5.3 CHAPEAU

Le tirage du conduit de fumées dépend également de l'adéquation du chapeau. En plus, il est indispensable que, si le chapeau est artisanal, la section de sortie de fumée doit être plus de deux fois la section interne du conduit de fumée. La cheminée doit toujours dépasser le sommet du toit, donc il assurera la décharge de fumée même avec du vent (**voir dessin D12**).

Le chapeau doit satisfaire les exigences suivantes:

- Avoir une section intérieure équivalente à celle de la cheminée.
- Avoir une section utile de sortie double de l'intérieur du conduit de fumées.
- Être construit d'une façon que prévient la pénétration de pluie, neige et quelque chose d'autre dedans le conduit de fumée.
- Être facile à son accès pour les opérations d'entretien et nettoyage qu'il y aura lieu.

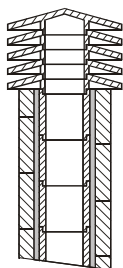

1: Cheminée industrielle d'éléments préfabriqués laquelle permettent une excellente extraction de fumées.

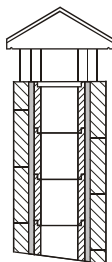

2: Cheminée artisanal. La section correcte de sortie doit être, au moins, 2 fois la section intérieure du conduit de fumée. L'idéal est 2,5 fois.

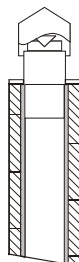

3: Cheminée pour conduit de fumée en acier avec un cône intérieur déflecteur.

D12

RACCORDEMENT A LA CHEMINÉE (Seulement pour le marché français)

CONSEILS POUR L'EVACUATION DES FUMÉES

Pour l'installation du poêle, il est recommandé de s'adresser à des professionnels spécialement formés. Avant d'installer et de mettre en fonction le poêle, lire attentivement le contenu de ce manuel.

CONDUIT DE CHEMINÉE ET CONDUIT DE RACCORDEMENT

Le dimensionnement des conduits doit être validé par l'installateur professionnellement qualifié selon le calcul à la norme EN 13384-1 et le DTU 24.1.

CONDUIT DE RACCORDEMENT

- Dans le cas où le conduit de raccordement comporte une partie horizontale, une pente de 5cm par mètre vers le té de purge doit exister (ne jamais dépasser 2 mètres de partie horizontale).
- Il convient également d'éviter le recours excessif aux coudes (2 au maximum).
- En aucun cas le diamètre de raccordement du conduit ne doit être réduit par rapport à la buse de raccordement du poêle.
- Le conduit doit être visible sur tout son parcours et doit pouvoir être ramoné de façon mécanique. Sa dilatation ne doit pas nuire à l'étanchéité des jonctions amont et aval ainsi qu'à sa bonne tenue mécanique et à celle du conduit de cheminée. Sa conception et, en particulier, le raccordement avec le conduit de cheminée doit empêcher l'accumulation de suie, notamment au moment du ramonage.
- Il faut s'assurer que le tirage minimal est garanti pour le bon fonctionnement du poêle.

CONDUIT DE CHEMINÉE

Le poêle doit être obligatoirement raccordé à un conduit de cheminée.

Quelques préconisations générales :

- Le poêle ne doit pas être raccordé à un conduit de cheminée desservant un autre appareil.
- Un bon conduit de cheminée doit être construit en matériaux peu conducteurs de chaleur afin de limiter son refroidissement :
 - Il doit être absolument étanche, sans rugosité et stable.
 - Il ne doit pas comporter de variations de section brusques :
 - Pente par rapport à la verticale inférieure à 45°.
 - Il doit déboucher à 0,4 m au moins au-dessus du faite du toit et des toits voisins, et 8m minimum de tout obstacle. Se reporter en tout état de cause au DTU 24.1.
 - Les boisseaux doivent être montés parties mâles vers le bas afin d'éviter le passage de coulures de condensats et de bistre à l'extérieur.
 - Le conduit de cheminée ne doit pas comporter plus de deux dévoiements (c'est à dire plus d'une partie non verticale). L'angle de ces dévoiements ne doit pas excéder 45° avec la verticale.
- Il est fortement recommandé d'installer un té de purge pour recueillir la condensation. Il doit être raccordé à l'égout.

CAS D'UN CONDUIT EXISTANT

L'installateur prend à son compte la responsabilité des parties existantes. Il doit vérifier l'état du conduit de cheminée et y apporter les aménagements nécessaires pour son bon fonctionnement et la mise en conformité avec la réglementation.

Ramoner le conduit de cheminée puis procéder à un examen sérieux pour vérifier :

- La compatibilité du conduit avec son utilisation.
- La stabilité.
- La vacuité et l'étanchéité.

Si le conduit de cheminée n'est pas compatible, réaliser un tubage à l'aide d'un procédé titulaire d'un Avis Technique favorable ou mettre en place un nouveau conduit de cheminée.

CAS D'UN CONDUIT NEUF

Utilisation des matériaux suivants : (liste non exhaustive)

- Boisseaux de terre cuite conformes à la NF EN 1806.
- Boisseaux en béton conformes à la NF P 51-321.
- Conduits métalliques composites conformes aux NF D 35-304 et NF D 35-303.
- Briques en terre cuite conformes à la NF P 51-301.
- Briques réfractaires conformes à la NF P 51-302.

L'utilisation de matériaux isolés d'origine permet d'éviter la mise en place d'une isolation sur le chantier, notamment au niveau des parois de la souche.

VENTILATION DU LOCAL OU L'APPAREIL EST INSTALLE

- Le fonctionnement de l'appareil nécessite un apport d'air de combustion supplémentaire à celui nécessaire au renouvellement d'air réglementaire. Cette amenée d'air est obligatoire.
- La prise d'amenée d'air doit être située directement vers l'extérieur, soit dans un local ventilé sur l'extérieur, et être protégée par une grille.
- L'amenée d'air doit être située le plus près possible de l'appareil. Pendant le fonctionnement de l'appareil il faut s'assurer qu'elle soit libre de toute obturation.
- La section d'entrée d'air neuf doit être au minimum (Arrêté du 23 Février 2009):

Puissance utile (PU)	Section libre minimale
PU ≤ 25kW	50 cm ²
PU ≤ 35kW	70 cm ²
PU ≤ 50kW	100 cm ²
PU ≤ 70kW	150 cm ²
PU ≤ 100kW	200 cm ²

- Une partie de l'air comburant peut être prélevée directement à l'extérieur ou dans un vide sanitaire (ventilé) et raccordé directement à l'appareil. Avec cette solution il faut néanmoins conserver une ventilation du local.
- Pour les implantations des prises d'amenée d'air frais, il faut tenir compte des vents dominants qui peuvent perturber le bon fonctionnement de l'appareil.

5.4 PRISE D'AIR EXTÉRIEURE

Pour le bon fonctionnement de l'appareil il est essentiel d'introduire suffisamment d'air au lieu de l'installation pour la combustion et la réoxygénation de la pièce. Cela signifie que l'air doit pouvoir circuler par des ouvertures, qui sont en connexion avec l'extérieur, pour la combustion même avec les portes et fenêtres fermées.

Elle doit être placée de manière à empêcher toute obstruction. Elle doit communiquer avec la pièce d'installation de l'appareil et être protégée par une grille. La surface minimale de la prise ne doit pas être inférieure à 100 cm².

Quand le flux d'air est obtenu à travers des ouvertures communicantes avec l'extérieur de pièces adjacentes, il faudra éviter les prises d'air en connexion avec des garages, cuisines, toilettes, etc.

Le poêle compte avec une prise d'air nécessaire pour la combustion dans la partie postérieure (40 ou 50 mm de diamètre selon les modèles). Il est important que cette prise ne soit pas entravée et les distances recommandés au mur ou effets prochains soient respectées. On recommande la connexion de la prise d'air primaire du poêle avec l'extérieur mais il n'est pas obligatoire. Le tuyau de connexion ne doit pas être nécessairement en métal. Il peut être quelque d'autre matériel (PVC, aluminium, polyéthylène, etc.). Notez qu'à l'intérieur de ce conduit il y aura de l'air à la température de l'ambient extérieur.

6 INSTALLATION HYDRAULIQUE

La série "hydro" de Bronpi a été désignée pour des installations avec un vase d'expansion fermé, ou l'eau contenue n'a pas de communication directe ou indirecte avec l'atmosphère. En général, l'installation du vase d'expansion fermé compte avec un vase fermé préchargé avec une membrane imperméabilisante au passage des gaz.

• SOUPAPES DE SÉCURITÉ

Le thermopœle est équipé avec une soupape de sécurité tarée à 3 bars face aux éventuelles augmentations de pression à l'installation. Le débit de décharge de la soupape de sécurité doit permettre la décharge d'une quantité de vapeur, qui ne peut être inférieure à $Q / 0,58$ [Kg. /h], où Q est la puissance utile rendue à l'eau du générateur exprimée en kilowatts.

L'installateur doit contrôler que la pression maximale existante dans tous les points de l'installation ne soit pas supérieure à celle maximale de travail de chaque composant.

La soupape de sécurité est localisée dans la partie supérieure du thermopœle, à côté du tuyau de sortie. Le tuyau de déchargement de la soupape de sécurité doit se réaliser de manière qui n'empêche pas la fonctionnalité régulière de la même et qui n'endommage pas aux personnes; le déchargement doit déboucher proche à la soupape de sécurité et doit être accessible et visible.

• VASE D'EXPANSION FERMÉ

De la même façon, le thermopœle est équipé avec un vase d'expansion fermé de 6 litres préchargé à 1,5 bars.

La pression maximale d'exercice du vase est inférieure à la pression du calibrage de la soupape de sécurité. L'installateur doit prévoir la capacité du vase d'expansion, en évaluant la capacité totale de l'installation et en mettant un autre vase additionnel à celui fourni si nécessaire.

Les vases d'expansion fermés doit être conformes aux dispositions en matière de design, fabrication, évaluation de conformité et utilisation pour les équipements à pression.

Dans le cas de plus générateurs de la chaleur (chaudières d'autre type de combustibles ou thermocheminées à bois) qui alimentent une même installation ou un même circuit secondaire, il est obligatoire que chaque générateur de chaleur soit connecté directement à un vase d'expansion de l'installation, totalement dimensionné pour le volume total d'eau contenu sur la même installation et dans le même circuit indépendant.

• CONTROLS AVEC LE PREMIER ALLUMAGE

Avant de connecter le thermopœle faire :

- Un lavé soigneux de tous les tuyaux de l'installation pour éliminer les possibles déchets que pourraient devenir dans une mal fonctionnement de quelque composant de l'installation (pompes, soupapes, etc.).
- Un control pour vérifier le tirage adéquat de la sortie de fumées, l'absence d'étranglements et que dans le conduit de sortie de fumées il n'y a pas d'autres appareils.
- Réaliser aussi la correcte purge de l'installation.

• CARACTÉRISTIQUES DE L'EAU D'ALIMENTATION

Les caractéristiques physico-chimiques de l'eau de l'installation sont très importantes pour le bon fonctionnement et la durée du thermopœle.

Parmi les inconvénients causés pour une mauvaise qualité de l'eau d'alimentation, le problème le plus commun est l'encrassement des surfaces d'échange thermique.

Les encrassements de calcaire réduisent considérablement l'échange thermique à cause de sa faible conductivité, même avec la présence de quelques millimètres, en faisant des chauffages nuisibles localisés. Il est très recommandé de réaliser un traitement de l'eau dans les cas suivants:

- La dureté de l'eau maximale ne doit pas dépasser les 60 mg/l (Eau Légèrement Dure).
- Installations très étendues.
- Des remplissages successifs à cause de travaux de maintenance de l'installation ou produits par des pertes.

Pour le traitement des eaux d'alimentation des installations thermiques il est toujours recommandé de contacter un installateur autorisé.

• REMPLISSAGE DE L'INSTALLATION

Une fois qu'on a réalisé les connexions hydrauliques on peut connecter l'installation.

Ouvrez toutes les soupapes de purge d'air des radiateurs, du thermopœle et de l'installation.

ATTENTION!! LE thermopœle est fourni d'un purgeur automatique. Assurez-vous de mettre d'autres dispositifs de purge aux places les plus hautes de l'installation car ce peut être insuffisant. Ne pas oublier de purger aussi la pompe circulatrice.

Ouvrir progressivement le robinet de charge en assurant que les soupapes de sortie de l'air fonctionnent avec régularité. Contrôler que l'installation est sous la pression via le manomètre. Dans le cas d'installation avec un vase fermé, la pression doit se trouver entre 1,1 et 1,2 bar. Fermer le robinet de charge et purger à nouveau l'air du thermopœle via la soupape de purge.



Il est obligatoire que, pour la conformité de la mise en œuvre de la chaudière ou thermopœle pour le SAT, l'installation ait une soupape de hausse de la température de retour du circuit hydraulique (soupape anti-condensés) afin d'éviter la condensation à l'intérieur de la chambre de combustion. Vous pouvez acquérir cette soupape dans le même distributeur Bronpi où vous avez acheté votre chaudière ou thermopœle.

7. VENTILATION FORCÉE

Il est possible de connecter en option un ventilateur au poêle pour une ventilation forcée dans la pièce. L'air chaud de ce ventilateur est aspiré par le haut du thermopœle à l'avant du thermopœle lui-même.

• EMPLACEMENT DU KIT DE VENTILATION FORCÉE EN OPTION

NOTE : Cette opération doit être effectuée par un professionnel.

Si vous avez acheté un kit de ventilation forcée optionnel pour votre cuisinière (référence KIT-V-H) composé d'un ventilateur et du câble de raccordement à la plaque électrique, vous devez suivre les étapes ci-dessous pour l'installer.

- Tout d'abord, vous devez enlever le toit du thermopœle afin que les chambres latérales puissent être enlevées pour accéder à l'intérieur du thermopœle.
- Positionnez ensuite le ventilateur dans la position fixée et fixez-le en positionnant et en serrant les trois vis fournies.

- Enfin, le câble existant dans la turbine doit être connecté à la carte électronique du poêle au niveau du connecteur AUX-1. N'oubliez pas de couper l'alimentation électrique du poêle avant d'effectuer cette connexion.
- Aucun paramètre du menu technique n'a besoin d'être activé pour le fonctionnement, car le thermopoêle est déjà prêt pour le fonctionnement de ce ventilateur.

Le fonctionnement du ventilateur est décrit dans la section 10.4.8 de ce manuel :

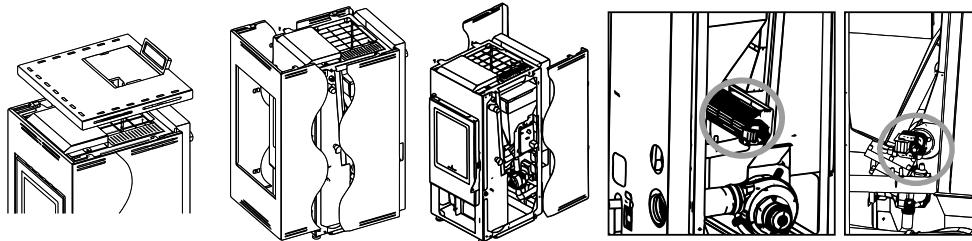

8 MISE EN OEUVRE

L'allumage de ce type d'appareils est complètement automatique, c'est pour cela qu'on ne doit pas introduire dans le brûleur quelque type de matériel pour l'allumer.



Il est interdit l'utilisation de tous les substances liquides tels que, par exemple, alcool, essence, pétrole et d'autres similaires. L'utilisation de ces substances deviendra dans la perte de la garantie

Avant l'allumage du thermopoêle il faut vérifier les points suivants :

- Le câble d'alimentation doit être connecté au réseau électrique (230VAC) avec une prise dotée de prise de terre.
- L'interrupteur bipolaire placé à l'arrière du thermopoêle doit être sur la position I.
- Le réservoir du granulé de bois doit être approvisionné.
- La chambre de combustion doit être complètement propre.
- Le brûleur doit être complètement propre et placé correctement.
- La porte de la chambre de combustion doit être bien fermée.

Pendant le premier allumage il est possible que le poêle aie fini le cycle d'allumage et n'apparait pas la flamme. Dans ce cas, le thermopoêle passera à l'état d'alarme. En effet, l'alimentateur du combustible est vide et il a besoin d'un temps pour se remplir. La solution à ce problème est re-allumer de nouveau le thermopoêle (en tenant compte les considérations décrites ci-dessus) jusqu'on voit la flamme.

Le thermopoêle, devra se soumettre à différents cycles de mise en œuvre pour que tous les matériaux et la peinture puissent compléter tous ses sollicitations élastiques.

Tout d'abord et en particulier, les émissions de fumée et les odeurs typiques des métaux soumis à grande sollicitation thermique et à la peinture encore fraîche peuvent se noter. Cette peinture, bien que pendant la phase de fabrication est cuit à 80°C pendant quelques minutes, doit surpasser plusieurs fois et pendant certain temps, la température de 200°C avant d'adhérer aux surfaces métalliques.

Par conséquent, il est important de prendre ces précautions pendant la phase de mise en œuvre :

1. Assurez-vous qu'un remplacement fort de l'air à l'endroit où l'appareil est installé est garanti.
2. Pendant le premier allumage, ne pas charger trop la chambre de combustion et garder le produit allumé pendant au moins 6-10 heures continues.
3. Répéter cette opération au minimum 4-5 fois ou plus, selon votre disponibilité.
4. Pendant les premiers allumages, aucun objet ne devrait s'appuyer sur l'appareil et, en particulier, sur les surfaces laquées. Les surfaces laquées, ne doivent pas se toucher au cours de l'échauffement.

9 MAINTENANCE ET ENTRETIEN

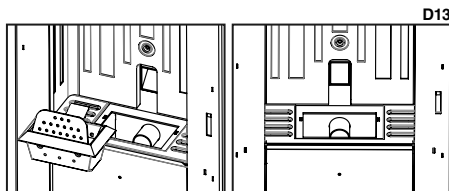

Les opérations de maintenance garantissent le bon fonctionnement du produit pendant longtemps. La non-réalisation de ces opérations affecte à la sécurité du produit.

9.1 NETTOYAGE DU BRÛLEUR

Le nettoyage du brûleur doit être fait tous les jours (**voir dessin D13**).

- Extraire le brûleur et nettoyer les trous avec l'attisoir fourni avec le poêle.
- Aspirer les cendres déposées dans le brûleur. Vous pouvez acquérir un aspirateur Bronpi au même distributeur Bronpi où vous avez acheté votre poêle.

9.2 NETTOYAGE DU BAC À CENDRES

Le bac à cendres doit être vidé quand il est nécessaire. Le thermopoêle ne doit pas fonctionner sans les bacs à cendres à l'intérieur (**voir dessin D14**).



D15

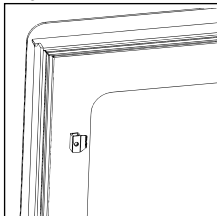

9.3 JOINTES DE LA PORTE DE LA CHAMBRE DE COMBUSTION ET FIBRE DE LA VITRE

Les jointes garantissent l'étanchéité du thermopoêle et en conséquence le bon fonctionnement de celui-ci (voir dessin D15).

Il est nécessaire de les contrôler régulièrement. Si elles sont endommagées doivent être remplacées immédiatement. Vous pouvez acquérir cordon céramique et fibre autocollante au même distributeur Bronpi où vous avez acheté votre poêle.

Ces opérations doivent être faites seulement par un technicien autorisé.

L'entretien du mécanisme complet doit être fait par un technicien autorisé au moins une fois par an.

9.4 NETTOYAGE DU CONDUIT DE FUMÉES

Quand le granulé de bois brûle doucement des goudrons et des autres vapeurs organiques sont, et avec l'humidité ambiante, ils forment la crésote (suie). Une accumulation excessive de suie peut causer des problèmes dans la sortie de fumées et même l'incendie du propre conduit de fumées.

Le nettoyage doit se réaliser uniquement et exclusivement quand l'appareil est froid. Cette opération doit être faite par un ramoneur qui doit faire, au même moment, une inspection de l'appareil (il est utile de noter la date de chaque nettoyage et de réaliser un enregistrement des mêmes).

9.5 NETTOYAGE DE LA VITRE

IMPORTANT:

Le nettoyage de la vitre doit se réaliser uniquement et exclusivement quand elle est froide afin d'éviter toute explosion. Pour le nettoyage on peut utiliser des produits spécifiques. Vous pouvez acquérir du nettoyant à vitrocéramiques Bronpi au même distributeur Bronpi où vous avez acheté votre poêle.

BRIS DES VITRES. Les vitres sont vitrocéramiques et résistent jusqu'à 750°C. Ils ne sont pas sujets aux chocs thermiques. Sa rupture peut être causée seulement pour des chocs mécaniques (chocs ou fermetures violents de la porte, etc.). En conséquent, son remplacement n'est pas inclus dans la garantie.

9.6 NETTOYAGE EXTÉRIEUR

Ne pas nettoyer la surface extérieure du thermopoêle avec de l'eau ou produits abrasifs, car il pourrait se détériorer. Utiliser un plumeau ou un chiffon légèrement humide.

9.7 NETTOYAGE DES REGISTRES



Pour conserver en vigueur la période de la garantie il est obligatoire que le nettoyage des registres soit fait par un technicien autorisé par Bronpi Calefacción, qui devra laisser par écrit l'intervention faite.

Il s'agit de nettoyer les registres des cendres dans votre poêle ainsi que la zone de passage des fumées.

Premièrement vous devez nettoyer complètement l'intérieur de la chambre de combustion, en enlevant les plaques intérieures du poêle car la suie collée à l'arrière rend difficile l'échange thermique. Pour cela, vous devez dévisser la vis centrale et enlever les plaques avec précaution. Après frotter avec une brosse en acier les surfaces avec saleté accumulée (voir dessin D16).

Il est aussi nécessaire de nettoyer la chambre des échangeurs de la chaleur, puis que la suie accumulée dans la partie supérieure rend plus difficile la correcte circulation des fumées. Pour ce faire, enlever d'abord le revêtement en desserrant les vis correspondantes, puis procéder aux opérations suivantes:

- Nettoyer les cendres déposées, en détartrant la suie qui se trouve dans la zone de passage de la fumée.
- Enlever le couvercle du registre en desserrant les différents vis.
- Nettoyer les cendres déposées dans le registre, en détartrant la suie déposée.
- Nettoyer également les lames et le boîtier de l'extracteur. Retirer l'extracteur si nécessaire.
- Remplacer les pièces et vérifier l'étanchéité du registre.

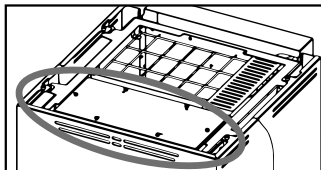

Registre supérieur monté

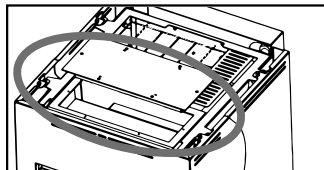

Registre supérieur démonté

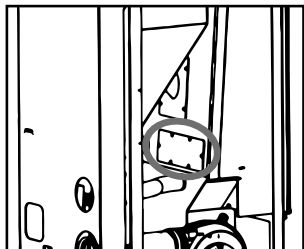

Registre arrière monté

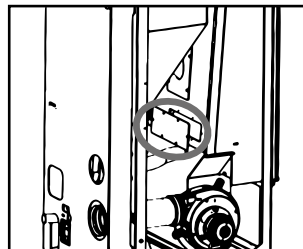

Registre arrière démonté

FR

Une fois que la zone supérieure est propre il faut nettoyer le registre des fumées placées dans la partie inférieure du thermopoele. Pour cela, vous devez enlever la plaque de décoration à l'inférieur (selon le modèle de thermopoele, vous devez extraire complètement la chambre frontale pour accéder au registre) (**voir dessin D21**) et, après réaliser les opérations suivantes:

- Extraire le couvercle du registre en dévissant les vis (**voir dessin D22**).
- Nettoyer les cendres déposées dans le registre, en décapant la suie déposée (**voir dessin D23**)
- Nettoyer aussi les pales et la conque de l'extracteur. Retirer l'extracteur s'il est nécessaire (**voir dessin D23**).
- Remettre les pièces.
- Tester l'herméticité du registre.

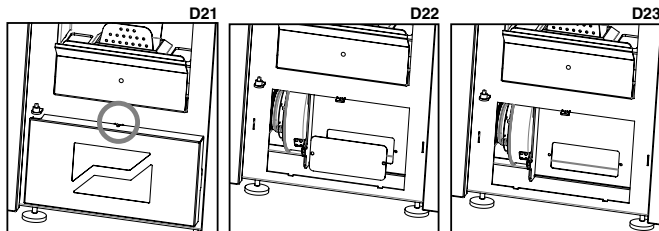

9.8 ARRÊTS SAISONNIERS

Si le thermopoele ne vas pas être utilisé pendant longtemps il est convenant de laisser le réservoir du combustible totalement vidé, ainsi que le vis sans fin pour éviter l'agglutination du combustible. Il est recommandé de faire l'opération de nettoyage du conduit de fumées au moins une fois par an. Il faut contrôler l'état des jointes, parce que s'ils ne sont pas parfaitement intègres (veut dire, ne s'ajustent pas à la porte) ils n'assurent pas le bon fonctionnement de l'appareil ! Pourtant, il est nécessaire de les remplacer. Au cas d'humidité dans l'ambiance où l'appareil est installé, placer des sels absorbants dans le poêle. Protéger avec du vaseline neutre les parties intérieures si on veut conserver sans altérations son aspect esthétique avec le temps.

9.9 RÉVISION DE MAINTENANCE

Au moins une fois par an il est convenant de vérifier et nettoyer les registres des cendres existants dans la partie inférieure et supérieure du thermopoele.

Votre thermopoele dispose d'un avis de maintenance préventif établi à 1200 heures de fonctionnement, qui fera un rappel pour faire le nettoyage des registres de votre thermopoele. Pour effectuer cette tâche vous devez contacter votre installateur.

Ce message n'est pas une alarme, mais un rappel ou avertissement. Pourtant il vous permettra de continuer à utiliser votre thermopoele d'une manière satisfaisante pendant qu'on visualise ce message dans le display (**voir dessin D24**).

Il faut considérer que votre thermopoele peut préciser un nettoyage avant les 1200 heures établies ou même après. Cela peut dépendre beaucoup de la qualité du combustible qu'on emploi, de l'installation de sortie des fumées réalisée ou du correcte réglage du thermopoele en l'adaptant à l'installation.

Le tableau suivant (qu'est aussi collé à votre thermopoele dans le couvercle du réservoir de combustible) montre la la périodicité des tâches de maintenance et qui doit les réaliser.

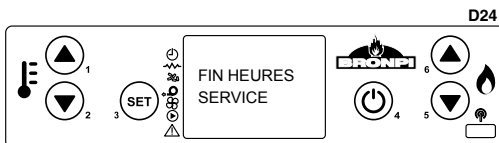

TÂCHES DE NETTOYAGE	Journalière	Hebdomadaire	Mensuel	Annuel	Technicien	Utilisateur
Enlever le brûleur du compartiment et libérer les trous à l'aide de l'attiseur de feu fourni. Extraire la cendre à l'aide d'un aspirateur.	✓					✓
Aspirer les cendres déposées dans le brûleur.	✓					✓
Vider le bac à cendres ou aspirer les compartiments des cendres lorsque cela est nécessaire.		✓				✓
Aspirer le fond du réservoir des granulés chaque fois que nécessaire.		✓				✓
Nettoyer l'intérieur de la chambre de combustion en aspirant les murs avec un aspirateur approprié.			✓			✓
Nettoyage du moteur d'extraction de fumée, la chambre de combustion complète, réservoir des granulés, remplacement complet des jointes et nouvelle siliconée où il soit nécessaire, conduite de fumée, registres... Révision de tous les composants électroniques (plaque électronique, display).				✓	✓	
Révision de tous les composants électriques (turbine tangentielle, résistance, moteur d'extraction de fumée, pompe circulaire,...)				✓	✓	

10 FONCTIONNEMENT DU DISPLAY

10.1 INFORMATION GÉNÉRALE DU DISPLAY

Le display montre une information sur le fonctionnement du thermopoele. En accédant au menu vous pouvez obtenir différents types d'écran et ajuster les paramètres disponibles selon le niveau d'accès.

Selon le mode de fonctionnement, la visualisation peut prendre des significations différentes selon la disposition sur l'écran.

Le **dessin D25** montre un exemple du thermopoele éteint.

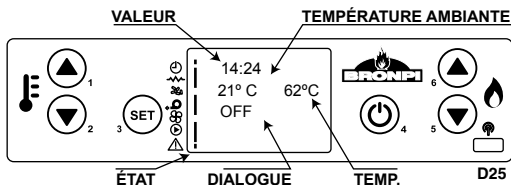

Le **dessin D26** montre la disposition des messages pendant la phase de programmation ou réglage des paramètres de fonctionnement. En particulier:

1. La zone de l'écran "Valeur" visualise la valeur que vous mettez.
2. La zone de l'écran "Niveau de menu" visualise le niveau de menu actuel.

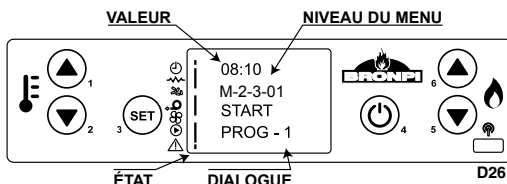

Le **dessin D27** montre le signifié des symboles qu'il y a à gauche de l'écran. L'éclairage de l'écran dans la section "état" indique l'activation du dispositif selon la liste suivante.

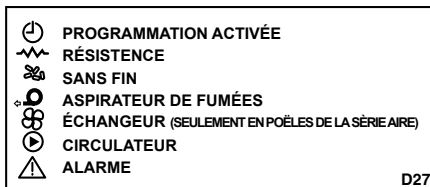

10.2 FONCTIONS DES TOUCHES SUR LE DISPLAY

Touche	Description	Mode	Description du fonctionnement
1	Augmente température	PROGRAMMATION	Modifie/Augmente la valeur du menu sélectionné
		ON/OFF	Augmente la valeur de la température du thermostat d'ambiance
2	Diminution température	PROGRAMMATION	Modifie/diminue la valeur du menu sélectionné
		ON/OFF	Diminue la valeur de la température du thermostat d'ambiance
3	Menu (Set)	-	Accès au menu
		MENU	Accès au successif niveau de sous-menu
		PROGRAMMATION	Confirme la valeur sélectionnée et passe l'option de menu suivante
4	ON/OFF Déblocage	TRAVAIL	En appuyant 2 secondes allume ou éteins le thermopoêle.
		BLOCAGE	Débloque la chaudière et l'emmène à l'état d'arrêt
		MENU/PROGRAMMATION	Retour au niveau de menu précédent et les données modifiées sont stockées
5	Diminue puissance	ON/OFF	Diminue la valeur de la puissance de sortie du thermopoêle
		MENU	Passé à l'option du menu précédent
		PROGRAMMATION	Retour à l'option de sous-menu précédent
6	Augmente puissance	ON/OFF	Augmente la valeur de la puissance de sortie du thermopoêle
		MENU	Passé à l'option de menu suivant.
		PROGRAMMATION	Passé à l'option de sous-menu suivant

- (1) En tapant la touche no. 1 ne qu'une fois, nous accédons au réglage de la température de l'eau.
 (2) En tapant la touche no. 2 ne qu'une fois, nous accédons au réglage de la température ambiante.

10.3 INFORMATION GÉNÉRALE DE LA TÉLÉCOMMANDE

Le modèle Omega-H n'est pas fourni avec ce télécommande. Avec votre thermopoêle vous pouvez trouver une télécommande à infrarouge à travers laquelle vous pouvez contrôler votre thermopoêle à distance (**voir dessin D28**). Les fonctionnes des touches son ces qui suivent:

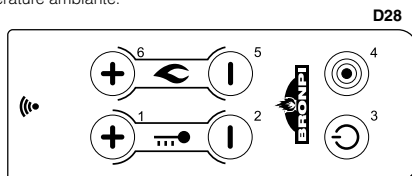

Touche	Description	Mode	Description du fonctionnement
1	Augmente température	PROGRAMMATION	Modifie/Augmente la valeur du menu sélectionné
		ON/OFF	Augmente la valeur de la température du thermostat d'ambiance
2	Diminution température	PROGRAMMATION	Modifie/diminue la valeur du menu sélectionné
		ON/OFF	Diminue la valeur de la température du thermostat d'ambiance
3	ON/OFF Déblocage	TRAVAIL	En appuyant 2 secondes allume ou éteins le thermopoêle.
		BLOCAGE	Débloque la chaudière et l'emmène à l'état d'arrêt
		MENU/PROGRAMMATION	Retour au niveau de menu précédent et les données modifiées sont stockées
4	Menu	-	Accès au menu
		MENU	Accès au successif niveau de sous-menu
		PROGRAMMATION	Confirme la valeur sélectionnée et passe l'option de menu suivante

Touche	Description	Mode	Description du fonctionnement
5	Diminue puissance	ON/OFF	Diminue la valeur de la puissance de sortie du thermopoêle
		MENU	Passé à l'option du menu précédent
		PROGRAMMATION	Retour à l'option de sous-menu précédent
6	Augmente puissance	ON/OFF	Augmente la valeur de la puissance de sortie du thermopoêle
		MENU	Passé à l'option de menu suivant.
		PROGRAMMATION	Passé à l'option de sous-menu suivant

NOTE: Il est possible d'accéder au menu avec le télécommande mais il faut se rapprocher du display pour visualiser le contenu.

10.4 OPTION MENU

En tapant la touche no. 3 nous accédons au MENU. Il est divisé en plusieurs paragraphes et niveaux qui permettent l'accès au réglage et la programmation du thermopoêle.

L'accès à la programmation technique est protégé avec un code. Ces paramètres seulement doivent être modifiés modifier par un service technique autorisé. (Quelque changement de ces paramètres peut provoquer le mal fonctionnement du poêle et la perte de la garantie).

10.4.1 MENU DE L'UTILISATEUR

Le tableau suivant décrit brièvement la structure du menu du thermopoêle. Le tableau montre toutes les options disponibles pour l'utilisateur.

Menu	Sous-menu
01 – Ajustement de l'horloge	
	01- Jour
	02- Heure
	03- Minute
	04- Jour
	05- Mois
	06- Année
02 –Ajsutement Programme	Consulter chapitre 10.4.4 de ce manuel
03 – Choisir langue	
	01 – Espagnol
	02- Portugais
	03- Italien
	04- Français
	05- Anglais
	06- Catalan
04- Mode Attente	
05- Mode sonore	
06- Chargement initial	
07- État poêle	Montre information sur l'état du thermopoêle.
08- Mode Ventilateur	Ce sous-menu n'est opérationnel que pour les modèles pour lesquels le kit de ventilation forcée en option est connecté.

10.4.2 MENU 1. HORLOGE

Il définit l'heure et la date. Pour cela il faut passer par les différents sous-menus et introduire les données, en modifiant les valeurs avec la touche 1 et 2. La carte est équipée d'une batterie au lithium qui permet l'autonomie de l'horloge interne de 3 / 5 ans (**voir dessin D29**).

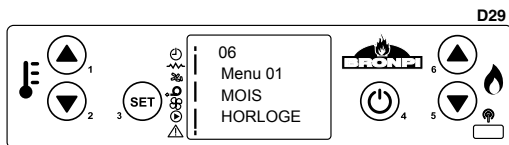

10.4.3 MENU 2. AJUSTEMENT DU PROGRAMME (PROGRAMMATION HORAIRE DU THERMOPÔÊLE)

NOTE IMPORTANTE : Avant de procéder à la configuration de la programmation de votre thermopoêle, vérifier que la date et l'heure du thermopoêle sont correctes. Autrement la programmation choisie sera activée selon l'heure et la date fixées, et peut donc pas répondre à vos besoins.

Le tableau suivant décrit brièvement la structure du menu de programmation de votre poêle où apparaissent détaillées les différents options disponibles:

Menu	Sous-menu 1	Sous-menu 2	Valeur
02 - Ajustement du programme			
	1- Habilité chrono		
		01 - Habilité chrono	On/Off
	2- Programme journalière		
		01 - Prog. journalière	On/Off
		02- Start 1 Jour	Heure
		03- Stop 1 Jour	Heure
		04- Start 2 Jour	Heure

Menu	Sous-menu 1	Sous-menu 2	Valeur
		05- Stop 2 Jour	Heure
	3- Programme hebdomadaire		
		01 - Prog. Hebdomadaire	On/Off
		02- Start Prog. 1	Heure
		03- Stop Prog. 1	Heure
		04- Lundi Prog. 1	On/Off
		05- Mardi Prog. 1	On/Off
		06- Mercredi Prog. 1	On/Off
		07- Jeudi Prog. 1	On/Off
		08- Vendredi Prog. 1	On/Off
		09- Samedi Prog. 1	On/Off
		10- Dimanche Prog. 1	On/Off
		11- Start Prog. 2	Heure
		12- Stop Prog. 2	Heure
		13- Lundi Prog. 2	On/Off
		14- Mardi Prog. 2	On/Off
		15- Mercredi Prog. 2	On/Off
		16- Jeudi Prog. 2	On/Off
		17- Vendredi Prog. 2	On/Off
		18- Samedi Prog. 2	On/Off
		19- Dimanche Prog. 2	On/Off
		20- Start Prog. 3	Heure
		21- Stop Prog. 3	Heure
		22- Lundi Prog. 3	On/Off
		23- Mardi Prog. 3	On/Off
		24- Mercredi Prog. 3	On/Off
		25- Jeudi Prog. 3	On/Off
		26- Vendredi Prog. 3	On/Off
		27- Samedi Prog. 3	On/Off
		28- Dimanche Prog. 3	On/Off
		29- Start Prog. 4	Heure
		30- Stop Prog. 4	Heure
		31- Lundi Prog. 4	On/Off
		32- Mardi Prog. 4	On/Off
		33- Mercredi Prog. 4	On/Off
		34- Jeudi Prog. 4	On/Off
		35- Vendredi Prog. 4	On/Off
		36- Samedi Prog. 4	On/Off
		37- Dimanche Prog. 4	On/Off
	04 - Prog. Week-end		
		01 - Prog. Week-end	On/Off
		02- Start 1	Heure
		03- Stop 1	Heure
		04- Start 2	Heure
		05- Stop 2	Heure

Pour programmer le thermopôle, il faut accéder au menu de programmation en appuyant une seule fois la touche no. 3 "SET", et avec les touches no. 5 ou no. 6, on se déplace jusqu'au menu no. 2 "Ajustement programme" (**voir dessin D30**).

Pour programmer la chaudière, il faut accéder au menu de programmation en appuyant une seule fois la touche no. 3 "SET" Pour visualiser les différents sous-menus utiliser les touches n° 5 ou n° 6.

Sous-menu 02-01- Habilité chrono

Pour programmer le thermopôle, il faut aller au sous-menu 2-1 "habilité chrono" et si on appuie la touche no. 3 il s'affichera par défaut l'écran suivant (**voir dessin D31**).

Par défaut sur la gauche côté supérieur on obtienne le mot "off". En tapant la touche no. 1 ou no. 2, nous devons changer à "ON", pour informer le thermopôle de l'intention d'introduire certains programmes (**voir dessin D32**).

Ensuite, on va choisir quelle programmation veut introduire : journalière, hebdomadaire ou week-end. Pour cela, sélectionner la programmation, en appuyant à plusieurs reprises les touches no 5 et no 6, jusqu'à ce qu'on arrive à l'option choisie.

Sous-menu 04.02. Programme journalière

Pour réaliser la programmation journalière du thermopôle on doit donc nous placer sur l'écran suivant (**voir dessin D33**).

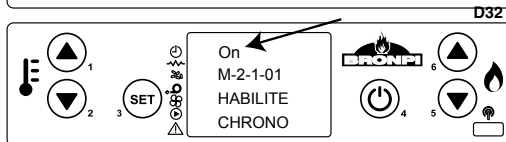
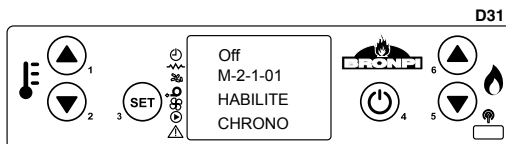
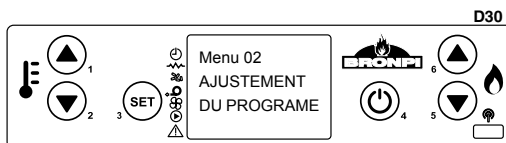

En appuyant une seule fois la touche no. 3, on accède au sous-menu de programmation journalière du thermopôle. Par défaut il apparaît l'écran suivant (**voir dessin D34**).

On doit changer l'option « off » à « on » en appuyant sur les touches no. 1 ou no. 2, pour confirmer la programmation journalière.

Il ne reste que choisir les horaires qu'on veut le thermopôle de rester allumée. Pour cela on a deux heures différentes d'initiation de la session et deux heures d'arrêt : START 1 et STOP 1, START 2 et STOP 2.

Par exemple:

Allumé à 09 :00 heures / éteint à 14 :30 heures

Allumé à 20 :30 heures / éteint à 23 :00 heures

Basé sur l'écran précédent, si on tape la touche n° 6 et il apparaîtra l'image suivante (**voir dessin D35**).

En appuyant sur les touches no. 1 et no. 2, on a modifié la valeur « off » et définit le début de la première heure de début (**voir dessin D36**).

On peut procéder de la même façon pour fixer la première heure d'arrêt (**voir dessin D37 et D38**).

Si vous voulez programmer seulement une heure d'initiation et d'arrêt, l'option START 2 et STOP 2 doit montrer "off".

Si vous voulez établir un deuxième horaire d'allumage et éteint, vous devez introduire les valeurs de la deuxième heure d'initiation et d'arrêt de la même façon qu'on vient d'expliquer. De cette façon on a configuré l'horaire journalier du thermopôle avec deux heures d'initiation et deux heures d'arrêt.

Il est aussi possible programmer une heure d'initiation automatique et éteint manuel (ou à l'inverse).

Exemple: START 1: 08:00 heures et STOP 1: "off" ou START 1: "off" et STOP 1: 22:00 heures.

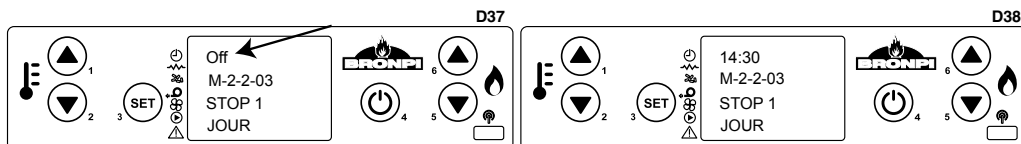

Sous-menu 02.03. Programme hebdomadaire

NOTE. Faire une programmation attentive pour éviter la superposition des heures de fonctionnement et/ou d'inactiver le même jour dans les différents programmes.

Si ce qu'on essaie est de réaliser une programmation hebdomadaire du thermopôle ils existent 4 programmes différents que nous pouvons régler, en pouvant attribuer à chacun une heure d'initiation et une heure d'arrêt. Après, pour chaque jour de la semaine il y aura qu'attribuer ou pas chacun de ces 4 programmes selon nos nécessités. Pour l'activation il faut partir de l'écran suivant (**voir dessin D39**).

En appuyant une seule fois la touche no. 3, on accède au sous-menu de programmation hebdomadaire du thermopôle. Par défaut il apparaît l'écran suivant (**voir dessin D40**).

On doit changer l'option « OFF » à « ON » en appuyant sur les touches no. 1 ou no. 2. Comme ça nous confirmons que la programmation hebdomadaire a été choisie.

Il nous reste ne que choisir les horaires. Pour cela on a 4 heures différentes d'initiation et 4 heures d'arrêt (**voir dessin D41 et D42**).

- PROGRAM 1: START 1 et STOP 1
- PROGRAM 2: START 2 et STOP 2
- PROGRAM 3: START 3 et STOP 3
- PROGRAM 4: START 4 et STOP 4

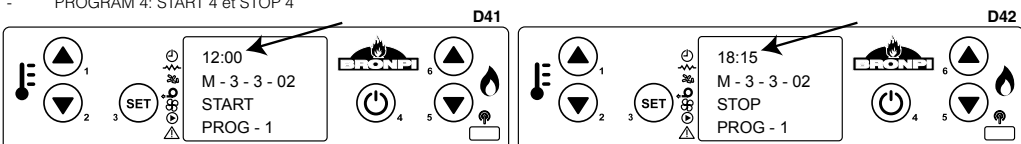

Et après on va choisir l'activation ou la désactivation de chaque programme selon le jour de la semaine. Par exemple: **(voir dessin D43)**.

Programme 1 : Lundi (ON), Mardi (ON), Mercredi (OFF), Jeudi (OFF), Vendredi (ON), Samedi (ON) et Dimanche (OFF).

Programme 2 : Lundi (OFF), Mardi (OFF), Mercredi (ON), Jeudi (OFF), Vendredi (OFF), Samedi (ON) et Dimanche (ON).

Programme 3 : Lundi (OFF), Mardi (ON), Mercredi (ON), Jeudi (ON), Vendredi (ON), Samedi (ON) et Dimanche (OFF).

Programme 4 : Lundi (ON), Mardi (ON), Mercredi (OFF), Jeudi (OFF), Vendredi (OFF), Samedi (OFF) et Dimanche (ON).

Grâce à ce type de programmation, on peut combiner 4 horaires différents au long de chaque jour de la semaine qu'on souhaite, en prêtant toujours d'attention à ne pas superposer les horaires entre eux.

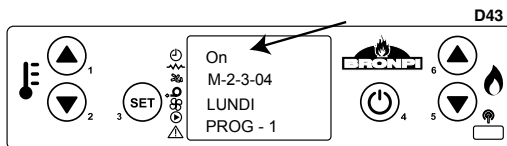

Sous-menu 04.04. Programme week-end

Comme il arrive avec le programme journalier, ce programme a deux heures d'initiation et d'arrêt indépendant, à l'exception qu'il s'applique uniquement pour le samedi et le dimanche. Pour accéder à la configuration il faut partir de l'écran suivant **(voir dessin D44)**.

Il faut qu'on confirme d'accéder à ce programme en appuyant la touche no. 3 "SET", et il doit apparaître l'écran suivant **(voir dessin D45)**.

On modifie la valeur "OFF" et choisit "ON". Finalement on entre les heures d'initiation et d'arrêt choisies, pour compléter la programmation souhaitée.

Comme il arrive dans le programme journalier, si on aurait besoin d'une heure d'initiation et d'arrêt, l'option START 2 devrait indiquer « OFF » et l'option STOP 2 également « OFF ».

Il est aussi possible programmer une heure d'initiation automatique et éteint manuel (ou à l'inverse).

Exemple: START 1: 08:00 heures et STOP 1: "off"
ou
START 1: "off" et STOP 1: 22:00 heures.

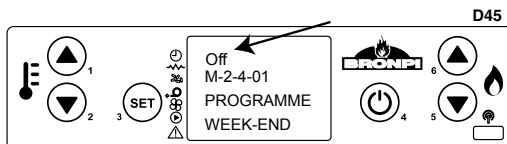
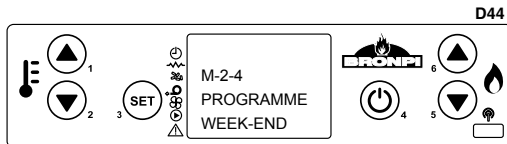

10.4.4 MENU 3. SÉLECTION LANGAGE

Il permet de sélectionner la langue de dialogue entre ceux qui sont disponibles. Pour accéder à ce menu vous devez confirmer avec la touche no. 3 "SET" et après avec les touches no. 1 et 2, choisir la langue sélectionnée d'entre les disponibles: espagnol, portugais, italien, français, anglais et catalan **(voir dessin D46)**.

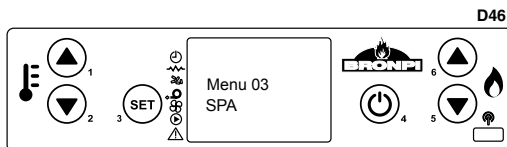

10.4.5 MENU 4. MODE D'ATTENTE

En activant le "Mode d'attente", c'est-à-dire en activant le mode attente "on" **(voir dessin D47)** le thermopoele s'éteint quand il atteint la température de consigne (bien la température ambiante ou de l'eau) qu'on a introduit sur le display plus un différentiel de 2°C. Quand la température descend à moins de la température de consigne moins ce différentiel de 2°C, l'appareil fait un re-allumage automatiquement. C'est-à-dire, si vous sélectionnez que la température de consigne soit par exemple de 22°C, le poêle s'éteindra quand la température ambiante est de 24°C, et fera un re-allumage quand la température descend de 20°C, indépendamment de la température de consigne de l'eau indiquée. Si cette fonction est désactive (désactivé par défaut) quand le thermopoele atteint quelqu'une des deux températures de consigne (la première qu'atteigne) restera toujours en mode "Travail modulation", et peut surpasser la valeur de la température de consigne établie.

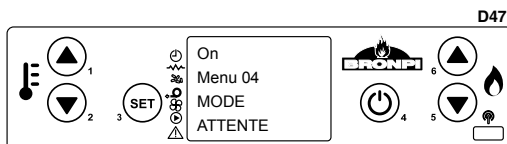

10.4.6 MENU 5. MODE SONORE

Si on active cette modalité, le thermopoele émettra un son lorsque le système détecte une anomalie et se met dans un état d'alarme. Pour accéder à ce menu vous devez confirmer avec la touche no. 3 "SET" et, juste après, avec les touches no. 1 ou no. 2, choisir "on" **(voir dessin D48)**.

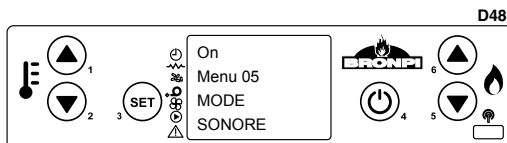

10.4.7 MENU 6. CHARGE INITIAL

Si pendant le fonctionnement du thermopoele est sans combustible, pour éviter une anomalie dans le prochain allumage, il est possible de faire une précharge de granulés de bois pendant un temps maximum de 90 secondes pour charger le sans fin quand le poêle est éteint et froid. Pour initier le chargement, il faut taper la touche 2 et pour l'interrompre taper la touche 4 **(voir dessin D49)**.

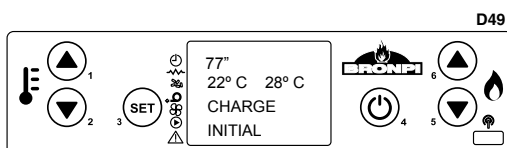



Il est très important que pendant l'allumage du thermopoêle, le brûleur soit complètement propre. Par conséquent, quand vous finissez de réaliser le chargement initial, vous devrez vider le combustible du brûleur pour que l'allumage du thermopoêle soit réalisé correctement.

10.4.8 MENU 7. ÉTAT DU THERMOPÔELE

En accédant à ce menu on visualisera l'état actuel du thermopoêle qu'informe de l'état des dispositifs qui sont connectés. En conséquence, on obtient une information de caractère technique qu'est disponible pour l'utilisateur. On affiche de manière automatique les écrans suivants (voir dessin D50, D51, D52 et D53).

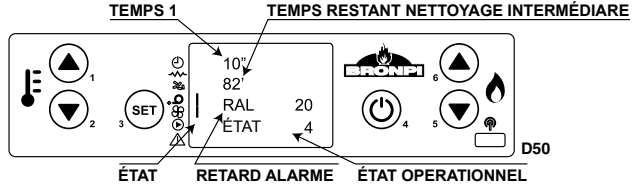

VITESSE ASPIRATEUR FUMÉES TEMPÉRATURE FUMÉE VITESSE VENTILATEUR 2-3 (NON-DISPONIBLE)

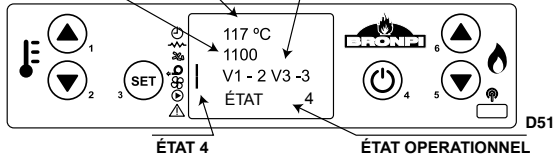

VITESSE VIS SANS FIN

PUISSANCE

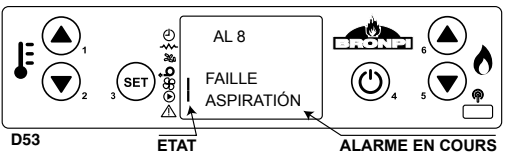
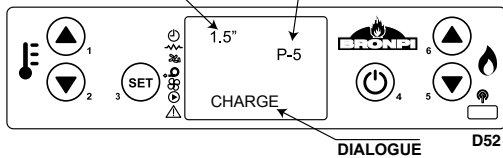

10.4.9 MENU 8. MODE VENTILATEUR

Ce menu vous permet de choisir d'activer ou de désactiver la turbine à air chaud tangentielle principale (ventilateur 1), à condition que le kit de ventilation en option ait été acheté. Vous pouvez choisir entre une ventilation forcée (turbine allumée) ou une ventilation naturelle (turbine éteinte). Pour accéder à ce menu, confirmer avec la touche "SET" n° 3, puis avec les touches n° 1 et n° 2, sélectionner l'option sélectionnée (voir dessin).

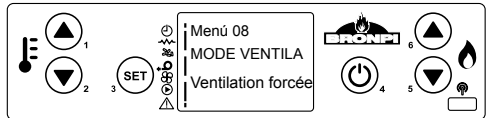
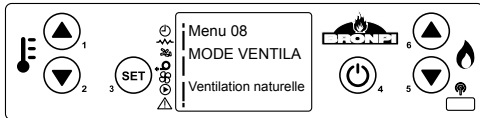

10.5 MODE UTILISATEUR

Le fonctionnement normal du display d'un poêle est décrit ci-après selon les fonctions disponibles. Avant l'allumage, le display d'un thermopoêle montre l'écran du dessin D54. On peut voir l'état "éteint", la température de l'ambiante, la puissance établie de travail et l'heure actuelle.

10.5.1 ALLUMAGE DU THERMOPÔELE

Pour allumer le poêle, il faut appuyer la touche 4 pendant quelques seconds. La présence d'allumage apparaîtra dans le display comme il est montré sur le dessin D55.

La durée maximale de la phase d'allumage est 20 minutes. Si après ce temps n'a pas apparue quelque flamme visible, automatiquement le thermopoêle sera dans un état d'alarme et dans le display apparaîtra « Faille d'allumage ».

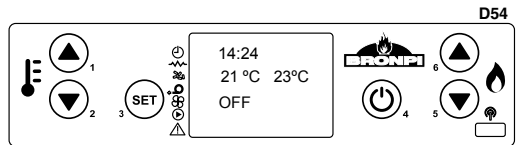

10.5.2 POÊLE EN FONCTIONNEMENT

Une fois atteinte la température de fumées configurée, le thermopoêle est considéré en fonctionnement en étant, tout d'abord, dans l'état "Feu présent" pendant quelques minutes avant de considérer la chaudière totalement allumée.

Après, le display montrera le message "Travail". Ainsi, le thermopoêle sera dans le mode normal de travail (voir dessin D56).

Le display montre la température ambiante de l'endroit et la température atteint par l'eau du circuit.

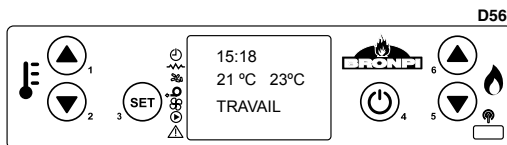

10.5.3 CHANGEMENT DE LA TEMPÉRATURE AMBIANTE DE CONSIGNE

Pour modifier la température ambiante de consigne, il faut appuyer la touche 2 pour accéder au set de température ambiante et après on peut modifier cette température en appuyant les touches 1 et 2 pour augmenter et diminuer respectivement. Voir dessin D57.

Dans le cas que vous souhaitez contrôler le thermopoêle par un thermostat externe, vous devez contacter le service technique autorisé par Bronpi Calefacción S.L. car il faut imposer l'activation de ce thermostat externe sur les paramètres du thermopoêle (menu technique). Il faudra seulement connecter le thermostat ambiant (sans tension) aux connecteurs placés à l'arrière du thermopoêle (voir dessin D58). Vous pouvez acquérir le thermostat externe Bronpi au même distributeur Bronpi où vous avez acheté votre thermopoêle.

Rappelez-vous que pour allumer ou éteindre votre thermopoêle sous demande du thermostat externe, vous devez avoir le menu "mode éteint" activé (on). Au cas contraire, il se réglera quand il arrive à la valeur de consigne du thermostat externe ou de la température de l'eau (ce qui atteigne le premier).

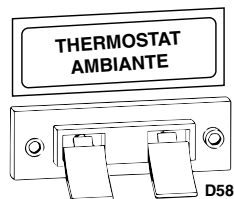
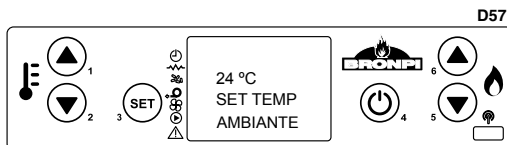

10.5.4 CHANGEMENT DE LA TEMPÉRATURE DE CONSIGNE DE L'EAU

Pour modifier la température de consigne de l'eau, il faut appuyer la touche 1 pour accéder au set de température de l'eau et après, on peut modifier cette température en appuyant les touches 1 et 2 pour augmenter et diminuer respectivement (voir dessin D59).

10.5.5 LA TEMPÉRATURE AMBIANTE OU DE L'EAU ATTEINT LA TEMPÉRATURE FIXÉE PAR L'UTILISATEUR

Quand la température ambiante atteint la valeur fixée par l'utilisateur ou la température de l'eau atteint la valeur souhaitée le thermopoêle diminue sa puissance automatiquement, c'est-à-dire, se règle en puissance. (Voir dessin D60).

Rappelez-vous que si la modalité "Mode d'attente" est activée, une fois que l'une des deux températures atteint la valeur fixée par l'utilisateur plus une augmentation de 2°C, le thermopoêle s'éteint automatiquement et se met en état d'attente jusqu'au moment où la température ambiante descend en dessous de la température fixée moins un différentiel (2°C).

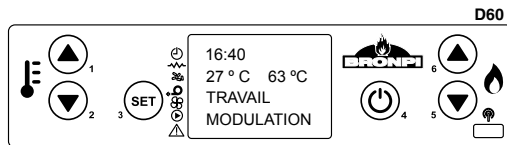
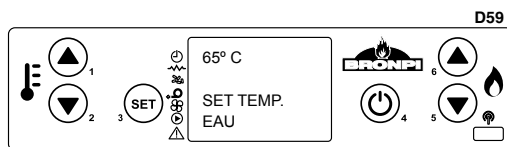

10.5.6 NETTOYAGE DU BRÛLEUR

Pendant le fonctionnement normal du thermopoêle, le nettoyage du brûleur se produit automatiquement en intervalles de quelques minutes. Ce nettoyage a une durée de quelques secondes et se compose du nettoyage des restes des granulés déposés dans le brûleur afin de faciliter le bon fonctionnement du thermopoêle (voir dessin D61).

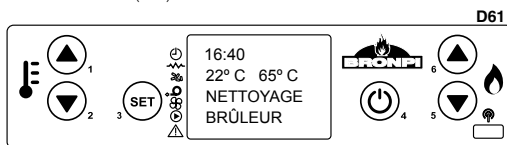

10.5.7 ÉTEINT DU THERMOPÔLE

Pour éteindre le poêle, il faut appuyer la touche 4 pendant quelques seconds. Une fois éteint, le poêle commence une phase de nettoyage finale, pendant laquelle l'alimentateur des granulés s'arrête, et l'extracteur de fumées et la pompe circulaire resteront en fonctionnement. Cette phase de nettoyage ne mettra pas fin jusqu'au moment où le thermopoêle n'a pas atteint la température de refroidissement appropriée (voir dessin D62).

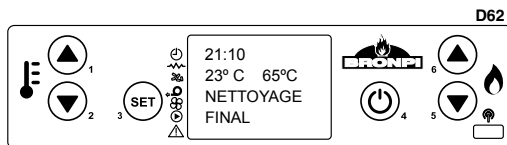

10.5.8 POÊLE ÉTEINT

Le dessin D63 montre l'information qu'on peut voir dans le display une fois que le thermopoêle est éteint.

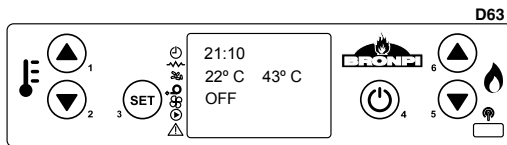

10.5.9 RALLUMAGE DU THERMOPOÈLE

Une fois le thermopoêle est éteint, il ne sera pas possible de l'activer à nouveau jusqu'à ce que le temps de sécurité se soit écoulé et le thermopoêle s'est suffisamment refroidi. Si vous essayez d'allumer le thermopoêle, il apparaîtra dans le display c'est que se montre sur le **dessin D64**.

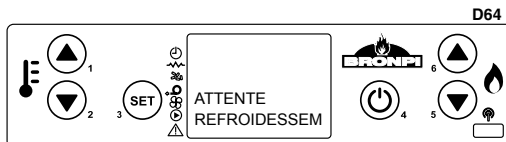

10.5.10 BLOCAGE DU DISPLAY

Le display de votre appareil peut être bloqué pour prévenir une pulsation accidentelle sur un des boutons. Pour cela, il est nécessaire de faire un bref appui sur le bouton 3, puis sur le bouton 4 (pas simultanément sur les deux boutons). Ainsi, le display montrera le message suivant (**voir dessin D65**):

Pour débloquer, procéder de la même façon; nous effectuons un bref appui sur le bouton 3, puis sur le bouton 4 (pas simultanément sur les deux boutons). Ainsi, le display montrera le message suivant (**voir dessin D66**):

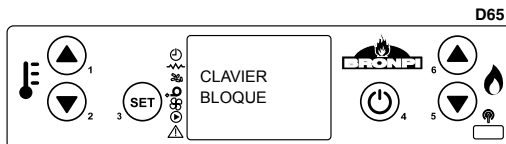

11 ALARMES

En cas d'anomalie de fonctionnement, l'électronique du thermopoêle intervient et indique les irrégularités qui ont eu lieu dans les différentes phases de fonctionnement, selon le type d'anomalie. Chaque situation d'alarme provoque le blocage automatique du thermopoêle. En appuyant sur la touche 4 on débloque le thermopoêle. Une fois que le thermopoêle est atteint à la température de refroidissement appropriée, l'utilisateur peut la redémarrer.

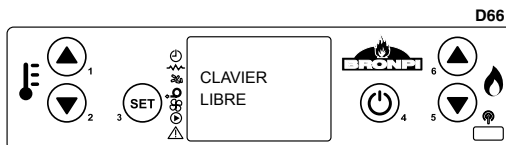

11.1 FAILLE DE DISTRIBUTION ÉLECTRIQUE (BLACK OUT)

S'il y a une coupure de la distribution d'électricité inférieur à 30 secondes, à sa reprise, le thermopoêle continuera avec son état de travail, comme si rien n'est passé.

S'il y a une coupure de la distribution d'électricité supérieur à 30 secondes, à sa reprise, le thermopoêle passera à la phase du nettoyage final, jusqu'à ce que le thermopoêle atteigne la température de refroidissement appropriée. Une fois que cette phase de nettoyage est finie, le thermopoêle s'éteindra jusqu'à ce que l'utilisateur l'allume encore une fois (**voir dessin D67**).

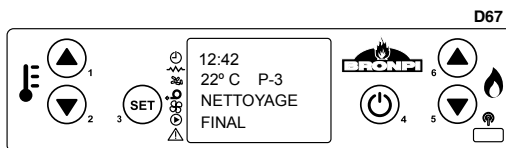

11.2 ALARME SONDE TEMPÉRATURE DE FUMÉES

Cet avertissement se produit lorsque la sonde qui détecte la température de la sortie de fumée est déconnectée ou est cassée. Au cours de l'état de l'alarme, le thermopoêle exécute la procédure d'arrêt (**voir dessin D68**).

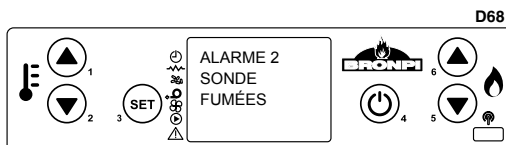

11.3 ALARME EXCÈS TEMPÉRATURE DE FUMÉES

Il se produit lorsque la sonde détecte une température de fumée supérieure à 270 °C. Le display montre le message du **dessin D69**. Au cours de l'état de l'alarme, le thermopoêle exécute la procédure d'arrêt.

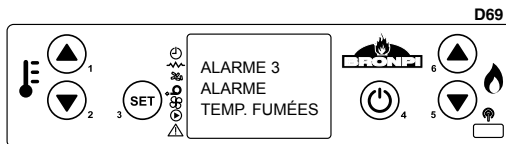

11.4 ALARME VENTILATEUR D'EXTRACTION DE FUMÉES EN PANNE

Cela se produit lorsque le ventilateur d'extraction tombe en panne. Au ce moment là, le thermopoêle s'arrête et il apparaîtra une alarme dans le display comme dans le **dessin D70**. Immédiatement après la procédure d'éteint s'active.

Pour désactiver l'alarme appuyer la touche 4 et le thermopoêle reviendra à la normalité après réaliser le cycle de nettoyage finale.

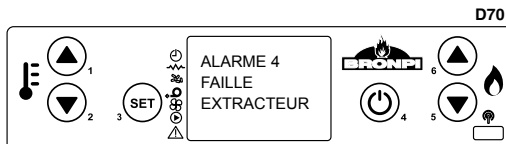

11.5 ALARME FAILLE D'ALLUMAGE

Dans le cas de faille d'allumage (il doit passer 25 minutes au moins) le display montre une alarme telle qu'on voit dans le **dessin D71**.

Pour désactiver l'alarme appuyer la touche 4 et le poêle reviendra à la normalité après réaliser le cycle de nettoyage finale.

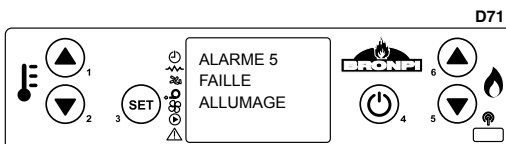

11.6 ALARME D'ÉTEINT PENDANT LE MODE DE TRAVAIL

Si au cours de la phase de travail la flamme s'arrête et la température de la fumée descend sous le niveau minimal de travail (selon les paramètres), l'alarme s'active comme on voit dans le **dessin D72** et devient immédiatement la procédure d'éteint.

Pour désactiver l'alarme appuyer la touche 4 et le poêle reviendra à la normalité après réaliser le cycle de nettoyage finale.

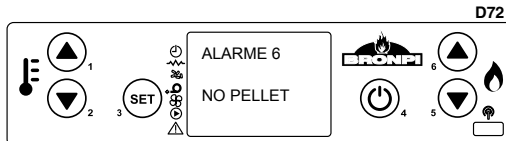

11.7 ALARME THERMIQUE

Si au cours de la phase de travail apparaît l'alarme de sécurité thermique (**voir dessin D73**), on verra sur le display l'image qu'on montre et, devient immédiatement la procédure d'éteint.

Cette alarme indique un surchauffe à l'intérieur du réservoir du combustible et, en conséquence, le dispositif de sécurité fait le blocage du fonctionnement du thermopoêle. Le rétablissement est manuel et doit être effectué par un technicien autorisé.

Le rétablissement du dispositif de sécurité n'est pas compris dans la garantie, à moins que le centre d'assistance puisse démontrer la présence d'un composant défectueux.

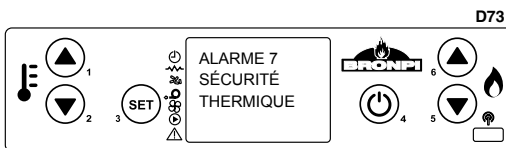

11.8 ALARME CHANGEMENT DE PRESSION À LA CHAMBRE DE COMBUSTION

Si au cours de la phase de travail il existe surpression à la chambre de combustion (ouverture de la porte, saleté aux registres, refoulement d'air, panne du moteur d'extraction de fumées, etc.) le pressostat électronique bloque le fonctionnement du thermopoêle et active l'alarme, et juste après, devient la procédure d'éteint (**voir dessin D74**).

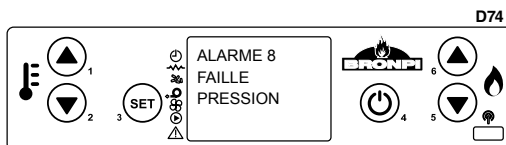

11.9 ALARME MANQUE FLUX D'ENTRÉE D'AIR PRIMAIRE

Votre thermopoêle est équipé d'un capteur de débit placé sur le tuyau d'aspiration d'air primaire. Détecte la correcte circulation de l'air comburant et du déchargement de fumées. Dans le cas d'une entrée d'air insuffisant (à conséquence d'une sortie de fumées ou d'une entrée d'air incorrecte) le capteur envoi un signal de verrouillage au thermopoêle, et juste après, devient la procédure d'éteint (**voir dessin D75**).

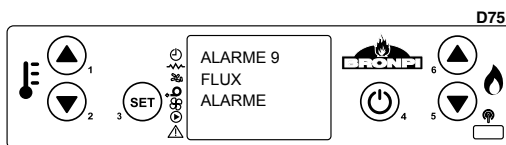

11.10 ALARME EN FONCTIONNEMENT DU MOTEUR D'ALIMENTATION DU COMBUSTIBLE.

Le réglage de la quantité de combustible du thermopoêle est fait de façon automatique à travers de la programmation électronique de la même. Dans le cas que le moteur sans fin que nourrit le thermopoêle tourne a une plus vitesse de la permis, l'appareil commence la procédure d'activation de l'alarme à cause de qu'un excès de combustible dedans le brûleur pourrait causer des graves problèmes de fonctionnement du thermopoêle (**voir dessin D76**).

Dans le cas de cette alarme vous devez prendre contacte avec le service d'assistance technique.

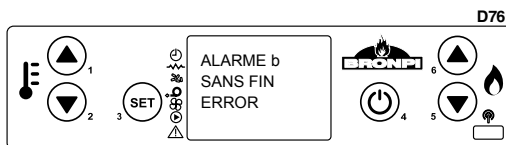

11.11 ALARME ANOMALIE DANS LE SENSEUR DU FLUX

Dans le cas d'anomalie du senseur de flux, localisé dans le tuyau d'aspiration d'air primaire, un signal de blocage est envoyée au thermopoêle et, juste après, devient la procédure d'éteint. (**voir dessin D77**).

Dans le cas de cette alarme vous devez prendre contacte avec le service d'assistance technique.

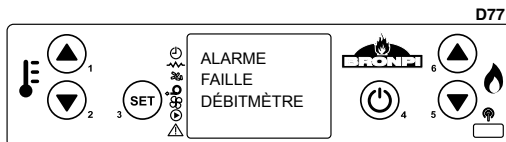

11.12 ALARME ANOMALIE DANS LA SONDE D'EAU

Cet avertissement se produit lorsque la sonde qui détecte la température de l'eau est déconnectée ou est cassée. Au cours de l'état de l'alarme, le thermopoêle exécute la procédure d'arrêt (**voir dessin D78**).

Dans le cas de cette alarme vous devez contacter le service d'assistance technique.

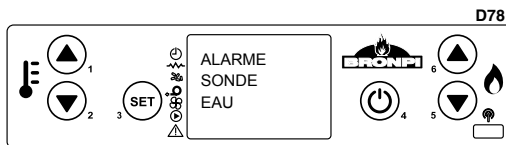

11.13 ALARME TEMPÉRATURE D'EAU

Il est produit lorsque la sonde détecte une température d'eau supérieure à 90°C. Le display montre le message du **dessin D79**. Dans le cas de cette alarme vous devez contacter le service d'assistance technique.

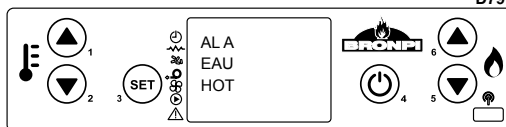

11.14 ALARME PRESSION HYDRAULIQUE DU CIRCUIT

Il se produit lorsque le transducteur de pression détecte une pression incorrecte, au-dessous de 0.4 bar ou au-dessus de 2.5 bar. Automatiquement, le système interrompt l'alimentation du combustible et le display montre une alarme. Immédiatement après, la procédure d'éteint est activée (**voir dessin D80**).

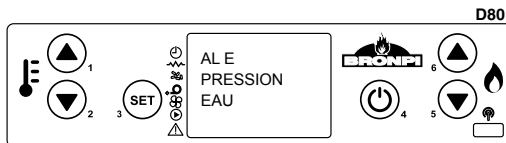

Dans le cas de cette alarme vous devez contacter le service d'assistance technique.

11.15 TABLEAU D'ALARMES, CAUSE ET SOLUTIONS PROBABLES

CODE ALARME	DESCRIPTION	PROBLÈME	SOLUTION PROBABLE
AL 1	BLACK OUT	Le poêle est resté temporairement sans distribution électrique.	Appuyer la touche 4 pendant quelques secondes et laisser finir le nettoyage final. Le poêle retournera au « Mode éteint »
AL 2	SONDE FUMÉES	Problème dans la sonde de fumées.	Réviser la connexion de la sonde ou en remplacer.
AL 3	TEMP. FUMÉES	La température des fumées est supérieur à 270° C.	Réguler la chute des granulés et/ou la vélocité de l'extracteur. Vérifier le type de combustible qui a été utilisé.
AL 4	EXTRACTEUR EN PANNE	Problème dans l'extracteur des fumées.	Réviser la connexion électrique de l'extracteur ou en remplacer.
AL 5	FAILLE ALLUMAGE	Les granulés ne tombent pas ou ne se brûlent pas.	Tester le fonctionnement du moteur réducteur et de la résistance. Vérifier un possible bourrage de la vis sans fin. Vérifier qu'il y a du granulé dans le réservoir.
AL 6	PAS DE GRANULES	Il n'y a pas des granulés dans la trémie ou ne tombe pas au brûleur.	Remplir le réservoir. Tester le fonctionnement du feeder. Contrôler la longueur des granulés et que ne se soient pas feutrés. Nettoyer le fond de la trémie.
AL 7	ALARME THERMIQUE	Le thermostat de sécurité thermique des granulés s'est envolé.	Réarmer manuellement le thermostat. Contrôler la cause de l'excès de température qui a provoqué le surchauffe (chute des granulés, excès de tirage, type de combustible, fonctionnement de la turbine tangentielle).
AL 8	DÉPRESSION	La chambre de combustion est en dépression.	Vérifier que la chambre est hermétique : vérifier les fermetures, jointes d'étanchéité, etc. Contrôler que l'installation d'expulsion des gazes est approprié (excès des trames horizontaux, coudes, etc.). Possible bouche de granulé.
AL 9	MANQUE DE FLUX	Manque de flux d'air primaire ou installation pas adéquate.	Contrôler l'entrée d'air primaire. Vérifier l'installation (excès de pan horizontal, courbes, saleté, etc.).
AL 4	DÉBITMÈTRE SALE	Le senseur du flux est sale.	Nettoyer le senseur de flux, puisque pris la lecture correctement.
AL 4	FAILLE DÉBITMÈTRE	Le senseur de flux est cassé.	Remplacer le senseur du flux.
AL 4	SONDE EAU	Problème de sonde de l'eau.	Réviser connexion de la sonde ou la remplacer.
AL A	EAU HOT	La température de l'eau est trop élevée.	Vérifier le fonctionnement de la pompe. Vérifier le paramètre Pr. 33. Vérifier l'installation hydraulique. Purger correctement.
AL E	PRESSION EAU	Problème de pression du circuit hydraulique. Pression supérieure à 2.5 bar ou inférieure à 0.4 bar.	Vérifier la pression hydraulique de l'installation. La pression du travail doit être entre 1 et 1.5 bar

ÍNDICE

1	ADVERTÊNCIAS GERAIS	64
2	DESCRIÇÃO GERAL	64
3	COMBUSTÍVEIS	64
4	DISPOSITIVOS DE SEGURANÇA	65
5	NORMAS DE INSTALAÇÃO	65
5.1	MEDIDAS DE SEGURANÇA	66
5.2	CONDUTA DE EVACUAÇÃO DE FUMOS	66
5.3	COBERTURA	68
5.4	ENTRADA DE AR EXTERIOR	69
6	INSTALAÇÃO HIDRÁULICA	69
7	VENTILAÇÃO FORÇADA	70
8	ARRANQUE	70
9	MANUTENÇÃO E CUIDADO	71
9.1	LIMPEZA DO QUEIMADOR	71
9.2	LIMPEZA DA GAVETA DE CINZAS	71
9.3	JUNTAS DA PORTA DA CÂMARA DE COMBUSTÃO E FIBRA DO VIDRO	71
9.4	LIMPEZA DA CONDUTA DE FUMOS	71
9.5	LIMPEZA DO VIDRO	71
9.6	LIMPEZA EXTERIOR	71
9.7	LIMPEZA DE REGISTOS	72
9.8	PARAGENS SAZONAIS	72
9.9	REVISÃO DE MANUTENÇÃO	73
10	FUNCIONAMENTO DO DISPLAY	73
10.1	INFORMAÇÃO GERAL DO DISPLAY	73
10.2	FUNÇÕES DAS TECLAS DO DISPLAY	74
10.3	INFORMAÇÃO GERAL DO COCOMANDO À DISTÂNCIA.	74
10.4	OPÇÃO MENU	75
10.4.1	MENU DE UTILIZADOR	75
10.4.2	MENU 1. RELÓGIO	75
10.4.3	MENU 2. AJUSTE PROGRAMA (PROGRAMAÇÃO HORARIA DE LA TERMOAQUECEDOR)	75
10.4.4	MENU 3. SELECCÃO DO IDIOMA	78
10.4.5	MENU 4. MODO ESPERA	78
10.4.6	MENU 5- MODO SONORO	78
10.4.7	MENU 6. CARGA INICIAL	78
10.4.8	MENU 7- ESTADO DO AQUECEDOR	79
10.4.9	MENU 8. MODO VENTILADOR	79
10.5	MODALIDADE UTILIZADOR	79
10.5.1	LIGAÇÃO DO TERMOAQUECEDOR	79
10.5.2	TERMOAQUECEDOR EM FUNCIONAMENTO	79
10.5.3	MUDANÇA DA TEMPERATURA AMBIENTE DE RESERVA	80
10.5.4	MUDANÇA DA TEMPERATURA DE RESERVA DA ÁGUA	80
10.5.5	A TEMPERATURA AMBIENTE OU DE ÁGUA ATINGIDA A TEMPERATURA FIXADA PELO UTILIZADOR	80
10.5.6	LIMPEZA DO QUEIMADOR	80
10.5.7	DESLIGAR TERMOAQUECEDOR	80
10.5.8	TERMOAQUECEDOR DESLIGADO	80
10.5.9	RELIGFAÇÃO DO TERMOAQUECEDOR	80
10.5.10	BLOQUEIO DO DISPLAY	81
11	ALARMES	81
11.1	FALHA DE CORRENTE ELÉCTRICA (BLACK OUT)	81
11.2	ALARME Sonda TEMPERATURA FUMOS	81
11.3	ALARME EXCESSO TEMPERATURA FUMOS	81
11.4	ALARME VENTILADOR DE EXTRACÇÃO FUMOS AVARIADO	81
11.5	ALARME FALHA LIGAÇÃO	81
11.6	ALARME DE DESLIGADO DURANTE A FASE DE TRABALHO	81
11.7	ALARME TÉRMICO	82
11.8	ALARME MUDANÇA DE PRESSÃO NA CÂMARA DE COMBUSTÃO	82
11.9	ALARME FALTA FLUXO DE ENTRADA DE AR PRIMÁRIO	82
11.10	ALARME EM FUNCIONAMENTO DO MOTOR DE ALIMENTAÇÃO DO COMBUSTÍVEL	82
11.11	ALARME ANOMALIA EM SENSOR DE FLUXO	82
11.12	ALARME ANOMALIA EM Sonda DE ÁGUA	82
11.13	ALARME TEMPERATURA ÁGUA	82
11.14	ALARME PRESSÃO CIRCUITO HIDRÁULICO	83
11.15	LISTADO DE ALARMAS, CAUSA E SOLUÇÕES PROBABLES	83

Leia atentamente as instruções antes da instalação, do uso e da manutenção.
O manual de instruções faz parte integrante do produto.

1 ADVERTÊNCIAS GERAIS

A instalação do termoaquecedor deverá realizar-se em conformidade com as regulamentações locais e nacionais, incluídas todas as que façam referência a normas nacionais ou europeias

Os termoaquecedores concebidos pela Bronpi Calefacción S.L. são fabricados controlando sempre todas as suas peças com o propósito de proteger tanto o utilizador como o instalador face a possíveis acidentes. De igual modo, recomendamos ao pessoal técnico autorizado que preste, cada vez que realizar uma operação não aquecedor, especial atenção às ligações eléctricas, sobretudo com a parte descarnada dos cabos uma vez que nunca devem ficar de fora das ligações, evitando assim contactos perigosos.

A instalação deve ser realizada por pessoal autorizado, que deverá proporcionar ao comprador uma declaração de conformidade da instalação em que assume a total responsabilidade pela instalação definitiva e portanto pelo bom funcionamento do produto instalado. Não existirá responsabilidade da Bronpi Calefacción S.L. caso de falta de cumprimento destas precauções.

O fabricante fica isento de qualquer responsabilidade face a danos causados a terceiros devidos a instalações incorrectas ou ao mau uso do termoaquecedor.

Para garantir um correcto funcionamento do produto os componentes do mesmo apenas podem ser substituídos por peças sobressalentes originais e por um técnico autorizado.

A manutenção do equipamento deve realizar-se pelo menos 1 vez por ano por um Serviço Técnico Autorizado.

Para uma maior segurança deverá ter em conta:

- Não tocar o aquecimento se estiver descalço ou com partes do corpo húmidas.
- A porta do aparelho deve permanecer fechada durante o seu funcionamento.
- É proibido modificar os dispositivos de segurança ou de regulação do aparelho sem autorização prévia do fabricante.
- Evitar o contacto directo com as partes do aparelho que tendem a atingir altas temperaturas durante o funcionamento do mesmo.

2 DESCRIÇÃO GERAL

O aquecedor ou recuperador que adquiriu consta das seguintes peças:

- Estrutura completa do aquecedor ou recuperador sobre uma paleta
- Dentro da câmara de combustão encontra-se: uma caixa/saco com uma luva térmica que permite manipular o manípulo da porta e outros componentes (queimador); cabo eléctrico de interligação entre o aquecedor e a rede. Um gancho (acessório mãos frias) para facilitar extração e limpeza do queimador. O cocomando à distância do aquecedor (inclui pilha). Um livro de manutenção para registo das tarefas realizadas não aquecedor bem como o presente manual de uso, instalação e manutenção.
- Dentro da câmara de combustão encontrará também o queimador e a gaveta de cinzas.

O aquecedor consta de um conjunto de placas de aço de diferente grossura soldadas entre elas e, segundo o modelo, peças de ferro fundido. Está provida de uma porta com vidro vitrocerâmico (resistente até 750°C) e de cordão cerâmico para a estanquicidade da câmara de combustão

O aquecimento do ambiente ocorre por **radiação**: através do vidro vitrocerâmico e o corpo é irradiado calor para o ambiente. Também é irradiado calor através do circuito hidráulico em que se instalar (radiadores, painéis, chão radiante, etc.) uma vez que o termoaquecedor atinge uma grande eficiência térmica derivada de uma grande superfície de intercâmbio e de capacidade de água, que é gerada por uma câmara que rodeia por completo (lateral, superior e inferior) a câmara de combustão.

3 COMBUSTÍVEIS

!!!ADVERTÊNCIA!!!

O USO DE PELLETS DE MÁ QUALIDADE OU DE QUALQUER OUTRO COMBUSTÍVEL DANIFICA AS FUNÇÕES DO AQUECEDOR E PODE DETERMINAR O VENCIMENTO DA GARANTIA ALÉM DE DESRESPONSABILIZAR O FABRICANTE.

Os pellets utilizados devem estar em conformidade com as características descritas nas normas e certificações:

Standards:

- Ö-Norm M 7135 | Din 51731 | EN-14962-2 (todas revogadas e incluídas na ISO-17225-2)
- ISO-17225-2

Certificações de qualidade:

- DIN+
- ENplus: No site (www.pelletenplus.es) você pode verificar todos os fabricantes e distribuidores com certificado em vigor.

Recomenda-se vivamente que o pellet seja certificado com certificações de qualidade, porque esta é a única forma de garantir a qualidade constante do pellet.

A Bronpi Calefacción recomenda a utilização de pellets de 6 mm de diâmetro, com um comprimento de 3.5 cm e uma percentagem de humidade inferior a 8%.

• ARMAZENAMENTO DO PELLETS

Para garantir uma combustão sem problemas é necessário conservar o pellet num ambiente seco.

• ABASTECIMENTO DE PELLETS

Para abastecer o aquecedor de pellet, abrir a tampa do depósito que se encontra na parte superior do aparelho e esvaziar directamente o saco de pellet, prestando cuidado para não transbordar.

4 DISPOSITIVOS DE SEGURANÇA

• AVARIA DO ASPIRADOR DE FUMOS

Se o extractor parar de funcionar, o cartão electrónico vai bloquear automaticamente o fornecimento de combustível.

• AVARIA DO MOTOR PARA CARGA DE PELLETS

Se o motorreductor parar de funcionar, o aquecedor vai continuar a funcionar (apenas o extrator de fumos) até descer até à temperatura de fumos mínima de funcionamento e parar a seguir.

• FALHA TEMPORÁRIA DE CORRENTE

Após uma breve falha de corrente, o equipamento volta a ligar-se automaticamente. Quando há uma falha de electricidade, o aquecedor ou recuperador pode emitir dentro da habitação uma quantidade reduzida de fumo durante um intervalo entre 3 e 5 minutos. **ISTO NÃO IMPLICA RISCO ALGUM PARA A SAÚDE.** Por isso a **Bronpi** aconselha, sempre que for possível, ligar o tubo de entrada de ar primário ao exterior da habitação para garantir que o aquecedor não emita fumos depois da referida falha na corrente.

• PROTECÇÃO ELÉCTRICA

O aquecedor ou recuperador está protegido contra oscilações bruscas de electricidade graças a um fusível geral localizado na parte posterior das mesmas (4A 250V Retardado). (Ver desenho D1).

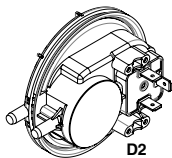

D2

• PROTECÇÃO PARA SAÍDA DE FUMOS

O depressimetro electrónico prevê bloquear o funcionamento do aquecedor se ocorrer uma mudança brusca de pressão dentro da câmara de combustão (abertura de porta, avaria do motor de extracção de fumos, retornos de fumo, etc.). Se isto ocorrer, o aquecedor passará para o estado de alarme (ver desenho D2).

• PROTECÇÃO PERANTE TEMPERATURA ELEVADA DO PELLET (80°C)

Em caso de sobreaquecimento do interior do depósito, o termóstato de segurança bloqueia o funcionamento do aquecedor. O restabelecimento é manual e deve ser efectuado por um técnico autorizado (ver desenho D3).

O restabelecimento do dispositivo de segurança dos 80°C não está previsto na garantia salvo se o centro de assistência conseguir demonstrar a presença de um componente defeituoso.



D1

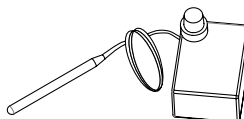

D3

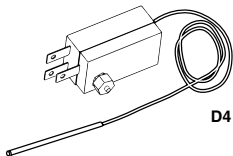

D4

• PROTECÇÃO DE SOBRETENPERATURA DA ÁGUA (90°C)

Quando a temperatura da água existente no interior do circuito do termoaquecedor está perto dos 100°C aproximadamente, bloqueia-se a carga de pellet. Se se disparar o botão, o restabelecimento do dispositivo de segurança é do tipo manual e deve ser efectuado por um técnico autorizado (ver desenho D4).

O restabelecimento do dispositivo de segurança dos 90°C não entra na garantia excepto se o centro de assistência consiga demonstrar a presença de um componente defeituoso.

• SENSOR DE FLUXO (Tecnologia Oasis Plus)

A sua salamandra possui um medidor de fluxo (ver desenho D5)

conectado ao tubo de sucção de ar primário que detecta a circulação correta do ar de combustão e a descarga de fumaça. Em caso de entrada de ar insuficiente (devido à saída da fumaça incorreta ou entrada de ar incorreta), o sensor envia um sinal de bloqueio para a termo-salamandra.

A tecnologia OASYS PLUS permite uma combustão constante, ajustando automaticamente o fluxo de acordo com as características dos tubos da fumaça (curvas, comprimento, diâmetro, etc.) e das condições ambientais (vento, humidade, pressão atmosférica, etc.). Nestes modelos, não é necessário que o instalador tenha que entrar no menu técnico para mudar a altitude geográfica do local de instalação da salamandra.

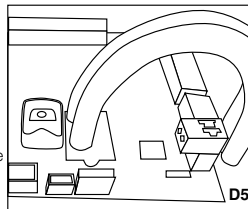

D5

• TRANSDUTOR DE PRESSÃO HIDRÁULICA

Se a pressão na instalação hidráulica for inferior a 0,4 bares, bloqueia-se a alimentação de energia eléctrica do motor de carga do pellet. Se a pressão na instalação ultrapassar os 2,5 bar, aparecerá no display o alarme "FALHA PRESSÃO ÁGUA". O restabelecimento do dispositivo de segurança realizar-se pressionando a tecla nº4 (on/off) pelo menos 3 ou 4 segundos (ver desenho D6).

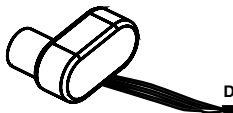

D6

Atenção: a eventual presença de ar na instalação poderá fazer intervir também o transdutor de pressão. Se o dispositivo intervém bloqueando a carga de pellet no termoaquecedor poder-se-iam activar alarmes relacionados com a falta de combustível.

Para o correcto funcionamento do produto, a pressão ideal da instalação deverá estar fixada entre 1,0-1.4 bar aproximadamente quando a instalação estiver fria. Além disto, é necessária a ausência total de ar na mesma mesma. **A Bronpi Calefacción recomenda um adequado circuito de purgado do ar na instalação. A eventual operação de purgado do ar da instalação ou do produto não entra na garantia.**

• DISPOSITIVOS DE SEGURANÇA PARA A INSTALAÇÃO

Durante a instalação do termoaquecedor é OBRIGATÓRIO que a instalação tenha um manómetro para a visualização da pressão da água.

!!!ATENÇÃO!!!

O copo de expansão fechado da instalação deve ter de ter dimensões entre 4% e 6% do volume total da instalação. Por este motivo, o copo fechado de série poderia ser insuficiente em caso de volumes de água maiores.

5 NORMAS DE INSTALAÇÃO

A forma de instalar o aquecedor ou recuperador que adquiriu vai influenciar decisivamente a segurança e o bom funcionamento do mesmo, pelo que se recomenda que seja levada a cabo por pessoal qualificado (com carteira de instalador) que o informará acerca do cumprimento das normas de instalação e de segurança.

Se o seu termoaquecedor estiver mal instalado pode causar graves danos.

Antes da instalação devem realizar-se os seguintes controlos:

- Certificar-se de que o piso pode sustentar o peso do aparelho e realizar um isolamento adequado caso esteja fabricado com material inflamável (madeira) ou material susceptível de ser afectado por choque térmico (gesso, estuque, etc.).
- Quando o aquecedor for instalado sobre um piso não completamente refractário ou inflamável - tipo tacos, alcatifa, etc. - , a referida base terá de ser substituída ou, então, introduzir-se uma base ignífuga, prevenindo-se que vai sobressair relativamente às medidas do termoaquecedor em 30 cm aproximadamente. Exemplos de materiais a usar são: estrado de aço, base de vidro ou qualquer outro tipo de material ignífugo.
- Certificar-se de que no ambiente onde se vai instalar existe ventilação adequada (presença de entrada de ar).
- Evitar a instalação em ambientes com presença de condutas de ventilação colectiva, campânulas com ou sem extração, aparelhos de gás do tipo B, bombas de calor ou presença de aparelhos cujo funcionamento simultâneo possa colocar em perigo o ambiente.
- Certificar-se de que a conduta de fumos e os tubos aos quais vai ficar ligado o termoaquecedor é a idónea para o seu funcionamento.
- Certificar-se de que cada aparelho tem a sua própria conduta de fumos. Não usar a mesma conduta para vários aparelhos.

Recomendamos entrar em contacto com o seu limpa-chaminés habitual para um controlo tanto da ligação à chaminé como do suficiente fluxo de ar necessário para a combustão no lugar da instalação.

5.1 MEDIDAS DE SEGURANÇA

Durante a instalação do aquecedor existem certos riscos que é preciso ter em conta pelo que é necessário adoptar as seguintes medidas de segurança:

- Manter afastado qualquer material inflamável ou sensível ao calor (móveis, cortinas, roupas) a uma distância mínima de segurança de uns 150cm.
- Quando se for instalar sobre um piso não completamente refractário é necessário colocar uma base ignífuga como, por exemplo, um estrado de aço.
- Não situar o termoaquecedor perto das paredes combustíveis ou susceptíveis de serem afectadas por choque térmico.
- O aquecedor deve funcionar unicamente com a gaveta de cinzas introduzida e a porta fechada
- Recomenda-se a instalação de um detector de monóxido de carbono (CO) no local onde se instalar o aparelho.
- Se precisar de um cabo de maior comprimento ao fornecido, utilizar sempre um cabo com tomada de terra.
- Não instalar o aquecedor num quarto de dormir.
- O aquecedor nunca deve ligar-se na presença de emissão de gases ou vapores (por exemplo, cola para linóleo, gasolina, etc.).
- Não depositar materiais inflamáveis nas proximidades.
- Os resíduos sólidos da combustão (cinzas) devem recolher-se num contentor hermético e resistente ao fogo.

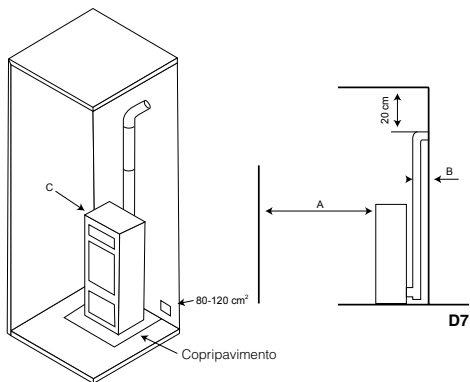

É necessário respeitar as distâncias de segurança no momento da instalação do aquecedor em espaços em que os materiais sejam susceptíveis de ser inflamáveis, quer sejam os materiais da construção ou vários materiais que rodeiam o aquecedor (**ver desenho D7**).

Referências	Objectos inflamáveis	Objectos não inflamáveis
A	1500	800
B	1500	150
C	1500	400



CUIDADO!! Algumas partes do aquecedor bem como o vidro ficam muito quentes e não devem ser tocadas.

Se se manifestar um incêndio no aquecedor ou na conduta de fumos:

- Fechar a porta de carga.
- Apagar o fogo utilizando extintores de dióxido de carbono (CO2 de pós).
- Solicitar a intervenção imediata dos BOMBEIROS.

NÃO APAGAR O FOGO COM JACTOS DE ÁGUA!!!

5.2 CONDUTA DE EVACUAÇÃO DE FUMOS

A conduta de fumos supõe um aspecto de importância básica para o bom funcionamento do aquecedor devendo cumprir as seguintes considerações:

- Evacuar os fumos e gases sem perigo fora da habitação.
- Proporcionar tiragem suficiente no termoaquecedor.

A tiragem afecta a intensidade da combustão e o rendimento calorífico do seu aquecedor. Uma boa tiragem da chaminé precisa de uma regulação mais reduzida de ar para a combustão, enquanto uma tiragem escassa requer ainda mais uma regulação exacta do ar para a combustão.

É imprescindível estar fabricado perfeitamente e ser submetido a operações de manutenção através de pontos de inspecção, para conservá-lo em bom estado. (Grande parte das reclamações devido a mau funcionamento dos aparelhos referem-se exclusivamente a uma tiragem desadequada).

Deverá cumprir os seguintes requisitos para o correcto funcionamento do aquecedor:

- A secção interior deve ser preferentemente circular.
- Estar termicamente isolada em todo o seu comprimento para evitar fenómenos de condensação (o fumo é liquefeito por choque térmico) e ainda com mais motivos se a instalação se realizar no exterior da habitação.
- Se usarmos conduta metálica (tubo) para a instalação no exterior da habitação deve-se usar obrigatoriamente tubo isolado termicamente. Igualmente, evitaremos fenómenos de condensação.
- Não apresentar estrangulamentos (ampliações ou reduções) e ter uma estrutura vertical com desvios não superiores a 45°.
- Se já foi utilizado anteriormente deverá estar limpo.
- Respeitar os dados técnicos do manual de instruções.

Uma tiragem óptima varia entre 10 e 14 (Pascal). A mediação deve realizar-se sempre com o aparelho quente (rendimento calorífico nominal). Um valor inferior (pouca tiragem) leva a uma má combustão, provocando depósitos de carvão e a excessiva formação de fumo, podendo-se então observar fugas e, o que é pior, um aumento da temperatura que poderia provocar danos nos componentes estruturais do aquecedor, quando a depressão ultrapassar 15 Pa será necessário reduzi-la instalando um regulador de tiragem adicional.

Para comprovar se a combustão é correcta, controlar se o fumo que sai da chaminé é transparente. Se o fumo for branco significa que o aparelho não está regulado correctamente ou que o pellet utilizado tem uma humidade demasiado elevada. Se, contrariamente, o fumo for cinzento ou preto significa que a combustão não é completa (é necessária uma maior quantidade de ar secundário).

A ligação do aquecedor deve realizar-se com tubos rígidos de aço aluminado ou aço inoxidável. **É proibido o uso de tubos flexíveis metálicos ou de fibrocimento porque prejudicam a segurança da união uma vez que estão sujeitos a puxões ou roturas, causando perda de fumo.**

É proibido e, portanto, prejudica o bom funcionamento do aparelho o seguinte: fibrocimento, aço galvanizado e superfícies interiores ásperas e porosas. A seguir, mostra-se um exemplo de solução:

Conduta de fumos de aço AISI316 de dupla parede isolada com material resistente a 400°C. Eficiência 100% óptima (**ver desenho D8**).

Todos os aquecedores que eliminam os fumos produzidos para o exterior devem contar com a sua própria conduta de fumo. Não utilizar nunca a mesma conduta para vários aparelhos ao mesmo tempo (**ver desenho D9**).

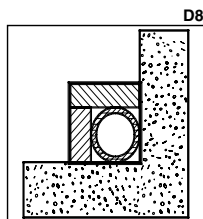

D8

D9

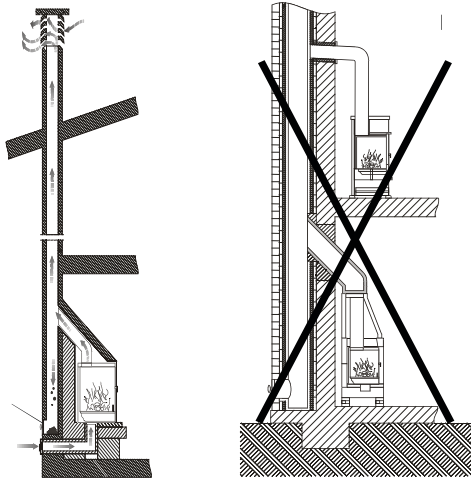

Na medida do possível, evitar a montagem de secções horizontais. O comprimento da secção horizontal não será superior a 3 metros. Na saída do tubo de escape do de pellet, deverá introduzir-se na instalação um "T" com tampa hermética de forma a permitir a inspecção regular ou a descarga de pou pesado.

O número de mudanças de direcção, incluído tudo necessário para ligar o "T" de registo, não deverá exceder 4. No **desenho D10** são representados os requisitos básicos para a instalação da chaminé do aquecedor:

PT

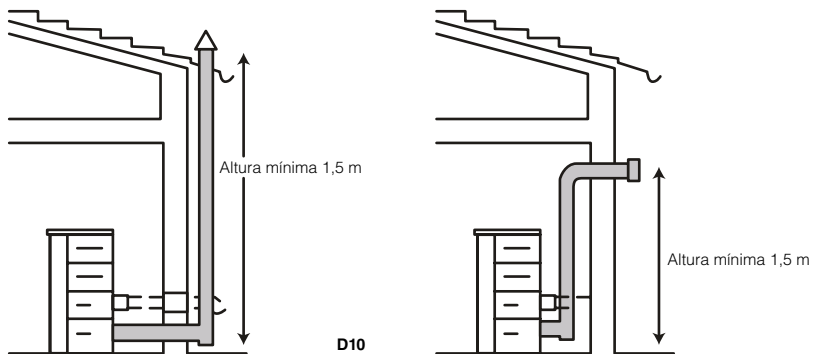

D10

A conduta de fumo tem de estar adequadamente afastada de materiais inflamáveis ou combustíveis através de um adequado isolamento ou uma câmara de ar. No interior está proibido que circulem tubagens de instalações ou canais de circulação de ar. Fica proibido também fazer aberturas móveis ou fixas para a ligação de outros aparelhos diferentes.

O tubo de descarga de fumos deverá fixar-se hermeticamente ao aparelho e pode ter uma inclinação máxima de 45° para evitar depósitos excessivos de condensação produzidos durante as fases iniciais de ligação e/ou a formação excessiva de fuligem. Além disto, desta forma evita-se a ralentização dos fumos ao sair.

A falta de selagem da ligação pode causar o mau funcionamento do aquecimento.

O diâmetro interior da tubagem de ligação deverá corresponder ao diâmetro exterior do tronco de descarga de fumos do aquecedor.

No **desenho D11** podem observar-se os critérios a ter em conta no momento da correcta instalação.

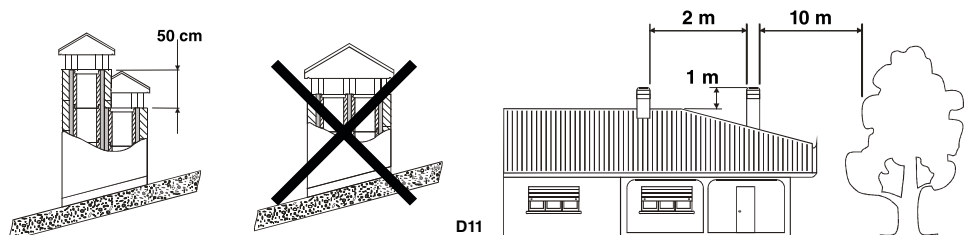

D11

5.3 COBERTURA

A tiragem da conduta de fumos depende também da idoneidade da cobertura. Portanto, é indispensável que, se a cobertura está construída de forma artesanal, a secção de saída seja mais de duas vezes a secção interior da conduta de fumos. Uma vez que tem de ultrapassar, sempre, a parte de cima do telhado, a chaminé deverá assegurar a descarga inclusive em presença do vento (**ver desenho D12**).

A cobertura deverá cumprir os seguintes requisitos:

- Ter uma secção interior equivalente à da chaminé.
- Ter uma secção útil de saída, que seja o dobro da interior do cano.
- Estar construída de forma a impedir a penetração no cano da chuva, neve e qualquer corpo alheio.
- Ser facilmente acessível, para as operações de manutenção e limpeza que sejam necessárias.

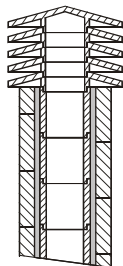

1: Chaminé industrial de elementos pré-fabricados que permite uma excelente extracção de fumos.

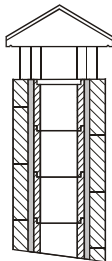

2: Chaminé artesanal. A correcta secção de saída deve ser no mínimo 2 vezes a secção interior do cano. Ideal 2.5 vezes.

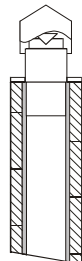

3: Chaminé para conduta de aço com cone interior deflector.

D12

5.4 ENTRADA DE AR EXTERIOR

Para o bom funcionamento do aquecedor é essencial instalar no lugar de instalação suficiente ar para a combustão e a reoxigenação do ambiente. Isto significa que através das aberturas que comunicam com o exterior, o ar para a circulação deve poder circular inclusive com as portas e as janelas fechadas.

A entrada de ar deve estar posicionada de forma a não obstruir-se. Além disto, deve ter comunicação com o ambiente de instalação do aquecedor e estar protegida por uma grelha. A superfície mínima desta entrada de ar não deve ser inferior a 100 cm².

Quando o fluxo de ar seja obtido através de aberturas que comunicam com ambientes adjacentes, têm de ser evitadas entradas de ar em ligação com garagens, cozinhas ou centrais térmicas.

O aquecedor conta com a entrada de ar necessária para a combustão na sua parte posterior (60 ou 80 mm de diâmetro dependendo dos modelos). É importante que esta zona não fique obstruída e sejam respeitadas as distâncias recomendadas até à parede ou utensílios próximos.

Recomenda-se a ligação da entrada de ar primário do aquecedor com o exterior, embora não seja obrigatório. O material da tubagem de ligação não deve ser necessariamente metálico, pode ser qualquer outro material (PVC, alumínio, polietileno, etc.). Tenha em conta que por esta conduta vai circular ar à temperatura ambiente do exterior.

6 INSTALAÇÃO HIDRÁULICA

A série "hydro" da Bronpi foi concebida para instalações com copo de expansão fechado, nas quais a água contida não comunica directa ou indirectamente com a atmosfera. Regra geral, a instalação do copo de expansão fechado conta com um copo fechado pré-carregado com membrana impermeável à passagem dos gases.

• VÁLVULAS DE SEGURANÇA

O termoaquecedor está equipado com uma válvula de segurança de 3 bares para agir sobre eventuais aumentos de pressão na instalação. O caudal de descarga da válvula de segurança deve permitir a descarga de uma quantidade de vapor não inferior a **Q/0,58 [Kg/h]**, onde Q é a potência útil cedida à água do gerador expressa em kilowatts.

O instalador tem de controlar se a pressão máxima existente em cada ponto da instalação não ultrapassa a pressão máxima de Trabalho de cada componente.

A válvula de segurança está localizada na parte mais alta do termoaquecedor, ao lado da tubagem de saída. A tubagem de descarga da válvula de segurança deve realizar-se de modo a não impedir o seu funcionamento regular e não provocar danos nas pessoas; a descarga deve ir parar às proximidades da válvula de segurança e estar acessível e visível.

• COPO DE EXPANSÃO FECHADO

Igualmente, o termoaquecedor está equipado com um vaso de expansão fechado de 6 litros pré-carregado a 1,5 bares.

A pressão máxima de exercício do copo é inferior à pressão de calibragem da válvula de segurança. O instalador deverá prever a capacidade do copo de expansão avaliando a capacidade total da instalação e colocando outro copo adicional ao fornecido em caso de ser necessário.

Os copos de expansão fechados devem estar em conformidade com as disposições em matéria de desing, fabrico, avaliação de conformidade e utilização para as equipas de pressão.

No caso de mais geradores de calor (caldeiras de outros combustíveis ou termochaminés a lenha) que alimentam uma mesma instalação ou um mesmo circuito secundário, é obrigatório que cada gerador de calor esté ligado directamente a um copo de expansão da instalação, totalmente dimensionado para o volume total de água contida na mesma instalação e no mesmo mesmo circuito independente.

• CONTROLOS DURANTE A PRIMEIRA LIGAÇÃO

Antes de ligar o termoaquecedor realize:

- Uma lavagem cuidadosa de todas as tubagens da instalação para eliminar os possíveis resíduos que poderiam comprometer o bom funcionamento de algum componente da instalação (bombas, válvulas, etc.).
- Um controlo para comprovar a tiragem adequado da saída de fumos, a ausência de estrangulamentos e que na conduta de saída de fumos não existem descargas de outros equipamentos.
- Realize também o correcto purgado da instalação.

• CARACTERÍSTICAS DA ÁGUA DE ALIMENTAÇÃO

As características químico-físicas da água da instalação são muito importantes para o bom funcionamento e a duração do termoaquecedor. Entre os inconvenientes causados pela má qualidade da água de alimentação o mais frequente é a incrustação nas superfícies de intercâmbio térmico.

Sabe-se que nas incrustações calcáreas a baixa conductividade térmica reduz consideravelmente o intercâmbio térmico, inclusive em presença de poucos milímetros, determinando danos alguns aquecimentos localizados. Recomenda-se fortemente realizar um tratamento da água nos seguintes casos:

- Elevada dureza da água (superior a 60 mg/l "água levemente dura").
- Instalações muito extensas.
- Enchimentos sucessivos devidos a trabalhos de manutenção da instalação ou produzidos por perdas.

Para o tratamento das águas de alimentação das instalações térmicas recomenda-se que se dirija sempre a um instalador autorizado.

• ENCHIMENTO DA INSTALAÇÃO

Depois de realizadas as ligações hidráulicas pode ligar-se a instalação.
Abra todas as válvuas de purgado de ar dos radiadores, do termoaquecedor e da instalação.

!!!**ATENÇÃO!!!** O termoaquecedor dispõe de um purgador automático. Certifique-se de colocar dispositivos de purgado nos lugares mais altos da instalação uma vez que este pode ser insuficiente. Não se esqueça de limpar a bomba de circulação.

Abra gradualmente a torneira de carga certificando-se que as válvuas de saída do ar funcionam regularmente. Através do uso do manómetro controle que se a instalação está sob pressão. No caso de instalação com copo fechado é necessário atingir uma pressão de aproximadamente 1,1-1,2 bar. Feche a torneira de carga e purgue novamente o ar da caldeira através da válvua de purgado.



É obrigatório que, para a conformidade no arranque da caldeira ou salamandra por parte do SAT, a instalação possua uma válvua de elevação da temperatura de retorno do circuito hidráulico (válvua anti-condensação) a fim de se evitar a condensação no interior da câmara de combustão. A referida válvua pode adquirir-se no mesmo distribuidor Bronpi onde adquiriu a sua caldeira ou salamandra.

7. VENTILAÇÃO FORÇADA

É possível conectar opcionalmente um ventilador à termo-salamandra para ter uma ventilação forçada no ambiente. O ar quente deste ventilador sai do topo na frente da termo-salamandra.

• COLOCAÇÃO DO KIT DE VENTILAÇÃO FORÇADA OPCIONAL

NOTA: Esta operação deve ser feita por um profissional.

Se você comprou um kit de ventilação forçada opcional para a sua termo-salamandra (referência KIT-V-H) este compreende uma interconexão com o ventilador e um cabo com a placa eletrônica, você devera considerar os seguintes passos para a instalação.

- Primeiro de tudo, você deve remover o teto da salamandra para que você possa remover as câmaras laterais para acessar o interior da termo-salamandra.
- Em seguida, você deve posicionar o ventilador na posição indicada e proceder à sua fixação, posicionando e apertando os três parafusos fornecidos.
- Finalmente, você deve conectar o cabo existente na turbina, com a placa eletrônica da salamandra, no conector AUX-1. Não se esqueça de interromper a corrente elétrica da termo-salamandra, antes de fazer esta conexão.
- Não é necessário ativar nenhum parâmetro no menu técnico para o seu funcionamento, já que a termo-salamandra já está preparada para o funcionamento deste ventilador.

O funcionamento do ventilador é descrito no ponto 10.4.8 deste manual:

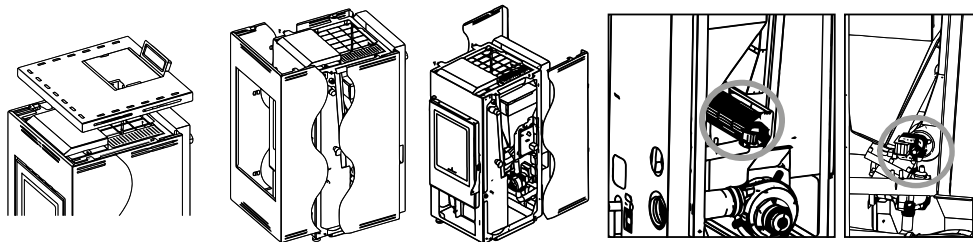

8. ARRANQUE

A ligação deste tipo de aparelhos é totalmente automática, pelo que não deverá introduzir-se no queimador nenhum tipo de material para a ligação do mesmo.



É proibido o uso de todas as substâncias líquidas tais como álcool, gasolina, petróleo e similares. O uso das referidas substâncias vai ocasionar a perda da garantia.

Antes de ligar o aquecedor devem verificar-se os seguintes pontos:

- O cabo da corrente deve estar ligado à rede eléctrica (230VAC) com uma tomada equipada com tomada de terra.
- O interruptor bipolar situado na parte de trás do aquecedor deverá estar na posição I.
- O depósito do pellet deverá estar abastecido.
- A câmara de combustão deve estar totalmente limpa
- O queimador deve estar totalmente limpo e estar colocado correctamente.
- A porta da câmara de combustão deve estar fechada correctamente.

Na primeira ligação poderia acontecer que o aquecedor tenha finalizado o ciclo de ligação e que não apareça chama. Se isto acontecer, o aquecedor passa automaticamente para o estado de alarme. Isto deve-se a que o alimentador do combustível se encontra vazio e precisa de um tempo para se encher. Para resolver este problema volte a ligar de novo o aquecedor (tendo em conta as considerações prévias) até aparecer a chama.

O aquecedor ou recuperador deverá submeter-se a diferentes ciclos de arranque para que todos os materiais e a pintura possa completar as várias solicitações elásticas.

Em especial, no início poderá notar-se a emissão de fumos e odores típicos dos metais submetidos a grande solicitação térmica e da pintura ainda fresca. A referida pintura, embora na fase de construção fique a 80° C durante uns minutos, deverá ultrapassar, mais vezes e durante certo tempo, a temperatura de 200 °C, antes de aderir perfeitamente às superfícies metálicas.

Portanto, é importante adoptar estas pequenas precauções durante a fase de arranque:

1. Certificar-se que está garantida uma forte troca de ar no lugar onde está instalado o aparelho.
2. Durante as primeiros ligações, manter um regime de trabalho a baixa potência e manter o aquecedor ligado durante pelo menos 6-10 horas contínuas.
3. Repetir esta operação no mínimo 4-5 ou mais vezes, dependendo da disponibilidade.
4. Durante os primeiros arranques, não se deve apoiar nenhum objecto em cima do aparelho e, principalmente, sobre superfícies lacadas. As superfícies lacadas não devem tocar-se durante o aquecimento.

9 MANUTENÇÃO E CUIDADO

As operações de manutenção garantem que o produto funcione correctamente durante longo tempo. Se não forem realizadas estas operações, a segurança do produto pode ver-se afectada.

9.1 LIMPEZA DO QUEIMADOR

A limpeza do queimador deve efectuar-se a diário (ver desenho D13).

- Extrair o queimador e limpar os orifícios com a ajuda do atizador que é fornecido juntamente com o aquecedor.
- Aspirar a cinza depositada no alojamento do braseiro. Pode adquirir um aspirador Bronpi no mesmo distribuidor Bronpi onde comprou o aquecedor.

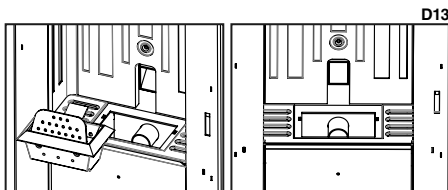

9.2 LIMPEZA DA GAVETA DE CINZAS

A gaveta de cinzas devem ser esvaziadas quando necessário. O aquecedor ou recuperador não deve entrar em funcionamento sem as gavetas de cinzas colocadas no seu interior (ver desenho D14).



D15

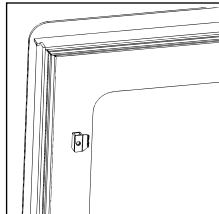

9.3 JUNTAS DA PORTA DA CÂMARA DE COMBUSTÃO E FIBRA DO VIDRO

As juntas da porta e a fibra do vidro garantem a hermeticidade do aquecedor e, por conseguinte, o correcto funcionamento do mesmo (ver desenho D15).

É necessário controlar periodicamente se estão desgastadas ou danificadas uma vez que devem ser, nesse caso, substituídas imediatamente. Pode adquirir cordão cerâmico e fibra autoadesiva no mesmo distribuidor Bronpi onde comprou o aquecimento. Estas operações devem ser efectuadas por um técnico autorizado.

Para o correcto funcionamento do aquecedor, um serviço técnico autorizado deverá proceder à sua manutenção pelo menos uma vez por ano.

9.4 LIMPEZA DA CONDUTA DE FUMOS

Quando o pellet é queimado produzem-se lentamente alcatrões e outros vapores orgânicos que, em combinação com a humidade ambiente, formam creosota (fuligem). Uma excessiva acumulação de fuligem pode causar problemas na descarga de fumos e inclusive incêndio na própria conduta de fumos.

A limpeza apenas pode realizar-se exclusivamente quando o aparelho estiver frio. Esta operação deve ser levada a cargo por um limpachaminés que pode realizar, ao mesmo tempo, uma inspecção (É conveniente anotar a data de cada limpeza e realizar um registo das mesmas).

9.5 LIMPEZA DO VIDRO

IMPORTANTE:

A limpeza do vidro tem de realizar-se única e exclusivamente com o aparelho já frio para evitar uma possível explosão do mesmo. Para a limpeza podem utilizar-se produtos específicos. Pode adquirir limpa vidros vitrocerâmico Bronpi no mesmo distribuidor Bronpi onde comprou o aquecedor.

ROTURA DE VIDROS. Os vidros resistem, pelo facto de serem vitrocerâmicos, até uma oscilação térmica de 750°C, não estando sujeitos a choques térmicos. A sua rotura apenas pode ser causada por choques mecânicos (choques ou fecho violento da porta, etc.). Portanto, a sua substituição não está incluída na garantia.

9.6 LIMPEZA EXTERIOR

Não limpar a superfície exterior do termoaquecedor com água ou produtos abrasivos porque poderiam levar ao seu deterioro. Recomenda-se passar um espanador ou um pano ligeiramente húmido.

9.7 LIMPEZA DE REGISTOS



Para manter a vigência do período de garantia é obrigatório que a limpeza de registos seja efectuada por um técnico autorizado pela Bronpi Calefacción, quem deixará menção por escrito da intervenção efectuada.

Trata-se de limpar os vestígios de cinzas do seu aquecedor bem como a zona de passagem dos fumos. Em primeiro lugar deverá limpar completamente o interior da câmara de combustão, retirando as placas interiores do aquecedor devido a que atrás se costuma acumular fuligem que dificulta o intercâmbio térmico. Para tal, deverá afrouxar o parafuso central da mesma e retirar as placas com precaução. A seguir, esfregue com uma escova de aço as superfícies com sujidade acumulada (**ver desenho D16**). Também é necessário limpar a câmara dos intercambiadores de calor, uma vez que a fuligem acumulada na parte superior dificulta a correcta circulação de fumos. Para fazer isso, você deve remover o revestimento afrouxando os respectivos parafusos, e então execute as seguintes operações:

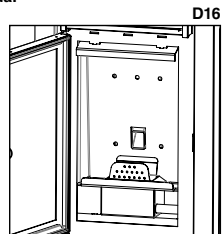

- Limpe a cinza depositada, removendo a fuligem que está na área de passagem dos fumos.
- Tira a tampa de registro soltando os diferentes parafusos.
- Limpe as cinzas depositadas no registro, descalcificando a fuligem que foi depositada.
- Também limpe as lâminas e a caixa do extractor. Remova o extractor se você precisar.
- Substitua as peças e verifique a hermeticidade do registro.

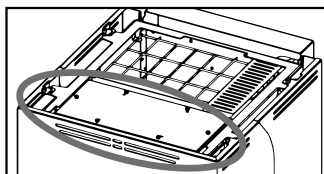

Registro superior montado

D17

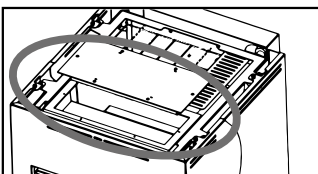

Registro superior desmontado

D18

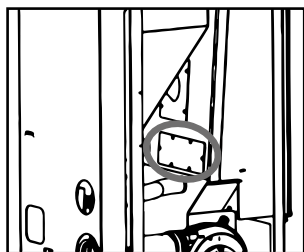

Registro traseiro montado

D19

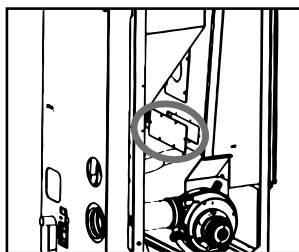

Registro traseiro desmontado

D20

Depois de limpa a zona superior é preciso proceder à limpeza do registro de fumos situado na parte inferior do termoaquecedor. Para tal, deverá retirar a placa decorativa da parte inferior (dependendo do modelo de termoaquecedor, em vez desta peça decorativa deverá extrair completamente a câmara frontal para aceder ao registro) (**ver desenho D21**) e, posteriormente, realizar as seguintes operações:

- Extraia a tampa de registro afrouxando os diferentes parafusos (**ver desenho D22**).
- Limpar as cinzas depositadas no registro, desincrustando a fuligem que se tiver depositado (**ver desenho D23**).
- Limpar igualmente as pás e a concha do extractor. Retirar o extractor se for necessário (**ver desenho D23**).
- Voltar a colocar as peças.
- Comprovar a hermeticidade do registro.

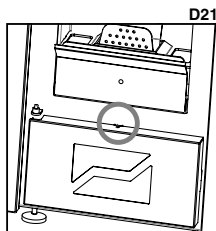

D21

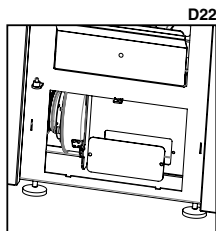

D22

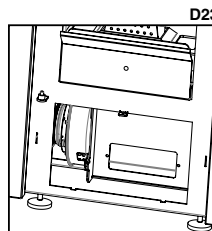

D23

9.8 PARAGENS SAZONAIS

Se o aquecedor não vai ser utilizado durante um tempo prolongado é conveniente deixar o depósito do combustível completamente vazio, bem como o parafuso sem-fim, evitando assim o endurecimento do combustível e realizar a limpeza do aquecedor e da conduta de fumos, eliminando totalmente a cinza e restantes resíduos, fechar a porta do aquecedor.

Recomenda-se realizar a operação de limpeza da conduta de fumos pelo menos uma vez por ano. Entretanto, deve controlar-se o efectivo estado das juntas dado que, se não estiverem totalmente íntegras (isto é, já não se ajustam à porta), não garantem o correcto funcionamento do aquecedor. Portanto, torna-se necessário mudá-las. Em caso de haver humidade no ambiente onde está instalado o termoaquecedor, coloque sais absorventes dentro do mesmo. Proteja com vaselina neutra as partes interiores se quiser manter sem alterações o seu aspecto estético no tempo.

9.9 REVISÃO DE MANUTENÇÃO

Pelo menos uma vez por ano é conveniente fazer uma revisão e limpar os registos de cinzas existentes na parte inferior e superior do aquecedor.

O seu aquecedor dispõe de um aviso de manutenção preventivo estabelecido em 1200 horas de funcionamento que lhe lembrará a necessidade de realizar a limpeza dos registos do seu aquecedor. Para levar a cabo esta tarefa deverá contactar o seu instalador autorizado.

Esta mensagem não é um alarme mas sim um recordatório ou advertência. Portanto, permitir-lhe-á fazer uso do aquecedor de forma satisfatória enquanto aparecer esta mensagem no display (ver **desenho D24**).

Tenha em conta que o seu aquecedor pode precisar de uma limpeza antes das 1200 horas estabelecidas ou inclusive antes. Isto vai depender muito da qualidade do combustível utilizado, da instalação de fumos levada a cabo e da correcta regulação do aquecedor adaptando-a à sua instalação.

Na tabela seguinte (que também está colocada na seu termoaquecedor na tampa do depósito do combustível) poderá comprovar a periodicidade das tarefas de manutenção e quem deverá realizá-la.

TAREFAS DE LIMPEZA	Diária	Semantal	Mensal	Annual	Técnico	Utilizador
Retirar o queimador do compartimento e libertar os orifícios do mesmo utilizando o atizador fornecido. Extrair a cinza utilizando um aspirador.	√					√
Aspirar a cinza depositada no compartimento do queimador.	√					√
Esvaziar a gaveta de cinzas ou aspirar o alojamento das cinzas quando for necessário.		√				√
Aspirar o fundo do depósito do pellet sempre que necessário		√				√
Limpar o interior da câmara de combustão aspirando as paredes com um aspirador adequado.			√			√
Limpeza do motor de extracção de fumos, câmara de combustão completa, depósito de pellet, substituição completa das juntas e colocação de nova silicone onde for necessário: conduta de fumos, registos, etc. Revisão de todos os componentes electrónicos (placa electrónica, display...)				√	√	
Revisão de todos os componentes eléctricos (turbina tangencial, resistência, motor extracção de fumos, bomba circuladora, etc.).				√	√	



10 FUNCIONAMENTO DO DISPLAY

10.1 INFORMAÇÃO GERAL DO DISPLAY

O display mostra informação sobre o funcionamento do termoaquecedor. Ligando o menu podemos obter diferentes tipos de ecrãs e ajustar a configuração disponível em função do nível de acesso.

Dependendo do modo de funcionamento, a visualização pode ter diferentes significados dependendo da posição no ecrã.

No **desenho D25** aparece um exemplo de aquecedor desligado.

No **desenho D26** descreve-se a disposição das mensagens na fase de programação ou configuração dos parâmetros de funcionamento.

Principalmente:

1. A zona do ecrã "Valor" visualiza o valor introduzido.
2. A zona do ecrã "Nível de Menu" visualiza o nível de menu actual

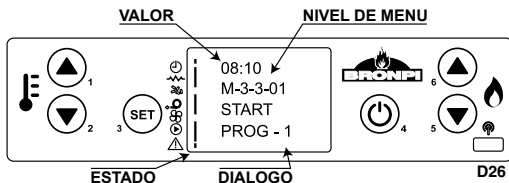
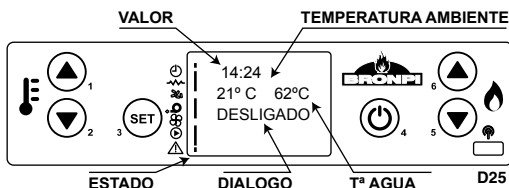

No **desenho D27** aparece o significado dos símbolos que estão no lado esquerdo do ecrã. A iluminação do ecrã na alínea "estado" assinala a activação do dispositivo correspondente de acordo com a seguinte lista.

	PROGRAMAÇÃO ATIVADA
	RESISTENCIA
	SEM-FIM
	ASPIRADOR FUMOS
	PERMUTADOR (apenas em Série Ar)
	CIRCULADOR
	ALARME

D27

10.2 FUNÇÕES DAS TECLAS DO DISPLAY

Tecla	Descrição	Modalidade	Descrição do Funcionamento
*1	Aumenta temperatura	PROGRAMAÇÃO	Modifica/aumenta o valor do menu seleccionado
		ON/OFF	Aumenta o valor da temperatura do termostato ambiente.
*2	Diminui temperatura	PROGRAMAÇÃO	Modifica/diminui o valor do menu seleccionado
		ON/OFF	Diminui o valor da temperatura do termostato ambiente.
3	Menu (Set)	-	Acede ao MENU
		MENU	Acede ao sucessivo nível de submenu.
		PROGRAMAÇÃO	Confirma o valor seleccionado e passa para a seguinte opção do menu.
4	ON/OFF Desbloqueio	TRABALHO	Preindo durante 2 segundos liga ou desliga o termoaquecedor.
		BLOQUEO	Desbloqueia o termoaquecedor e leva-o para o estado de desligado.
		MENU/PROGRAMAÇÃO	Retrocede para o nível do menu anterior e os dados modificados são armazenados.
5	Diminui potência	ON/OFF	Diminui o valor da potência de saída do termoaquecedor.
		MENU	Passa para a anterior opção do menu.
		PROGRAMAÇÃO	Volta à opção de submenu anterior
6	Aumenta potência	ON/OFF	Aumenta o valor da potência de saída do termoaquecedor
		MENU	Passa para a seguinte opção de menu.
		PROGRAMAÇÃO	Passa para a opção de submenu seguinte

(1) Premindo a tecla nº 1 apenas uma vez, acedemos à opção ajustar da temperatura da água.

(2) Premindo a tecla nº 2 apenas uma vez, acedemos à opção ajustar da temperatura ambiente.

10.3 INFORMAÇÃO GERAL DO COCOMANDO À DISTÂNCIA.

Juntamente com o seu termoaquecedor poderá encontrar um comando à distância por infravermelhos através do qual poderá controlar o seu termoaquecedor à distância (**ver desenho D28**). As funções das teclas são as seguintes:

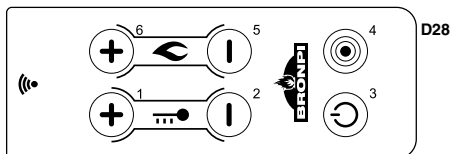

D28

Tecla	Descrição	Modalidade	Descrição do funcionamento
1	Aumenta temperatura	PROGRAMAÇÃO	Modifica/aumenta el valor del menu seleccionado
		ON/OFF	Aumenta el valor da temperatura do termostato ambiente.
2	Diminui temperatura	PROGRAMAÇÃO	Modifica/diminui o valor do menu seleccionado
		ON/OFF	Diminui o valor da temperatura do termostato ambiente.
3	ON/OFF Desbloqueio	TRABALHO	Premindo durante 2 segundos liga ou desliga o termoaquecedor.
		BLOQUEO	Desbloqueia o termoaquecedor e leva-o para o estado de desligado.
		MENU/ PROGRAMACIÓN	Retrocede para o nível de menu anterior e os dados modificados são armazenados.
4	Menu	-	Acede ao MENU
		MENU	Acede ao sucessivo nível do submenu.
		PROGRAMACIÓN	Confirma o valor seleccionado e passa para a seguinte opção de menu.
5	Diminui potência	ON/OFF	Diminui o valor da potência de saída do termoaquecedor.
		MENU	Passa para a anterior opção do menu.
		PROGRAMACIÓN	Volta para a opção do submenu anterior
6	Aumenta potência	ON/OFF	Aumenta o valor da potência de saída do termoaquecedor
		MENU	Passa para a seguinte opção de menu.
		PROGRAMACIÓN	Passa para a opção do submenu seguinte

NOTA: A partir do comando à distância pode aceder-se ao menu, mas é necessário aproximar-se ao display para visualizar o conteúdo do mesmo.

10.4 OPÇÃO MENU

Premindo a tecla nº 3 do display podemos aceder ao MENU. Este divide-se em vários pontos e níveis que permitem o acesso à configuração e à programação do aquecedor.

O acesso à programação técnica está protegido com uma chave. Estes parâmetros devem ser alterados por um serviço técnico autorizado. (As alterações nos referidos parâmetros podem ocasionar o incorrecto funcionamento do aquecedor e a perda da garantia do mesmo).

10.4.1 MENU DE UTILIZADOR

A seguinte tabela descreve brevemente a estrutura do menu do aquecedor. Na tabela anexa especificam-se as opções disponíveis para o utilizador.

Menu	Submenu
01 – Configurações do relógio	
	01- Dia
	02- Hora
	03- Minuto
	04- Dia
	05- Mês
	06- Ano
02 – Ajuste do programa	Veja o capítulo 10.4.3 deste manual
03 – Escolha o idioma	
	01 – Espanhol
	02- Português
	03- Italiano
	04- Francês
	05- Inglês
	06- Catalão
04- Modo de espera	
05- Modo sonoro	
06- Carga inicial	
07- Estado da salamandra	Fornece informações sobre o estado da termo-salamandra
08- Modo ventilador	Este submenu só é operativo para os modelos que tenham o kit de ventilação forçada opcional conectado

10.4.2 MENU 1. RELÓGIO

Estabelece a hora e a data. Para tal, é preciso passar pelos diferentes submenus e introduzir os dados, modificando os valores com as teclas 1 e 2. O cartão está equipado com uma bateria de lítio que permite a autonomia do relógio interno entre 3/5 anos (ver desenho D29)

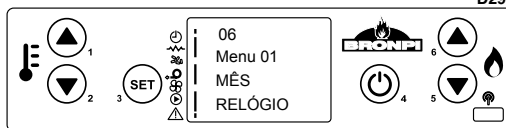

10.4.3 MENU 2. AJUSTE PROGRAMA (PROGRAMAÇÃO HORARIA DE LA TERMOAQUECEDOR)

NOTA IMPORTANTE. Antes de proceder à configuração da programação do seu aquecedor verifique se a data e hora do seu equipamento estão correctas. Caso contrário, a programação escolhida será visível em função da hora e data existente por defeito, podendo assim não satisfazer as suas necessidades.

A seguinte tabela descreve brevemente a estrutura do menu de programação do seu aquecedor onde se detalham as diferentes opções disponíveis:

Menu	Submenu 1	Submenu 2	Valor
02 –Ajustar programa			
	1- Habilita crono		
		01- Habilita crono	On/Off
	2- Programa diário		
		01- Prog. diário	On/Off
		02- Start 1 Dia	Hora
		03- Stop 1 Dia	Hora
		04- Start 2 Dia	Hora
		05- Stop 2 Dia	Hora
	3- Programa semanal		
		01- Prog. Semanal	On/Off
		02- Start Prog. 1	Hora
		03- Stop Prog. 1	Hora
		04- Segunda-feira Prog. 1	On/Off
		05- Terça-feira Prog. 1	On/Off
		06- Quarta-feira Prog. 1	On/Off
		07- Quinta-feira Prog. 1	On/Off
		08- Sexta-feira Prog. 1	On/Off
		09- Sábado Prog. 1	On/Off
		10- Domingo Prog. 1	On/Off

Menu	Submenu 1	Submenu 2	Valor
		11- Start Prog. 2	Hora
		12- Stop Prog. 2	Hora
		13- Segunda-feira Prog. 2	On/Off
		14- Terça-feira Prog. 2	On/Off
		15- Quarta-feira Prog. 2	On/Off
		16- Quinta-feira Prog. 2	On/Off
		17- Sexta-feira Prog. 2	On/Off
		18- Sábado Prog. 2	On/Off
		19- Domingo Prog. 2	On/Off
		20- Start Prog. 3	Hora
		21- Stop Prog. 3	Hora
		22- Segunda-feira Prog. 3	On/Off
		23- Terça-feira Prog. 3	On/Off
		24- Quarta-feira Prog. 3	On/Off
		25- Quinta-feira Prog. 3	On/Off
		26- Sexta-feira Prog. 3	On/Off
		27- Sábado Prog. 3	On/Off
		28- Domingo Prog. 3	On/Off
		29- Start Prog. 4	Hora
		30- Stop Prog. 4	Hora
		31- Segunda-feira Prog. 4	On/Off
		32- Terça-feira Prog. 4	On/Off
		33- Quarta-feira Prog. 4	On/Off
		34- Quinta-feira Prog. 4	On/Off
		35- Sexta-feira Prog. 4	On/Off
		36- Sábado Prog. 4	On/Off
		37- Domingo Prog. 4	On/Off
	04- Prog. Fin de sem.		
		01- Prog. Fin de sem	On/Off
		02- Start 1	Hora
		03- Stop 1	Hora
		04- Start 2	Hora
		05- Stop 2	Hora

Para programar o aquecedor deverá aceder ao menu de programação premindo uma única vez a tecla nº 3 "SET", e com as teclas nº 5 ou nº 6, deslizamos até ao menu nº 2 "Ajustar programa" (ver desenho D30).

Para aceder ao menu de programação confirmar esta opção voltando a premir a tecla nº 3 "SET".

Para visualizar os diferentes submenus utilizar as teclas nº 5 e nº 6.

Submenu 02-01- Habilita crono

Para programar o aquecedor é necessário aceder ao 2-1 "habilita crono" e premindo a tecla nº 3 aparecerá por defeito o seguinte ecrã (ver desenho D31).

Por defeito, na margem superior esquerda aparece a palavra "off". Premindo a tecla nº 1 ou nº 2, devemos mudar para "on" para informar o aquecedor da nossa intenção de programa-lo (ver desenho D32).

A seguir, escolher a programação que pretendemos introduzir: diária, semanal ou fim de semana. Para tal, seleccionar a programação, premindo repetidas vezes as teclas nº 5 e nº 6, até a opção escolhida.

Submenu 02-02- Programa diário

Para seleccionar o programa diário do aquecedor, temos de nos posicionar no seguinte ecrã (ver desenho D33).

Premindo uma vez a tecla nº 3, vamos ter acesso ao submenu de programação diária do aquecimento. Por defeito vai aparecer o seguinte ecrã (ver desenho D34).

A seguir, mudar a opção "off" por "on" premindo as teclas nº 1 ou nº 2 para confirmar a programação diária.

Neste momento fica vamos escolher os horários em que desejamos que o aquecedor permaneça ligado. Para tal, dispomos de duas horas diferentes de início e de duas horas de paragem: START 1 e STOP 1, START 2 e STOP 2.

D30

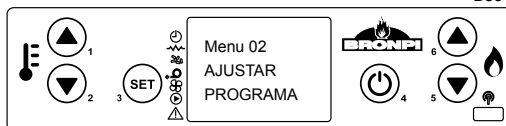

D31

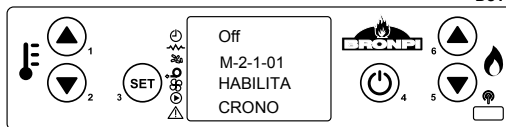

D32

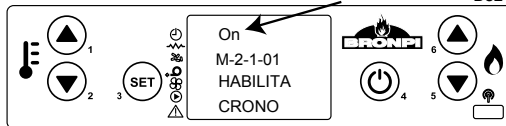

D33

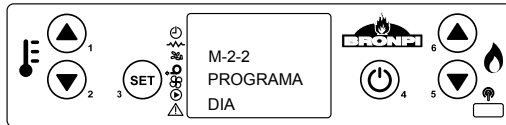

D34

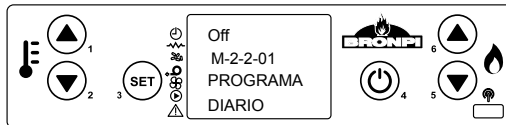

Por exemplo:

Ligar às 09:00 horas / desligar às 14:30 horas
Ligar às 20:30 horas / desligar às 23:00 horas

Partindo do ecrã anterior, premir a tecla nº6 e vai aparecer a seguinte imagem (**ver desenho D35**).

Preindo as teclas nº 1 e nº 2, modificamos o valor "off" e estabelecemos o início da primeira hora de começo (**ver desenho D36**).

Vamos proceder da mesma forma para fixar a primeira hora de paragem (**ver desenho D37 e D38**)

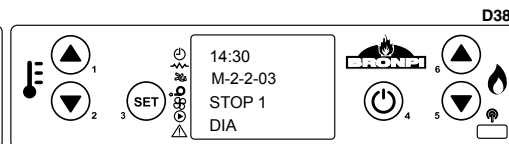
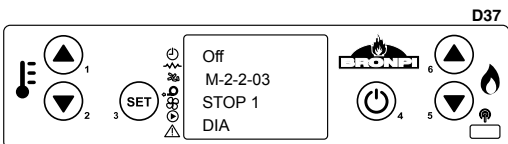
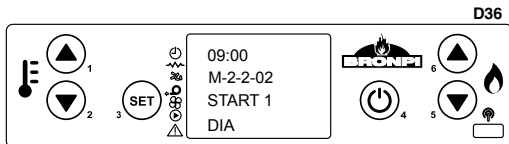
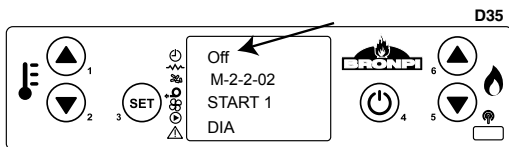

Se apenas desejar programar uma única hora de início e de paragem, a opção START 2 e STOP 2 deverá indicar "off".

Se desejar estabelecer um segundo horário para ligar e desligar, deverá introduzir os valores da segunda hora de início e de paragem da mesma forma como explicado anteriormente. Desta forma ficará configurada a programação diária do aquecedor com duas horas de início e duas de paragem.

É igualmente possível programar uma hora de início automático e paragem manual (ou vice-versa).

Exemplo: START 1: 08:00 horas e STOP 1: "off" ou START 1: "off" e STOP 1: 22:00 horas.

Submenu 02-03- - Programa Semanal

NOTA. Realizar uma programação cuidadosa para evitar a sobreposição de horas de funcionamento e/ou inactivar o mesmo dia em diferentes programas.

Se o que pretendemos é fazer uma programação semanal do aquecedor, existem 4 programas diferentes que podemos configurar, podendo atribuir a cada um deles uma hora de início e uma hora de paragem. Posteriormente, para cada dia da semana é necessário atribuir ou não cada um destes 4 programas dependendo das nossas necessidades.

Para a sua activação é necessário partir do seguinte ecrã (**ver desenho D39**).

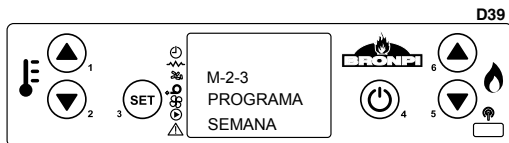

Preindo apenas uma vez a tecla nº 3, vamos aceder ao submenu de programação semanal do aquecedor. Por defeito vai aparecer o seguinte ecrã (**ver desenho D40**).

Devemos mudar a opção de "off" para "on" preindo as teclas nº 1 ou nº 2. Desta forma confirmamos na máquina que a programação semanal foi escolhida.

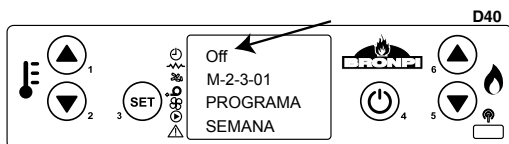

Falta escolher os horários. Para tal, dispomos de quatro horas diferentes de início e de quatro horas de paragem (**ver desenho D41 e D42**).

- PROGRAMA 1: START 1 e STOP 1
- PROGRAMA 2: START 2 e STOP 2
- PROGRAMA 3: START 3 e STOP 3
- PROGRAMA 4: START 4 e STOP 4.

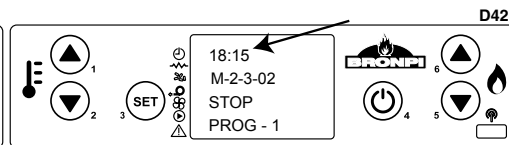
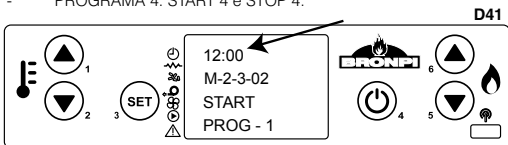

E, posteriormente, escolher a activação ou desactivação de cada programa dependendo do dia da semana. Por exemplo (**ver desenho D43**)

Programa 1: segunda-feira (on), terça-feira (on), quarta-feira (off), quinta-feira (off), sexta-feira (on), sábado (on) e domingo (off).

Programa 2: segunda-feira (off), terça-feira (off), quarta-feira (on), quinta-feira (off), sexta-feira (on), sábado (on) e domingo (on).

Programa 3: segunda-feira (off), terça-feira (on), quarta-feira (on), quinta-feira (on), sexta-feira (on), sábado (on) e domingo (off).

Programa 4: segunda-feira (on), terça-feira (on), quarta-feira (off), quinta-feira (off), sexta-feira (off), sábado (off) e domingo (on).

Graças a este tipo de programação vamos poder combinar 4 horários diferentes ao longo de todos os dias da semana que desejarmos, prestando sempre atenção para não sobrepor o horário dos mesmos.

Submenu 02-04- Programa fim de Semana

Tal como acontece no programa diário, esta programação dispõe de duas horas de início e de duas horas de paragem independentes, com a excepção de que apenas se aplica aos sábados e domingos. Para aceder à sua configuração é necessário partir do seguinte ecrã (**ver desenho D44**).

Devemos confirmar que queremos aceder a este programa, premindo a tecla nº 3 "SET", devendo aparecer o seguinte ecrã: (**ver desenho D45**)

Modificamos o valor "off" e seleccionamos "on". Finalmente, introduzimos as horas de início e de paragem até completar a programação desejada.

Tal como acontece no programa diário, se apenas precisarmos de programar uma hora de início e de paragem, a opção START 2 e STOP 2 devem indicar "off".

Também é possível programar uma hora de início automático e paragem manual (ou vice-versa).

Exemplo: START 1: 08:00 horas e STOP 1: "off" ó START 1: "off" e STOP 1: 22:00 horas.

10.4.4 MENU 3. SELECÇÃO DO IDIOMA

Permite seleccionar o idioma de diálogo entre os que existem disponíveis. Para aceder a este menu tem de confirmar com a tecla nº 3 "SET" e posteriormente com as teclas nº 1 e nº 2, seleccionar o idioma escolhido entre os disponíveis: espanhol, português, italiano, francês, inglês e catalão (**ver desenho D46**).

10.4.5 MENU 4. MODO ESPERA

Activando o "Modo Espera", isto é, activando o modo espera "on" (**ver desenho D47**), o termoaquecedor desliga-se quando atinge a temperatura de reserva (quer seja a temperatura ambiente ou da água) que introduzimos no display mais um diferencial de 2°C. Quando a temperatura desce abaixo da temperatura de reserva menos o referido diferencial de 2°C, esta volta a realizar um ciclo de ligação automaticamente. Isto é, se seleccionar a temperatura de ambiente de reserva para, por exemplo 22°C, o termoaquecedor vai desligar-se quando a temperatura do ambiente for de 24° e voltará a ligar-se de forma automática quando a temperatura do ambiente descer para 20°C, independentemente de ter ou não atingido a temperatura de reserva da água imposta.

Caso permaneça desactivada esta função (e por defeito estiver desactivada) quando o termoaquecedor atingir qualquer uma das duas temperaturas de reserva (a que primeiro atingir) permanecerá sempre em modo "Trabalho modulação", podendo-se ultrapassar o valor da temperatura de reserva estabelecida.

10.4.6 MENU 5- MODO SONORO

Activando esta modalidade o aquecedor vai emitir um som quando o sistema detectar uma anomalia e fique em estado de alarme. Para aceder a este menu tem de confirmar com a tecla nº 3 "SET", posteriormente, com as teclas nº 1 ou nº 2, seleccionar "on" (**ver desenho D48**).

10.4.7 MENU 6. CARGA INICIAL

Caso durante o funcionamento o aquecedor ou recuperador ficar sem combustível, para evitar uma anomalia na próxima ligação, é possível efectuar uma pré-carga de combustível com o aquecedor desligado e frio durante um tempo máximo de 90 segundos para carregar o sem-fim. Para iniciar a carga premir a tecla nº 2 e para interromper prima a tecla (**ver desenho D49**).

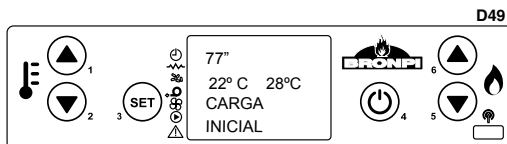
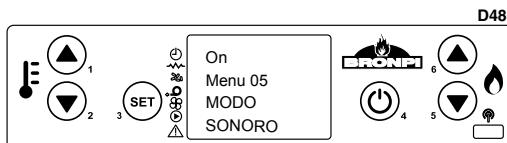
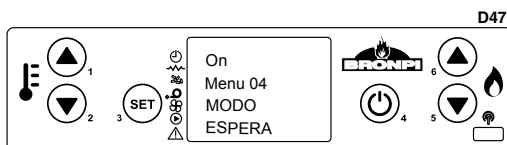
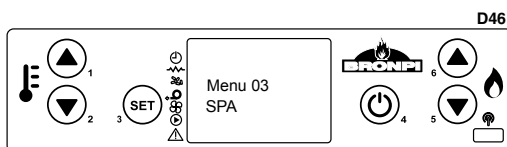
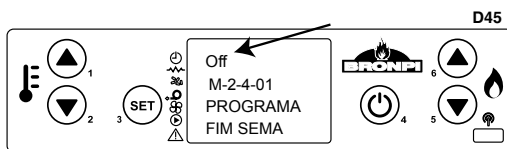
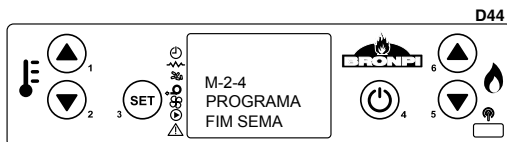
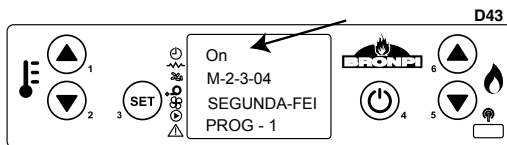



É muito importante que quando realizar a ligação do aquecedor ou recuperador o queimador se encontre completamente limpo. Portanto, quando terminar de realizar a carga inicial, deverá comprovar que o queimador se encontra limpo de combustível para que a ligação do aquecedor seja realizada de forma correcta.

10.4.8 MENU 7- ESTADO DO AQUECEDOR

Acendendo a este menu visualiza-se o estado actual do aquecedor, informando do estado dos dispositivos que estão ligados. Portanto, obtém-se informação de carácter técnico que fica disponível para o utilizador. De forma automática visualizam-se os seguintes ecrãs (ver desenho D50, D51, D52 e D53).

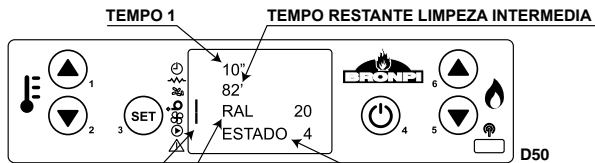

VELOCIDADE ASPIRADOR FUMOS TEMPERATURA FUMOS VELOCIDADE VENTILADOR 2 E 3 (NÃO DISPONÍVEIS)

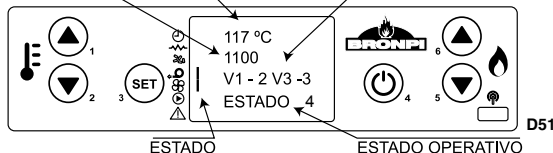

VELOCIDADE SEM-FIM POTENCIA

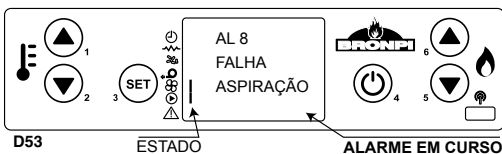
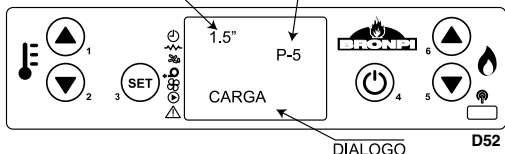

10.4.9 MENU 8. MODO VENTILADOR

Este menu permite seleccionar a ativação ou desativação da turbina tangencial principal (ventilador 1) de ar quente, sempre que o kit de ventilação opcional tenha sido adquirido. Você poderá escolher entre a opção de ventilação forçada (turbina ativada) ou ventilação natural (turbina desativada). Para acessar este menu é necessário confirmar com a tecla nº 3 "SET" e depois com as teclas nº 1 e nº 2, seleccionar a opção escolhida (ver desenho).

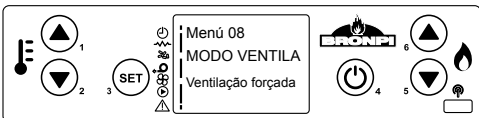
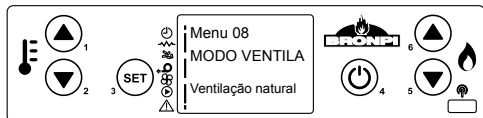

10.5 MODALIDADE UTILIZADOR

A seguir, descreve-se o funcionamento normal do cocomando instalado num aquecedor relativamente às funções disponíveis. Antes da ligação o display do termoaquecedor encontra-se como é indicado no desenho D54, onde se visualiza o estado de "desligado", a temperatura do quarto, a potência estabelecida de trabalho e a hora actual.

10.5.1 LIGAÇÃO DO TERMOAQUECEDOR

Para ligar o aquecedor basta apenas premir a tecla 4 durante uns segundos. Aparecerá a mensagem de ligação no display tal como se mostra no desenho D55.

A duração máxima da fase de ligação é de 20 minutos. Se decorrido este tempo não apareceu uma chama visível, o aquecedor ou recuperador vai entrar em estado de alarme e no display visualizar-se-á a mensagem "Falha de Ligação".



10.5.2 TERMOAQUECEDOR EM FUNCIONAMENTO

Quando se atinge a temperatura de fumos configurada, o termoaquecedor considera-se em funcionamento passando, em primeiro lugar, para o estado "Fogo Presente", que durará escassos minutos antes de finalizar a fase de ligação.

Finalizada correctamente a fase de ligação do aquecimento ou recuperador este vai passar para o modo "Trabalho" que representa o modo normal de funcionamento (ver desenho D56).



O display mostra a temperatura ambiente do quarto e a temperatura atingida pela água do circuito.

10.5.3 MUDANÇA DA TEMPERATURA AMBIENTE DE RESERVA

Para modificar a temperatura ambiente de reserva, basta premir a tecla 2 para aceder ao set de temperatura ambiente e, posteriormente, premindo as teclas nº1 e nº2 aumentaremos ou diminuiremos respectivamente o valor desejado (**ver desenho D57**).

Caso desejar que o termoaquecedor seja controlado por um termostato externo, deverá contactar o serviço técnico autorizado pela Bronpi Calefacción S.L. pois é necessário impor na parametrização do termoaquecedor (menu técnico) a activação do referido termostato externo.



Posteriormente, bastará ligar o termostato ambiente (livre de tensão) aos conectores localizados na parte traseira do la termoaquecedor (**ver desenho D58**). Pode adquirir o termostato externo Bronpi no mesmo distribuidor Bronpi onde comprou o seu termoaquecedor. Lembre-se que para que o seu termoaquecedor ligue ou desligue com o termostato externo, deverá ter o menu "modo espera" activado (on). Caso contrário, modulará quando atingir o valor de reserva do termostato externo ou da temperatura da água (a que atingir primeiro).



10.5.4 MUDANÇA DA TEMPERATURA DE RESERVA DA ÁGUA

Para modificar a temperatura da água de reserva, basta premir em primeiro lugar a tecla 1 para aceder ao set de temperatura de água e, posteriormente, premindo as teclas 1 e 2 aumentaremos ou diminuiremos respectivamente o valor desejado (**ver desenho D59**).

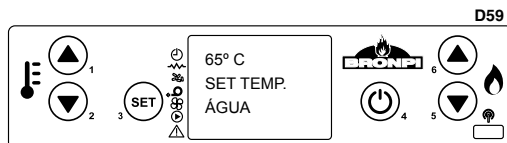

10.5.5 A TEMPERATURA AMBIENTE OU DE ÁGUA ATINGIDA A TEMPERATURA FIXADA PELO UTILIZADOR

Quando a temperatura ambiente atingir o valor fixado pelo utilizador ou a temperatura da água atingir o valor desejado, o termoaquecedor passa a funcionar automaticamente a uma potência inferior à imposta, isto é, modula-se em potência. (**Ver desenho D60**).

Lembre-se que se estiver activada a modalidade "Modo Espera", quando algumas das temperaturas atingir o valor fixado pelo utilizador mais um aumento de 2°C, o termoaquecedor desliga-se automaticamente e entra em espera até que a temperatura descer abaixo da temperatura fixada menos 2°C.



10.5.6 LIMPEZA DO QUEIMADOR

Durante o funcionamento normal do termoaquecedor produzem-se limpezas automáticas do queimador em intervalos de vários minutos. Esta limpeza dura vários segundos e consiste em limpar os restos de pellet que estão depositados no queimador para assim facilitar o bom funcionamento do termoaquecedor (**ver desenho D61**).

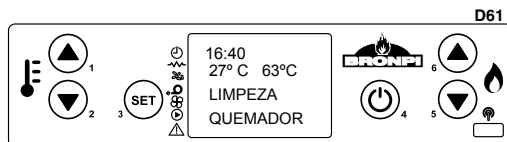

10.5.7 DESLIGAR TERMOAQUECEDOR

Para desligar o termoaquecedor, simplesmente deve premir a tecla 4 durante uns segundos. Depois de desligado o termoaquecedor, começa a fase de limpeza final, em que o alimentador de pellet se detém e o extractor de fumos e a circuladora vão continuar a funcionar. A referida fase de limpeza não finalizará até que o termoaquecedor não tenha atingido a temperatura de arrefecimento adequada (**ver desenho D62**).

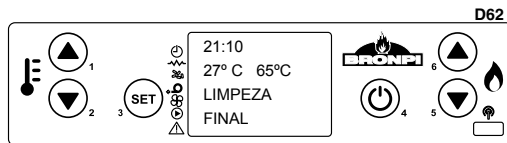

10.5.8 TERMOAQUECEDOR DESLIGADO

No **desenho D63** aparece a informação do display quando o termoaquecedor se encontra desligado.



10.5.9 RELIGIÇÃO DO TERMOAQUECEDOR

Depois de desligado o termoaquecedor não é possível voltar a ligar até ter decorrido um tempo de segurança e o termoaquecedor tenha arrefecido o suficiente. Se tentar ligar o termoaquecedor aparecerá no display o que se vê no **desenho D64**.

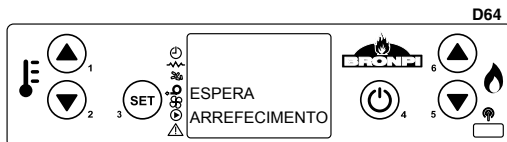

10.5.10 BLOQUEIO DO DISPLAY

O display pode ser bloqueado para evitar uma pulsação accidental de qualquer tecla. Para isso, é necessário fazer uma pulsação breve sobre a tecla número 3 e, em seguida, sobre a tecla 4 (não pressionar os dois botões simultaneamente). Assim, o display mostrará a seguinte mensagem (**ver desenho D65**):

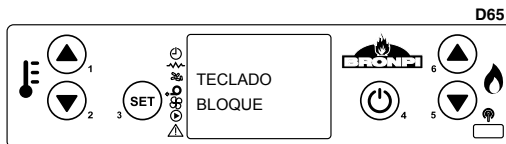

Para desbloquear proceder da mesma maneira; fazer uma pulsação breve sobre a tecla número 3 e, em seguida, sobre a tecla 4 (não pressionar os dois botões simultaneamente). Assim, o display mostrará a seguinte mensagem (**ver desenho D66**):

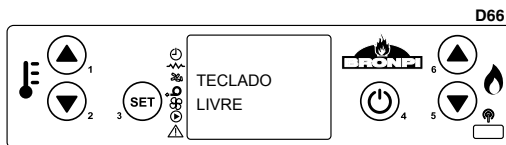

11 ALARMES

Caso exista uma anomalia de funcionamento, a electrónica do aquecedor intervém e assinala as irregularidades que ocorreram nas diferentes fases de funcionamento, dependendo do tipo de anomalia.

Cada situação de alarme provoca o bloqueio automático do aquecedor. Premindo na tecla 4 desbloqueamos o aquecedor. Quando o aquecedor ou recuperador tiver chegado à temperatura de arrefecimento adequada, o utilizador pode voltar a ligá-la.

11.1 FALHA DE CORRENTE ELÉCTRICA (BLACK OUT)

Se houver uma falha de corrente eléctrica inferior a 30 segundos, quando voltar a corrente eléctrica, o aquecedor continuará com o seu estado de trabalho, como se nada tivesse acontecido.

Se pelo contrário houver uma falha eléctrica superior a 30 segundos, quando voltar a corrente eléctrica, o aquecedor passa para a fase de Limpeza Final até que o aquecedor atinja a temperatura de arrefecimento adequada. Depois de terminada a fase de limpeza, o aquecedor vai apagar-se até que o utilizador volte a ligá-la (**ver desenho D67**).

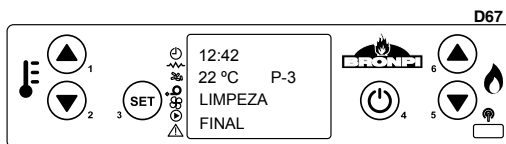

11.2 ALARME SONDA TEMPERATURA FUMOS

Este alarme ocorre quando a sonda que detecta a temperatura de saída dos fumos se desligar ou se partir. Durante a condição do alarme, o aquecedor ou recuperador desliga-se (**ver desenho D68**).

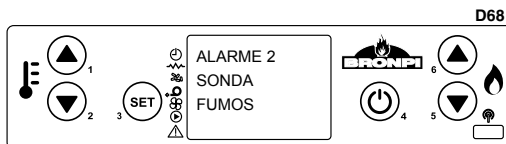

11.3 ALARME EXCESSO TEMPERATURA FUMOS

Ocorre quando a sonda detecta uma temperatura de fumos superior a 270°C. O display mostra a mensagem do **desenho D69**. Durante o alarme, o aquecedor ou recuperador vai desligar-se.

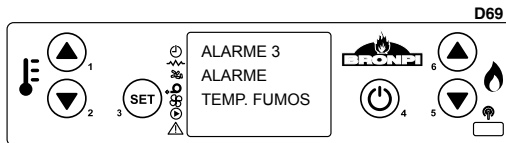

11.4 ALARME VENTILADOR DE EXTRACÇÃO FUMOS AVARIADO

Ocorre no caso do ventilador de extracção de fumos se avariar. Se isto ocorrer, o aquecedor detém-se e vai aparecer um alarme no display como se vê no **desenho D70**. Imediatamente depois é activado o procedimento para desligar. Para desactivar o alarme premir a tecla 4 e o termoaquecedor voltará à normalidade após realizar o ciclo de limpeza final.

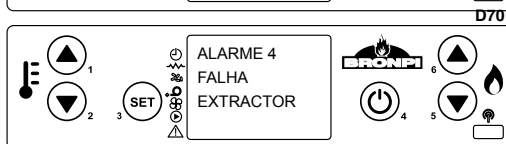

11.5 ALARME FALHA LIGAÇÃO

No caso de falha de ligação (devem ocorrer pelo menos 20 minutos), aparecerá no display um alarme como se mostra no **desenho D71**.

Para desactivar o alarme premir a tecla 4 e o aquecedor ou recuperador voltará à normalidade após realizar o ciclo de limpeza final.

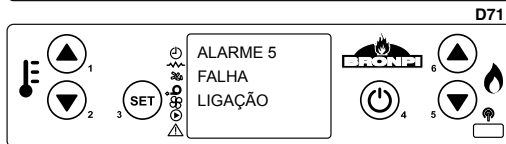

11.6 ALARME DE DESLIGADO DURANTE A FASE DE TRABALHO

Se durante a fase de trabalho a chama se desligar e a temperatura de fumos descer abaixo do limiar mínimo de trabalho (segundo parametrização), é activado o alarme tal como se mostra no **desenho D72** e, imediatamente, é activado o procedimento de desligação.

Para desactivar o alarme premir a tecla 4 e o aquecedor ou recuperador voltará à normalidade após realizar o ciclo de limpeza final.

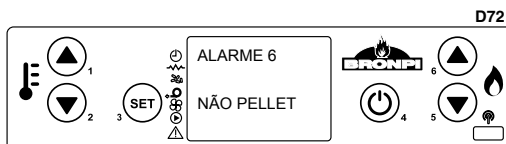

11.7 ALARME TÉRMICO

Se durante a fase de trabalho aparecer o alarme de segurança térmica (**ver desenho D73**), imagem que se mostra e, imediatamente, é activado o procedimento de paragem. Este alarme indica um sobreaquecimento no interior do depósito do combustível e, portanto, o dispositivo de segurança bloqueia o funcionamento do termoaquecedor. O restabelecimento é manual e deve ser efectuado por um técnico autorizado.

O restabelecimento do dispositivo de segurança não entra na garantia salvo se o centro de assistência conseguir demonstrar a presença de um componente defeituoso.

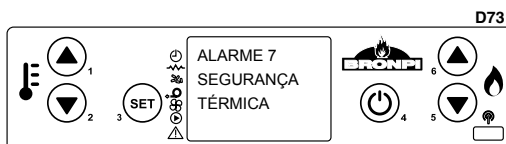

11.8 ALARME MUDANÇA DE PRESSÃO NA CÂMARA DE COMBUSTÃO

Se durante a fase de trabalho existir sobrepressão na câmara de combustão (abertura de porta, sujidade nos registos, avaria do motor de extracção de fumos, etc.) o depressímetro electrónico vai bloquear o funcionamento do aquecedor e activar o alarme e, imediatamente, é activado o procedimento de paragem (**ver desenho D74**).

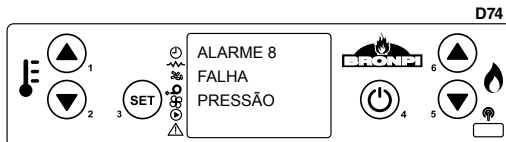

11.9 ALARME FALTA FLUXO DE ENTRADA DE AR PRIMÁRIO

O aquecedor ou recuperador dispõe de um sensor de fluxo situado no tubo de aspiração de ar primário. Detecta a correcta circulação do ar e da descarga de fumos. No caso de insuficiência de entrada de ar (consequência de uma incorrecta saída de fumos ou entrada de ar) envia para o aquecedor um sinal de bloqueio e, imediatamente, é activado o procedimento de paragem (**ver desenho D75**).

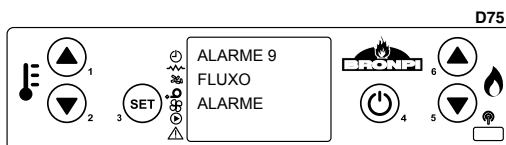

11.10 ALARME EM FUNCIONAMENTO DO MOTOR DE ALIMENTAÇÃO DO COMBUSTÍVEL

A regulação da quantidade de combustível do aquecedor realiza-se de forma automática através da programação electrónica do mesmo. No caso do motor sem-fim que alimenta o aquecedor girar a maior velocidade da permitida, o aquecedor entra em processo de activação do alarme devido a que um excesso de combustível no queimador causaria graves problemas de funcionamento do aquecedor (**ver desenho D76**).

Caso este alarme ocorrer, deverá contactar o serviço de assistência técnica.

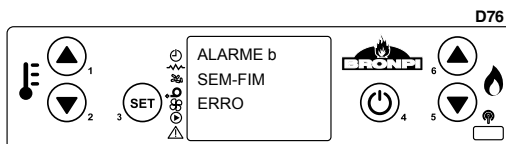

11.11 ALARME ANOMALIA EM SENSOR DE FLUXO

Em caso de anomalia do sensor de fluxo, situado no tubo de aspiração de ar primário, é enviado para o termoaquecedor um sinal de bloqueio e imediatamente é activado o procedimento de paragem. (**ver desenho D77**).

Caso este alarme ocorrer, deverá contactar o serviço de assistência técnica.

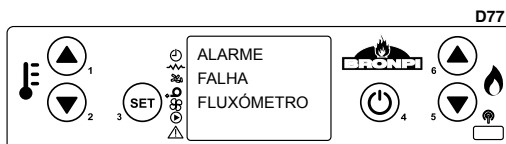

11.12 ALARME ANOMALIA EM Sonda DE ÁGUA

Este alarme ocorre quando a sonda que detecta a temperatura da água se desliga ou fica avariada. Durante o alarme, o termoaquecedor executa o procedimento de desligar (**ver desenho D78**).

Caso este alarme ocorrer deverá contactar o serviço de assistência técnica.

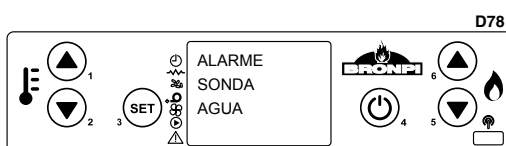

11.13 ALARME TEMPERATURA ÁGUA

Ocorre quando a sonda detecta uma temperatura de água superior a 90°C. O display mostra a mensagem do **desenho D79**.

Caso este alarme ocorrer deverá contactar o serviço de assistência técnica.

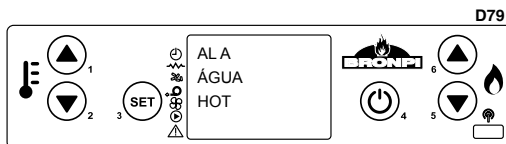

11.14 ALARMEPRESSÃO CIRCUITO HIDRÁULICO

Ocorre quando o transductor de pressão detecta uma pressão incorrecta, abaixo de 0.4 bar ou acima de 2.5 bar. Automaticamente, o sistema interrompe a alimentação do pellet e mostra no ecrã um alarme. Imediatamente depois é activado o procedimento de desligar (ver desenho D80).

Caso este alarme ocorrer deverá contactar o serviço de assistência técnica.

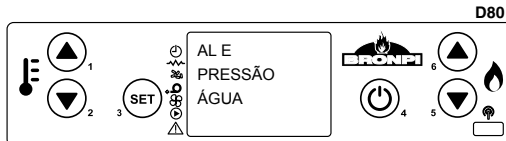

11.15 LISTADO DE ALARMAS, CAUSA E SOLUÇÕES PROBABLES

CÓDIGO ALARME	DESCRIÇÃO	PROBLEMA	SOLUÇÃO PROVÁVEL
AL1	BLACK OUT	O aquecedor ou recuperador ficou temporariamente sem corrente eléctrica.	Premir o botão 4 vários segundos e deixar terminar a limpeza final. O aquecedor voltará ao modo desligado.
AL 2	SONDA FUMOS	Problema com sonda fumos	Rever a ligação da sonda ou substituí-la.
AL 3	TEMP. FUMOS	a temperatura de fumos é superior a 270°C.	Regular a queda de pellet e/ou a velocidade do extractor. Verificar o tipo de combustível usado.
AL 4	EXTRACTOR AVARIADO	Problema com o extractor de fumos.	Rever a ligação eléctrica do extractor ou substituí-lo.
AL 5	FALHA LIGAÇÃO	O pellet não cai ou não se queima.	Testar o funcionamento do motor redutor e da resistência. Comprovar possível obstrução do sem-fim. Comprovar que há pellet no depósito.
AL 6	NÃO PELLET	Não há pellet na tremonha ou não cai para o queimador.	Encher o depósito. Testar funcionamento do sem-fim. Comprovar o comprimento do pellet e que este não tenha ficado amassado. Limpar o fundo da tremonha.
AL 7	ALARME TÉRMICO	O termóstato de segurança térmica do pellet disparou.	Rearmar manualmente o termóstato. Comprovar a causa do excesso de temperatura que provocou o sobreaquecimento (queda de pellet, excesso de tiragem, tipo de combustível, funcionamento de turbina tangencial).
AL 8	DEPRESSÃO	A câmara de combustão está em depressão.	Verificar que a câmara é hermética: comprovar fechos, juntas de estanquidade, etc. Comprovar que a instalação de gases é adequada (excesso de secções horizontais, cotovelos, etc.). Possível obstrução de pellet.
AL 9	FALTA DE FLUXO	Falta de fluxo de ar primário ou instalação não adequada	Comprovar entrada de ar primário. Verificar instalação (excesso de secção horizontal, curvas, sujidade, etc.).
AL	FLUXÓMETRO SUJO	O sensor de fluxo está sujo	Limpar o sensor de fluxo para que tome a leitura correctamente.
AL	FALHA FLUXÓMETRO	O sensor de fluxo está partido	Substituir o sensor de fluxo.
AL	SONDA ÁGUA	Problema com sonda Água	Rever ligação sonda ou substituí-la
AL A	ÁGUA HOT	A temperatura da água é elevada	Comprovar funcionamento da bomba. Comprovar parâmetro Pr 33. Comprovar instalação hidráulica. Purgar correctamente.
AL E	PRESSÃO ÁGUA	Problema com a pressão do circuito hidráulico. A pressão é superior a 2.5 bar ou inferior a 0.4 bar.	Comprovar pressão hidráulica da instalação. A pressão de trabalho deve estar compreendida entre 1 e 1.5 bar

INDICE

1	AVVERTENZE GENERALI	86
2	DESCRIZIONE GENERALE	86
3	COMBUSTIBILI	86
4	DISPOSITIVI DI SICUREZZA	87
5	NORME DI INSTALLAZIONE	88
5.1	MISURE DI SICUREZZA	88
5.2	CANNA FUMARIA	89
5.3	COMIGNOLO	90
5.4	PRESA D'ARIA ESTERIORE	91
6	IMPIANTO IDRAULICO	91
7	VENTILAZIONE FORZATA	92
8	AVVIAMENTO	92
9	MANUTENZIONE E CURA	93
9.1	PULIZIA DEL BRUCIATORE	93
9.2	PULIZIA DEL CASSETTO CENERE	93
9.3	CORDONE DELLA PORTA DELLA CAMERA DI COMBUSTIONE E FIBRA DEL VETRO	93
9.4	PULIZIA DEL CONDOTTO DI FUMI	93
9.5	PULIZIA DEL VETRO	93
9.6	PULIZIA ESTERIORE	93
9.7	PULIZIA DEI REGISTRI	94
9.8	INTERRUZIONI STAGIONALI	94
9.9	REVISIONE DI MANUTENZIONE	95
10	FUNZIONAMENTO DEL DISPLAY	95
10.1	INFORMAZIONI GENERALI DEL DISPLAY	95
10.2	FUNZIONI DEI TASTI DEL DISPLAY	96
10.3	INFORMAZIONI GENERALI DEL TELECOMANDO	96
10.4	OPZIONE MENU	96
10.4.1	MENU DELL'UTENTE	97
10.4.2	MENU 1. OROLOGIO	97
10.4.3	MENU 2. AGGIUSTAGGIO DI PROGRAMMA (PROGRAMMAZIONE ORARIA DELLA TERMOSTUFA)	97
10.4.4	MENU 3. SELEZIONARE LINGUA	100
10.4.5	MENU 4. MODALITÀ STAND-BY	100
10.4.6	MENU 5- MODALITÀ SONORA	100
10.4.7	MENU 6. CARICA INIZIALE	100
10.4.8	MENU 7- STATO DELLA STUFA	100
10.4.9	MENU 8. MODO VENTILATORE	101
10.5	MODALITÀ UTENTE	101
10.5.1	AVVIAMENTO DELLA STUFA	101
10.5.2	STUFA IN FUNZIONAMENTO	101
10.5.3	CAMBIAMENTO DELLA TEMPERATURA AMBIENTE DI RIFERIMENTO	101
10.5.4	CAMBIAMENTO DELLA TEMPERATURA DI RIFERIMENTO DELL'ACQUA	102
10.5.5	LA TEMPERATURA AMBIENTE O DELL'ACQUA RAGGIUNGE LA TEMPERATURA IMPOSTATA DALL'UTENTE	102
10.5.6	PULIZIA DEL BRUCIATORE	102
10.5.7	SPEGNIMENTO DELLA STUFA	102
10.5.8	STUFA SPENTA	102
10.5.9	RIAVVIO DELLA STUFA	102
10.5.10	BLOCCO DEL DISPLAY	102
11	ALLARMI	103
11.1	ERRORE DI FORNITURA DI ELETTRICITÀ (BLACK OUT)	103
11.2	ALLARME SONDA TEMPERATURA FUMI	103
11.3	ALLARME ECCESSO TEMPERATURA FUMI	103
11.4	ALLARME VENTILATORE DI ESTRAZIONE DEI FUMI DANNEGGIATO	103
11.5	ALLARME ERRORE DI ACCENSIONE	103
11.6	ALLARME DI SPEGNIMENTO DURANTE LA FASE DI LAVORO	103
11.7	ALLARME TERMICO	104
11.8	ALLARME VARIAZIONE DELLA PRESSIONE NELLA CAMERA DI COMBUSTIONE	104
11.9	ALLARME MANCANZA FLUSSO DI ENTRATA DI ARIA PRIMARIA	104
11.10	ALLARME DURANTE IL FUNZIONAMENTO DEL MOTORE DI ALIMENTAZIONE DEL COMBUSTIBILE	104
11.11	ALLARME ANOMALIA NEL SENSORE DI FLUSSO	104
11.12	ALLARME ANOMALIA NELLA SONDA ACQUA	104
11.13	ALLARME TEMPERATURA ACQUA	104
11.14	ALLARME PRESSIONE CIRCUITO IDRAULICO	105
11.15	REGISTRO DI ALLARME, CAUSE E POSSIBILI SOLUZIONI	105

Leggere le istruzioni prima installazione, uso e manutenzione con attenzione.
Il manuale è parte integrante del prodotto.

1 AVVERTENZE GENERALI

L'installazione di una termostufa deve essere eseguita secondo le normative locali, comprese quelle che fanno riferimento alle norme nazionali ed europee.

Le termostufe prodotte da Bronpi Calefacción, S.L. sono effettuate controllando tutti i pezzi in modo da proteggere sia l'utente sia l'installatore da eventuali incidenti. Inoltre, si consiglia al personale autorizzato che, in qualsiasi momento per eseguire un'operazione sulla termostufa prestare particolare attenzione ai collegamenti elettrici, in particolare, la parte spelata dei fili che non dovrebbe mai essere lasciato fuori i collegamenti, evitando contatti pericolosi.

L'installazione deve essere eseguita da personale autorizzato, che dovrà rilasciare all'acquirente una dichiarazione di conformità dell'impianto dove assumerà la piena responsabilità per l'installazione finale e, quindi, il buon funzionamento del prodotto installato. Non ci sarà responsabilità di Bronpi Calefacción, S.L. in caso di mancata rispetto di tali precauzioni.

Il fabbricante non sarà responsabile per danni causati a terzi a causa di un'installazione non corretta o uso improprio della termostufa.

Per garantire il corretto funzionamento del prodotto, i suoi componenti possono essere sostituiti solo con parti originali e da un tecnico autorizzato.

La manutenzione della stufa deve essere effettuata almeno 1 volta l'anno per un Centro di Assistenza Tecnica Autorizzato.

Per una maggiore sicurezza dovrebbe prendere in considerazione:

- Non toccare la termostufa scaldato o con parti del corpo bagnati.
- La porta deve essere chiusa durante il funzionamento.
- È vietato modificare i dispositivi di sicurezza o di regolazione senza l'autorizzazione del fabbricante.
- Evitare il contatto diretto con le parti che tendono a raggiungere temperature elevate durante il funzionamento dell'apparecchiatura.

2 DESCRIZIONE GENERALE

La termostufa che ha ricevuto è composto dalle seguenti parti:

- Struttura completa della termostufa sul pallet.
- All'interno della camera di combustione è: una scatola/sacchetto con un guanto termico che ci permette di manipolare la maniglia della porta e altri componenti (bruciatore). Il cavo elettrico di interconnessione tra la macchina e la rete. Un gancio (accessorio mani fredde) per facilitare la rimozione e pulizia del bruciatore. Il telecomando della termostufa (batteria compresa). Un libro di manutenzione dove saranno registrati le attività effettuate sulla termostufa e il presente manuale di uso, installazione e manutenzione.
- All'interno della camera di combustione troverete anche il bruciatore e il cassetto cenere.

La termostufa comprende una serie di piastre di acciaio di spessore differente saldati insieme e, secondo il modello, pezzi in ghisa. È fornita di porta con vetro vetroceramico (resistente fino a 750°C) e corda ceramica per la sigillatura della camera di combustione.

Il riscaldamento è prodotto per **radiazione**: attraverso il vetro ceramico e il corpo irradia calore all'ambiente. Si irradia anche calore attraverso il circuito idraulico in cui è installata (radiatori, pannelli, pavimento radiante, ecc) perché la termostufa raggiunge un'elevata efficienza termica derivata da una superficie di scambio e della capacità di acqua, che è generata da una camera che circonda completamente (laterale, superiore e inferiore) la camera di combustione.

3 COMBUSTIBILI

AVVERTENZA!!!

L'USO DI PELLETS O QUALSIASI ALTRO COMBUSTIBILE, DANNEGGIA LE FUNZIONI DELLA STUFA E PUÒ DETERMINARE LA SCADENZA DELLA GARANZIA E IL FABBRICANTE NON SARÀ RESPONSABILE.

Il pellet utilizzato deve essere certificato secondo le caratteristiche delle norme e certificazioni:

Standards:

- Ö-Norm M 7135 | Din 51731 | EN-14962-2 (tutto abrogato e compreso nel ISO-17225-2)
- ISO-17225-2

Certificazioni di qualità:

- DIN+
- ENplus: Sul sito web (www.pelletenplus.es) è possibile controllare tutti i produttori e distributori con certificato.

Si raccomanda vivamente che il pellet sia certificato con certificazioni di qualità, perché questo è l'unico modo per garantire la qualità costante del pellet.

Bronpi Calefacción raccomanda utilizzare pellets di 6 mm di diametro, con una lunghezza massima di 3,5 cm e con un contenuto di umidità inferiore all'8%.

CONSERVAZIONE DEL PELLETT

Per garantire una combustione senza problemi è necessario mantenere il pellet in un ambiente asciutto.

FORNITURA DI PELLETT

Per fornire la termostufa a pellet, aprire il coperchio del serbatoio situato sulla parte superiore dell'apparecchio e vuotare il sacco di pellet, facendo attenzione a non riempire troppo.

4 DISPOSITIVI DI SICUREZZA

• GUASTO DELL'ASPIRATORE DEI FUMI

Se l'aspiratore si ferma, la scheda elettronica blocca automaticamente il riempimento di combustibile.

• GUASTO DEL MOTORE DI CARICA DI COMBUSTIBILE

Se il motoriduttore si spegne, la stufa continua in funzionamento (solo l'estrattore di fumo) fino a che se abbassa la temperatura di fumi minima di funzionamento fino allo spegnimento totale.

• MANCANZA TEMPORALE DI CORRENTE

Dopo una breve mancanza di corrente, la macchina si riaccende automaticamente. Quando l'alimentazione si spegne, la stufa può rilasciare nella stanza una piccola quantità di fumo per un periodo di 3-5 minuti. **QUESTO NON COMPORTA RISCHI PER LA SALUTE.** È per questo che **Bronpi** consiglia, quando possibile, di collegare il tubo d'aspirazione di presa d'aria primaria con l'esterno dell'alloggio, in modo tale da garantire che la stufa non possa emettere dei fumi dopo la mancanza di corrente.

• PROTEZIONE ELETTRICA

La stufa è protetta da bruschi cambiamenti d'elettricità attraverso una resistenza generale che si trova sulla parte posteriore. (4A 250V Ritardato) (**vedere disegno D1**).



D1

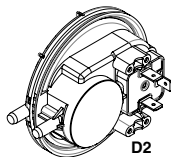

D2

• PROTEZIONE PER L'USCITA DI FUMI

Un pressostato elettronico prevede il blocco del funzionamento della stufa quando avviene un cambiamento brusco di pressione all'interno della camera di combustione (apertura della porta, rottura del motore di estrazione dei fumi, ritorni di fumo, etc). In questo caso, la stufa passa in stato di allarme (**vedere disegno D2**).

• PROTEZIONE CONTRO LE ALTE TEMPERATURE DEL PELLET (80°C)

In caso di surriscaldamento all'interno del serbatoio, il termostato di sicurezza interrompe il funzionamento della macchina. Il ripristino è manuale e deve essere eseguito da parte di un tecnico autorizzato (**vedere disegno D3**).

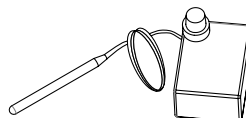

D3

Il ripristino del dispositivo di sicurezza di 80 °C non è coperto da garanzia, a meno che il centro di assistenza possa dimostrare la presenza di un componente difettoso.

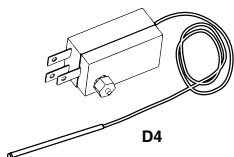

D4

• PROTEZIONE DI SURRISCALDAMENTO DELL'ACQUA (90°C)

Quando la temperatura dell'acqua all'interno del circuito della termostufa è vicino a 100°C, la carica di combustibile si blocca. Se il bulbo si attiva, il ripristino del dispositivo di sicurezza è manuale e deve essere eseguito da parte di un tecnico autorizzato (**vedere disegno D4**).

Il ripristino del dispositivo di sicurezza di 90°C non è coperto da garanzia, a meno che il centro di assistenza possa dimostrare la presenza di un componente difettoso.

• SENSORE DI FLUSSO (Tecnologia Oasis Plus)

La sua stufa ha un misuratore di flusso (**vedere disegno D5**) collegato al tubo di aspirazione dell'aria primaria che rileva la corretta circolazione dell'aria di combustione e lo scarico dei fumi. In caso di presa d'aria insufficiente (a causa di una uscita di fumo errata o di una presa d'aria non corretta) il sensore invia un segnale di blocco alla termostufa.

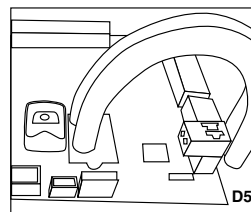

D5

La **TECNOLOGIA OASYS PLUS** permette una combustione costante, regolando automaticamente il tiraggio in base alle caratteristiche del tubo di fumi (curve, lunghezza, diametro, ecc.) e alle condizioni ambientali (vento, umidità, pressione atmosferica, ecc.). In questi modelli, non è necessario che l'installatore inserisca nel menu tecnico l'altitudine geografica del luogo di installazione della stufa.

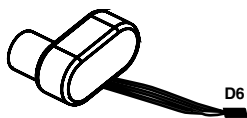

D6

• TRASDUTTORE DI PRESSIONE IDRAULICA

Se la pressione nell'installazione idraulica è inferiore a 0.4 bar si blocca l'alimentazione di energia elettrica dal motore di carica di combustibile. Se la pressione dell'installazione sorpassa i 2.5 bar apparirà sul display l'allarme "ERRORE PRESSIONE ACQUA". Il ripristino del dispositivo di sicurezza sarà effettuato premendo il tasto n°4 (On/Off) per almeno 3 o 4 secondi (**vedere disegno D6**).

Attenzione: l'eventuale presenza di aria nell'installazione può anche coinvolgere il trasduttore di pressione. Se il dispositivo blocca il carico di combustibile della termostufa, potrebbero essere attivati gli

allarmi legati alla mancanza di combustibile.

Per il corretto funzionamento del prodotto, la pressione ideale dell'installazione deve essere posta in 1.0-1.4 bar circa con l'apparecchio freddo. Inoltre, è necessaria l'assenza totale di aria. **Bronpi Calefacting consiglia un circuito nel quale si spurga l'aria nell'installazione. Le eventuali operazioni di spurgo d'aria dall'installazione o dal prodotto non sono coperte da garanzia.**

• DISPOSITIVI DI SICUREZZA PER L'INSTALLAZIONE

Durante l'installazione è **OBBLIGATORIO** che la termostufa abbia un manometro per la visualizzazione della pressione dell'acqua.

ATTENZIONE!!

Il vaso di espansione chiuso dell'impianto deve essere di dimensione tra il 4 ed il 6% del volume totale dell'impianto. Per questo motivo, il vaso chiuso di serie potrebbe non essere sufficiente in caso di grandi volumi d'acqua.

5 NORME DI INSTALLAZIONE

Il modo di installare la termostufa che ha acquisito influenzerà decisamente la sicurezza e il corretto funzionamento, per cui si consiglia di essere eseguita da personale qualificato (con documento di installatore) e informato sul rispetto delle norme di installazione e sicurezza.

Se l'apparecchiatura è installata in modo inappropriato potrebbe causare danni gravi.

Prima dell'installazione effettuare i seguenti controlli:

- Assicurarsi che il pavimento possa sopportare il peso dell'apparecchiatura ed eseguire un adeguato isolamento in caso di essere realizzato in materiale infiammabile (legno) o suscettibile di essere influenzato da shock termico (gesso, scagliola, ecc).
- Quando la termostufa è installata su un pavimento non del tutto refrattario o infiammabile tipo parquet, moquette, ecc, dovrà sostituire la base o introdurre una base a prova di fuoco, che sporge della termostufa circa 30 cm. Esempi di materiali da utilizzare sono: pedana in acciaio, base di vetro o qualsiasi altro materiale a prova di fuoco.
- Assicurarsi che nell'ambiente in cui si installa una ventilazione adeguata (presenza di presa d'aria).
- Evitare l'installazione in ambienti con presenza di condotti di ventilazione collettive, cappe con o senza estrattore, apparecchi a gas di tipo B, pompe di calore o dispositivi con funzionamento simultaneo che possono mettere in depressione l'ambiente.
- Assicurarsi che la canna fumaria e i tubi della stufa sono ideali per il suo funzionamento.
- Assicurarsi che ogni apparecchio ha una propria canna fumaria. Non utilizzare lo stesso condotto per più dispositivi.

Si consiglia di chiamare al suo spazzacamino per controllare sia il collegamento alla canna fumaria e il flusso d'aria sufficiente per la combustione nel luogo di installazione.

5.1 MISURE DI SICUREZZA

Durante l'installazione della stufa ci sono alcuni rischi che devono essere presi in considerazione e si dovrebbe prendere le seguenti precauzioni:

- Tenere qualsiasi materiali infiammabili o sensibili al calore (mobili, tende, abbigliamento) ad una distanza di sicurezza minima di 150 cm.
- Quando la termostufa sia installata su un pavimento non del tutto refrattario dovrà mettere una base a prova di fuoco, ad esempio, una pedana in acciaio.
- Non posizionare la termostufa vicino a pareti combustibili che possono essere influenzati da shock termico.
- La termostufa deve funzionare solo con il cassetto delle cenere inserito e con la porta fermata.
- Si consiglia di installare un detettore di monossido di carbonio (CO) nella stanza dove si trova installato l'apparecchio.
- Se avete bisogno di un cavo più lungo di quello fornito, utilizzare sempre un cavo con messa a terra.
- Non installare la stufa in una camera da letto.
- La termostufa non deve mai accendersi in presenza di emissione di gas o vapori (per esempio, colla per linoleum, benzina, ecc). Non posizionare materiali infiammabili nelle vicinanze.
- I residui solidi della combustione (ceneri) devono essere raccolti in un contenitore ermetico e resistente al fuoco.

È necessario rispettare le distanze di sicurezza quando la termostufa sia installata in spazi dove i materiali potrebbero essere infiammabili, sia materiali della costruzione o altri materiali che circondano la termostufa (vedere disegno D7).

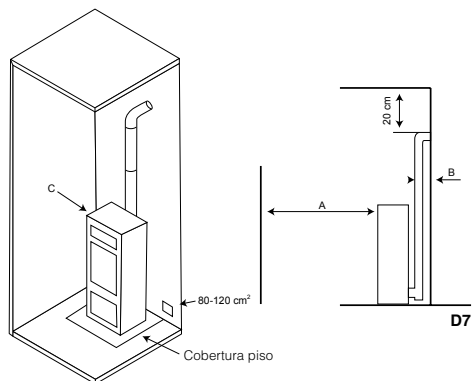

Referenze	Oggetti infiammabili	Oggetti non infiammabili
A	1500	800
B	1500	150
C	1500	400



ATTENZIONE!! Si osserva che alcune parti della termostufa come il vetro diventano molto caldi e non devono essere toccati.

Se si verifica un incendio nella termostufa o canna fumaria:

- Chiudere la porta di carica.
- Spegner il fuoco utilizzando gli estintori di diossido di carbonio (CO2 in polvere).
- Richiedere l'intervento immediato dei POMPIERI.

NON SPEGNERE IL FUOCO CON GETTI D'ACQUA!!!

5.2 CANNA FUMARIA

La canna fumaria è un aspetto di importanza fondamentale per il funzionamento della termostufa e soddisfa due funzioni principali:

- Evacuare il fumo e i gas in modo sicuro fuori di casa.
- Fornire tiraggio sufficiente alla termostufa.

Il tiraggio influenza l'intensità della combustione e il rendimento calorifico della termostufa. Un buon tiraggio del camino richiede una regolazione più ridotta dell'aria per la combustione, mentre un tiraggio scarso richiede una regolazione più precisa dell'aria per la combustione.

È essenziale che sia realizzata perfettamente ed essere sottoposta ad operazioni di manutenzione attraverso punti di controllo, per mantenere la canna fumaria in buone condizioni. (Gran parte delle domande per un mal funzionamento degli apparecchi si riferiscono esclusivamente a un tiraggio improprio).

Deve soddisfare i seguenti requisiti per il corretto funzionamento della termostufa:

- La sezione della canna fumaria deve essere preferibilmente circolare.
- Essere termicamente isolata su tutta la lunghezza per impedire la condensazione (il fumo viene liquefatto da shock termico) e anche maggior ragione se l'installazione avviene fuori della casa.
- Se usiamo condotto metallico (tubo) per installazione all'esterno della casa deve essere utilizzato tubo isolato termicamente. Allo stesso modo, i fenomeni di condensazione sono evitati.
- Non essere ostruita (aumenti o riduzioni) e avere una struttura verticale con deviazioni non superiori a 45°.
- Se è stata utilizzata prima, deve essere pulita.
- Rispettare i dati tecnici del manuale.

Un tiraggio ottimale varia tra 10 e 14 (Pascal). La misura deve essere sempre eseguita con l'apparecchio caldo (potenza termica nominale). Un valore inferiore (poco tiraggio) comporta una cattiva combustione, provocando depositi di carbonio e un'eccessiva formazione di fumo, quindi è possibile osservare perdite e, quel che è peggio, un aumento della temperatura che potrebbe causare danni ai componenti strutturali della termostufa. Quando supera 15 Pa sarà necessario ridurre la depressione installando un regolatore del tiraggio aggiuntivo.

Per verificare se la combustione è corretta, verificare se il fumo dalla canna fumaria è trasparente. Se il fumo è bianco significa che l'apparecchio non è regolato correttamente o il pellet utilizzato ha troppa umidità. Se, tuttavia, il fumo è grigio o nero significa che la combustione non è completa (è necessaria una quantità maggiore di aria secondaria).

Il collegamento della termostufa deve essere fatto con tubi rigidi in acciaio alluminato o acciaio inossidabile. **E' vietato l'uso di tubi flessibili metallici o di fibrocemento che pregiudicano la sicurezza della giunzione in quanto sono soggetti a rotture, causando perdite di fumo.**

È vietato e quindi influisce sul funzionamento dell'apparato i seguenti: fibrocemento, acciaio galvanizzato e superfici interne ruvide e porose. Alcune soluzioni sono descritti.

Condotto di fumi in acciaio AISI 316 a doppia parete isolata con materiale resistente a 400°C. Efficienza 100% ottima (**vedere disegno D8**).

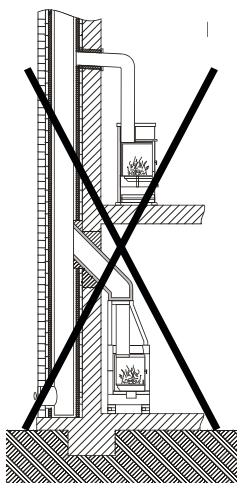
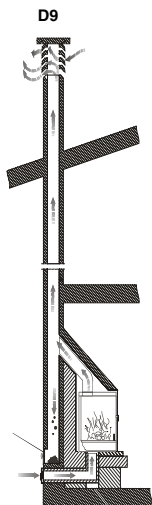

Tutti le termostufe che eliminano i fumi verso l'esterno devono avere una canna fumaria propria. Non utilizzare mai gli stessi canali per più dispositivi contemporaneamente (**vedere disegno D9**).

Per quanto possibile, evitare il montaggio di sezioni orizzontali. La lunghezza della sezione orizzontale non deve superare 3 metri.

All'uscita del tubo di scarico della termostufa deve essere inserito nell'installazione una "T" con un coperchio tenuta che permette l'ispezione regolare o la scarica di polveri pesanti.

Il numero di cambi di direzione, compreso quello necessario per collegare la "T" di registro non deve superare 4.

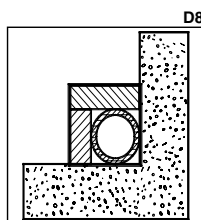

Nel **disegno D10** ci sono i requisiti fondamentali per l'installazione della canna fumaria di una termostufa:

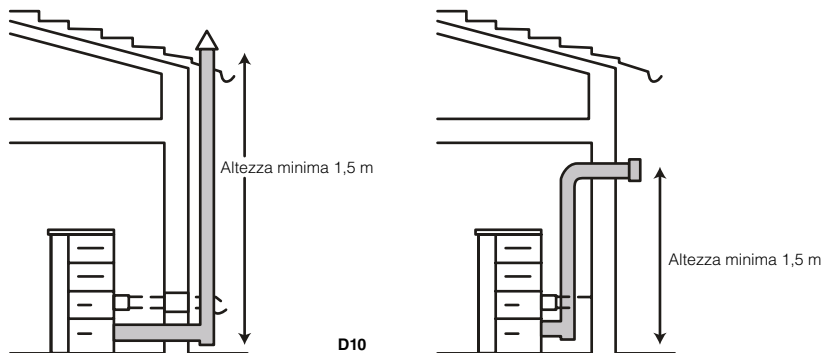

La canna fumaria deve essere ben lontano da materiali infiammabili o combustibili mediante un opportuno isolamento o una camera d'aria. All'interno è vietata la circolazione di tubi o canali di circolazione d'aria. E' inoltre vietato fare aperture mobile o fisse per il collegamento di altri dispositivi diversi.

Il condotto di scarico dei fumi deve essere fissato ermeticamente all'apparecchio e può avere un'inclinazione massima di 45° per evitare depositi eccessivi di condensazione prodotti durante le fasi iniziali di accensione e/o eccessiva formazione di fuliggine. Inoltre, in questo modo, impedisce il ritardo durante l'uscita dei fumi.

La mancanza di sigillatura della connessione potrebbe causare un malfunzionamento della termostufa.

Il diametro interno del tubo di collegamento deve corrispondere al diametro esterno del tronco di scarico fumi della termostufa.

Nel disegno D11 si trovano i criteri da considerare per una corretta installazione.

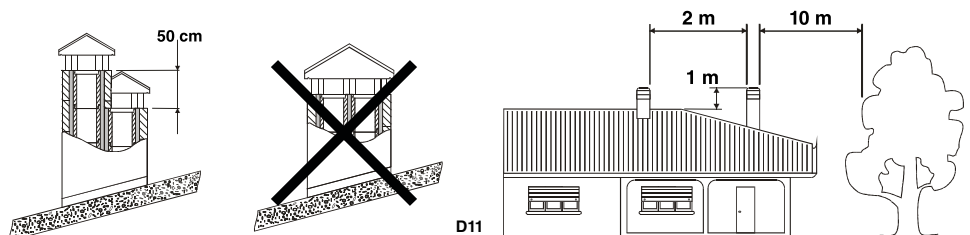

5.3 COMIGNOLO

Il tiraggio della canna fumaria dipende anche dell'idoneità del comignolo. Pertanto, è essenziale che se il comignolo è costruito artigianalmente, la sezione di uscita è più di due volte la sezione interna della canna fumaria. Poiché la canna fumaria deve sempre superare la cima del tetto, sarà necessario assicurare l'evacuazione dei fumi anche in presenza di vento (**vedere disegno D12**).

Il comignolo deve soddisfare i seguenti requisiti:

- Avere una sezione interna equivalente a quella del camino.
- È necessario avere una sezione utile di uscita che è due volte l'interno della canna fumaria.
- Essere costruito in modo da impedire la penetrazione della pioggia, neve e di qualsiasi corpo estraneo.
- Essere facilmente accessibile per la manutenzione e la pulizia.

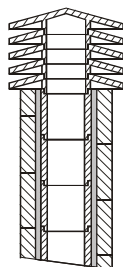

1: Canna fumaria industriale di elementi prefabbricati che permette l'estrazione eccellente dei fumi.

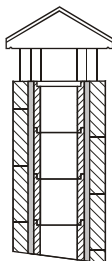

2: Canna fumaria artigianale. La sezione di uscita corretta dovrebbe essere almeno 2 volte la sezione interna della canna fumaria. Ideale 2.5 volte.

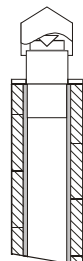

3: Canna fumaria in acciaio con cono interno deflettore.

D12

5.4 PRESA D'ARIA ESTERIORE

Per il corretto funzionamento della termostufa è essenziale che nel luogo d'installazione ci sia abbastanza aria per la combustione e riossigenazione dello stesso ambiente. Ciò significa che, attraverso aperture che comunicano con l'esterno, l'aria deve circolare per la combustione anche con le porte e finestre chiuse.

La presa d'aria deve essere posizionata in modo da non poter essere ostruita. Inoltre, deve essere comunicante con l'ambiente di installazione della termostufa e essere protetta da una griglia. La superficie minima di presa d'aria non deve essere inferiore a 100 cm². Quando il flusso d'aria è ottenuto attraverso aperture comunicanti con locali adiacenti, dovrà evitare prese d'aria in collegamento con garage, cucine, servizi e centrale termiche.

La termostufa ha una presa d'aria per la combustione nella parte posteriore (40 mm di diametro). È importante che questa presa non sia ostruita e che le distanze raccomandate alla parete o oggetti sono rispettate.

Si raccomanda il collegamento della presa d'aria primaria della termostufa con l'esterno ma non è obbligatorio. Il materiale del tubo di connessione non deve essere necessariamente metallico, può essere qualsiasi altro materiale (PVC, alluminio, polietilene, etc). Notare che all'interno di questo condotto va circolare aria alla temperatura dell'aria esterna.

6 IMPIANTO IDRAULICO

La serie "hydro" di Bronpi è stata progettata per impianti con vaso di espansione chiuso, dove l'acqua contenuta non comunica di forma diretta o indiretta con l'atmosfera. In generale, l'installazione di vaso di espansione chiuso ha un vaso chiuso precaricato con membrana impermeabile nel passaggio dei gas.

• VALVOLE DI SICUREZZA

La termostufa è dotata di una valvola di sicurezza tarata a 3 bar, per agire su eventuali aumenti di pressione nell'impianto.

Il caudale di scarica della valvola di sicurezza deve permettere lo scarico di una quantità di vapore, non inferiore a $Q/0,58$ [Kg/h], dove Q è la potenza utile resa all'acqua del generatore espressa in kilowatt.

L'installatore deve verificare che la pressione massima esistente in ogni punto dell'impianto non supera quella massima di funzionamento di ciascun componente.

La valvola di sicurezza si trova nella parte superiore della termostufa, vicino al tubo d'uscita. Il tubo di scarica della valvola di sicurezza deve essere fatto in modo da non ostacolare la funzionalità regolare e non causare danni a persone; lo scarico deve fluire in prossimità della valvola di sicurezza e deve essere accessibile e visibile.

• VASO DI ESPANSIONE CHIUSO

Inoltre, la termostufa è dotata di un vaso di espansione chiuso di 6 litri, precaricato a 1,5 bar.

La pressione massima di esercizio del vaso è inferiore alla pressione di taratura della valvola di sicurezza. L'installatore dovrebbe prendere in considerazione la capacità del vaso di espansione, tenendo conto della capacità totale dell'impianto e di collocare un altro vaso supplementare a quello fornito, se necessario.

I vasi di espansione chiusi devono essere conformi alle disposizioni in materia di disegno, fabbricazione e la valutazione di conformità e utilizzazione per le attrezzature di pressione.

In caso di più generatori di calore (caldaie di altri combustibili o termocamici a legna) che alimentano lo stesso impianto o uno stesso circuito secondario, è obbligatorio che ogni generatore di calore è direttamente collegato ad un vaso di espansione dell'impianto, completamente dimensionato per il volume totale dell'acqua contenuta nello stesso impianto e nello stesso circuito indipendente.

• CONTROLLI SULLA PRIMA ACCENSIONE

Prima di collegare la termostufa eseguire:

- Un lavaggio accurato di tutti i tubi dell'impianto per rimuovere eventuali residui che potrebbero compromettere il corretto funzionamento di qualsiasi componenti del sistema (pompe, valvole, ecc).
- Un controllo per il corretto tiraggio dell'uscita di fumi, l'assenza di strozzamenti e che nel condotto di uscita di fumi non scaricano altri apparecchi.
- Anche fare il corretto spurgo dell'impianto.

• CARATTERISTICHE DELL'ACQUA DI ALIMENTAZIONE

Le caratteristiche chimico-fisiche dell'acqua dell'impianto sono molto importanti per il buon funzionamento e una lunga durata della termostufa.

Tra i problemi causati dalla cattiva qualità dell'acqua di alimentazione quello il più frequente è l'incrostamento delle superfici di scambio termico.

È noto che gli incrostazioni calcaree a causa della loro bassa conduttività termica riducono notevolmente lo scambio termico, anche in presenza di pochi millimetri, determinando nocivi riscaldamenti localizzati. Si consiglia notevolmente un trattamento dell'acqua nei seguenti casi:

- Durezza dell'acqua elevata (superiore a 60 mg/l "acqua lievemente dura").
- Impianti molto lunghi.
- Ripieni successivi dovuti a lavori di manutenzione dell'impianto o prodotte da perdite.

Per il trattamento delle acque di alimentazione di impianti termici si raccomanda contattare a un installatore autorizzato.

• RIEMPIMENTO DELL'IMPIANTO

Dopo aver eseguito i collegamenti idraulici è possibile connettere l'impianto.

Aprire tutte le valvole di spurgo di aria dei radiatori, della termostufa e dell'installazione.

ATTENZIONE!! La termostufa ha un purgatore automatico. Assicurarsi di posizionare dispositivi di spurgo nei punti più alti dell'impianto in quanto ciò potrebbe essere insufficiente. Não se esqueça de limpar a bomba de circulação.

Aprire gradualmente il rubinetto di carico accertandosi che le valvole di scarico dell'aria funzionano correttamente. Utilizzando il manometro, verificare che l'impianto è sotto pressione. In caso di installazione con vaso chiuso la pressione deve essere compresa tra 1,1 e 1,2 bar. Chiudere il rubinetto di riempimento e spurgare l'aria dalla caldaia attraverso la valvola di spurgo.



É obrigatório que, para a conformidade no arranque da caldeira ou salamandra por parte do SAT, a instalação possua uma válvula de elevação da temperatura de retorno do circuito hidráulico (válvula anti-condensação) a fim de se evitar a condensação no interior da câmara de combustão. A referida válvula pode adquirir-se no mesmo distribuidor Bronpi onde adquiriu a sua caldeira ou salamandra.

7. VENTILAZIONE FORZATA

È possibile collegare opzionalmente un ventilatore alla termostufa per avere una ventilazione forzata nell'ambiente. L'aria calda di questo ventilatore esce dalla parte superiore sulla parte anteriore della termostufa.

• POSIZIONAMENTO DEL KIT OPZIONALE DI VENTILAZIONE FORZATA

NOTA: questa operazione deve essere eseguita da un professionista.

Se è stato acquistato un kit opzionale di ventilazione forzata per la termostufa (riferimento KIT-V-H) costituito da un ventilatore e il cavo di interconnessione con il quadro elettrico, è necessario tenere conto dei seguenti passaggi per l'installazione.

- Prima di tutto, è necessario rimuovere il tetto della termostufa in modo da poter rimuovere le camere laterali per accedere all'interno della termostufa.
- Quindi è necessario posizionare il ventilatore nella posizione mostrata e procedere al suo fissaggio posizionando e serrando le tre viti fornite.
- Infine, è necessario collegare il cavo esistente nella turbina, con la scheda elettronica della stufa, nel connettore AUX-1. Non dimenticare di tagliare la corrente elettrica della termostufa, prima di effettuare questa connessione.
- Per il suo funzionamento non è necessario attivare alcun parametro del menu tecnico, poiché la termostufa è già predisposta per il funzionamento di questo ventilatore.

Il funzionamento del ventilatore è descritto nel punto 10.4.8 di questo manuale:

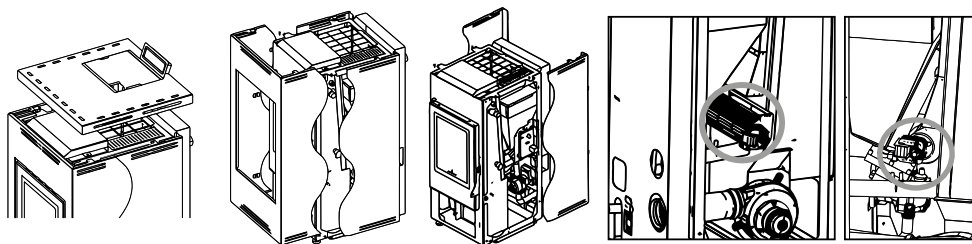

8. AVVIAMENTO

L'accensione di questo tipo di apparecchio è completamente automatico, quindi non dovrebbe introdurre nel bruciatore qualsiasi materiale per fare l'accensione.



E' vietato l'uso di tutte le sostanze liquide come, ad esempio, l'alcol, benzina, petrolio e simili. L'uso di queste sostanze provoca la perdita della garanzia.

Prima di accendere la termostufa deve controllare i seguenti punti:

- Il cavo di alimentazione deve essere collegato alla rete elettrica (230VAC) con una presa dotata di messa a terra.
- L'interruttore bipolare situato nella parte posteriore della termostufa deve essere in posizione I.
- Il serbatoio di pellet deve essere fornito.
- La camera di combustione deve essere completamente pulita.
- Il bruciatore deve essere completamente pulito e inserito correttamente.
- La porta della camera di combustione deve essere chiusa correttamente.

Durante la prima accensione è possibile che la termostufa potrebbe aver completato il ciclo di accensione e non appare fiamma. In questo caso, la termostufa entra automaticamente in allarme. Questo è perché l'alimentatore di combustibile è vuoto e ha bisogno di tempo per riempire. Per risolvere questo problema, accendere la termostufa (tenendo conto delle considerazioni precedenti) nuovamente fino a quando appare la fiamma.

La termostufa deve essere sottoposta a diverse fasi di accensione in modo che tutti i materiali e la vernice possono completare varie sollecitazioni elastiche.

In particolare, inizialmente, si può notare l'emissione di fumo e odori tipici dei metalli sottoposti ad alta sollecitazione termica e vernice fresca. Questa vernice, anche se durante la fase di fabbricazione è cotta a 80°C per alcuni minuti, deve superare, più volte e per un tempo, la temperatura di 200°C, prima di aderire perfettamente alle superfici metalliche.

Pertanto, è importante adottare queste piccole precauzioni durante la messa in marcia:

1. Assicurarsi che un forte ricambio d'aria nel luogo dove è installato l'apparecchio è garantito.
2. Durante le prime accensioni, mantenere un sistema di lavoro a bassa potenza e mantenere la termostufa accesa per almeno 6-10 ore continue.
3. Ripetere questa procedura almeno 4-5 o più volte, come disponibile.
4. Durante le prime accensioni, nessun oggetto deve essere sostenuto sull'apparecchio ed in particolare sulle superfici verniciate. Le superfici laccate non devono essere toccate durante il riscaldamento.

9 MANUTENZIONE E CURA

Le operazioni di manutenzione garantiscono che il prodotto funzioni correttamente per un lungo periodo di tempo. La mancanza di realizzazione di queste operazioni peggiora la sicurezza del prodotto.

9.1 PULIZIA DEL BRUCIATORE

La pulizia del bruciatore deve essere fatta ogni giorno (**vedere disegno D13**).

- Rimuovere il bruciatore e pulire i fori con l'attizzatore che viene fornito con la stufa.
- Aspirare la cenere depositata nell'alloggiamento del bruciatore. È possibile acquistare un aspirapolvere Bronpi nello stesso rivenditore Bronpi dove avete acquistato la sua stufa.

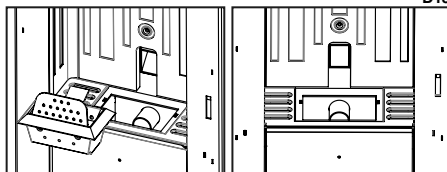

D14



9.2 PULIZIA DEL CASSETTO CENERE

Il cassetto cenere deve essere svuotato quando necessario. La termostufa non deve essere messa in funzionamento senza il cassetto cenere al suo interno (**vedere disegno D14**).

9.3 CORDONE DELLA PORTA DELLA CAMERA DI COMBUSTIONE E FIBRA DEL VETRO

Il cordone della porta e la fibra del vetro garantiscono l'ermeticità della termostufa e quindi il corretto funzionamento (**vedere disegno D15**).

Devono essere controllate regolarmente: se sono danneggiate dovranno essere sostituite immediatamente. È possibile acquistare cordone ceramico e fibra autoadesiva nello stesso rivenditore Bronpi dove avete acquistato la stufa.

Queste operazioni possono essere eseguite solo da parte di un tecnico autorizzato.

Per il corretto funzionamento della termostufa, un servizio tecnico autorizzato deve procedere alla sua manutenzione almeno una volta all'anno.

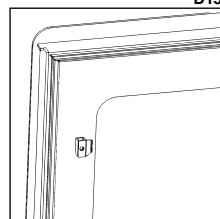

9.4 PULIZIA DEL CONDOTTO DI FUMI

Quando il pellet è bruciato si producono lentamente catrame e altri vapori organici che, combinati con l'umidità dell'ambiente, formano il creosoto (fuliggine). Un eccessivo accumulo di fuliggine può causare problemi nello scarico di fumo e anche l'incendio del proprio tubo di scarico fumi.

La pulizia deve essere effettuata esclusivamente con l'apparecchio freddo. Questa operazione deve essere eseguita da uno spazzacamino che, allo stesso tempo, può eseguire un controllo (si consiglia di scrivere la data di ogni pulizia e mantenere un registro).

9.5 PULIZIA DEL VETRO

IMPORTANTE!!

La pulizia del vetro deve essere effettuata solo ed esclusivamente con l'apparecchio freddo al fine di evitare una possibile esplosione. Per la pulizia si devono utilizzare prodotti specifici. È possibile acquistare prodotti per la pulizia dei vetri Bronpi nello stesso rivenditore Bronpi dove avete acquistato la caldaia o termostufa.

ROTTURA DI VETRI. I vetri essendo in vetroceramica, resistenti fino ad uno sbalzo termico di 750° C, non sono soggetti a shock termici. La sua rottura può essere causata solo da shock meccanici (urti o chiusure violente della porta, ecc.). Pertanto, la sua sostituzione non è coperta da garanzia.

9.6 PULIZIA ESTERIORE

Non pulire la superficie esterna della termostufa con acqua o prodotti abrasivi perché può deteriorarsi. Si consiglia di passare uno spolverino o un panno leggermente umido.

9.7 PULIZIA DEI REGISTRI



Per mantenere la validità del periodo di garanzia è obbligatorio che la pulizia dei registri sia eseguita da un tecnico autorizzato da Bronpi Calefacción, che deve registrare per iscritto l'intervento effettuato.

Si tratta di pulire i registri di cenere della termostufa e l'area di passaggio dei fumi. In primo luogo è necessario pulire a fondo l'interno della camera di combustione, sloggiando la fuliggine aderente alle pareti, quanto ciò ostacola lo scambio termico, e strofinare con un pennello in acciaio le superfici con lo sporco accumulato (vedere disegno D16).

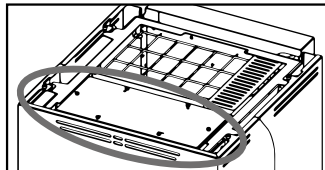
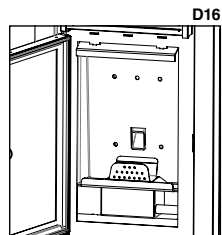

Registro superiore montato

D17

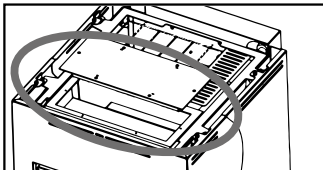

Registro superiore smontato

D18



Registro posteriore montato

D19

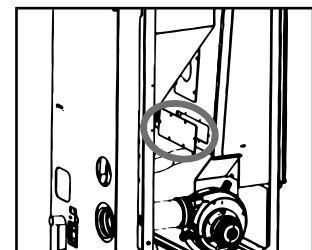

Registro posteriore smontato

D20

È inoltre necessario pulire la camera degli scambiatori di calore, perché la fuliggine che si accumula sulla parte superiore impedisce la corretta circolazione dei fumi. Per fare ciò è necessario rimuovere in precedenza il rivestimento allentando le rispettive viti, quindi è necessario eseguire le seguenti operazioni:

- Pulire la cenere depositata, rimuovendo la fuliggine che si trova nell'area di passaggio dei fumi.
- Rimuovere il coperchio di registro allentando le diverse viti.
- Pulire le ceneri depositate nel registro, disincrostando la fuliggine che è stata depositata.
- Pulire anche le lame e l'alloggiamento dell'estrattore. Rimuovere l'estrattore se lo vede preciso.
- Sostituire le parti e controllare la tenuta del registro.

Dopo aver pulito la zona superiore, è opportuno fare la pulizia del registro di fumi situato nella parte inferiore della termostufa. Per fare questo è necessario rimuovere il pezzo decorativo della parte inferiore (secondo il modello di termostufa, invece di questo pezzo è necessario estrarre completamente la camera frontale per accedere al registro) (vedere disegno D21) e, poi, eseguire le seguenti operazioni:

- Rimuovere il coperchio di registro allentando le diverse viti (vedere disegno D22).
- Pulire la cenere depositata sulla parte superiore, disincrostando la fuliggine depositata (vedere disegno D23).
- Pulire anche le lame e l'esterno dell'estrattore. Rimuovere l'estrattore se necessario (vedere disegno D23).
- Ricollocare le parti.
- Verificare la tenuta del registro.

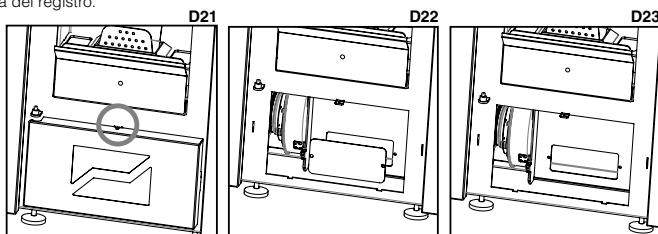

9.8 INTERRUZIONI STAGIONALI

Se la termostufa non va essere utilizzata per un lungo tempo è necessario lasciare il serbatoio di combustibile completamente vuoto e la coclea per evitare danni del combustibile, pulire la termostufa e la canna fumaria, eliminando totalmente la cenere ed altri residui, e chiudere la porta della termostufa. È consigliabile fare la pulizia della canna fumaria almeno una volta all'anno. Nel frattempo, controllare lo stato delle giunture perché, se non sono perfettamente integre (cioè, non sono attilate alla porta), non possono garantire un funzionamento affidabile della termostufa! Pertanto, è necessario cambiarlo. In caso di umidità nell'ambiente in cui l'apparecchio è installato, mettere sali assorbenti all'interno della termostufa. Proteggere con vasellina neutra le parti interne se si desidera mantenere l'aspetto fisico nel tempo.

9.9 REVISIONE DI MANUTENZIONE

Almeno una volta l'anno è opportuno controllare e pulire i registri di cenere esistenti nella parte inferiore e superiore della termostufa. La sua termostufa dispone di un segnale di manutenzione preventiva, stabilito a 1200 ore di funzionamento che ricorda la necessità di eseguire la pulizia dei registri. Per fare questo deve contattare il suo installatore autorizzato.

Questo messaggio non è un allarme, ma un ricordo o avvertenza. Pertanto, consente di utilizzare la sua termostufa in maniera soddisfacente mentre si visualizza questo messaggio sul display (**vedere disegno D24**).

Si prega di notare che la termostufa può richiedere una pulizia prima delle 1200 ore stabilite o anche dopo. Questo dipenderà molto dalla qualità del combustibile utilizzato, dall'installazione di fumi eseguita e dalla corretta regolazione della termostufa adattandola alla sua installazione.

Nella tabella seguente (che è anche collegata alla termostufa nella parte superiore del serbatoio di combustibile), è possibile controllare la frequenza delle attività di manutenzione e di chi dovrebbe farlo.

PULIZIA	Giornaliero	Settimanale	Mensile	Annuale	Tecnico	Utente
Rimuovere il bruciatore e stasare i fori usando l'attrezzo fornito. Rimuovere la cenere utilizzando un aspirapolvere.	√					√
Aspirare la cenere depositata nell'alloggiamento del bruciatore.	√					√
Svuotare il cassetto cenere o aspirare l'alloggio delle cenere quando sia necessario.		√				√
Aspirare il fondo del serbatoio del pellet quando sia necessario.		√				√
Pulire l'interno della camera di combustione mediante l'aspirazione delle pareti con un aspiratore adeguato.			√			√
Pulizia del motore di estrazione dei fumi, camera di combustione completa, serbatoio di pellet, sostituzione completa del cordone e mettere di nuovo silicone dove sia necessario, canna fumaria, registri...				√	√	
Revisione di tutti i componenti elettronici (scheda elettronica, display...)				√	√	
Revisione di tutti i componenti elettrici (resistenza, motore estrazione di fumi, pompa di circolazione, etc.).				√	√	

10 FUNZIONAMENTO DEL DISPLAY

10.1 INFORMAZIONI GENERALI DEL DISPLAY

Il display mostra le informazioni del funzionamento della termostufa. Accedendo al menu, è possibile ottenere diversi tipi di schermate e regolare le impostazioni disponibili a seconda del livello di accesso. In base alla modalità di funzionamento, il display può assumere significati diversi a seconda della posizione sulla schermata. Il **disegno D25** mostra un esempio della termostufa spenta.

Il **disegno D26** mostra la disposizione dei messaggi nella fase di programmazione o configurazione dei parametri di funzionamento. In particolare:

1. L'area del display "Valore" indica il valore che portiamo.
2. L'area del display "Livello di Menu" visualizza il livello di menu attuale.

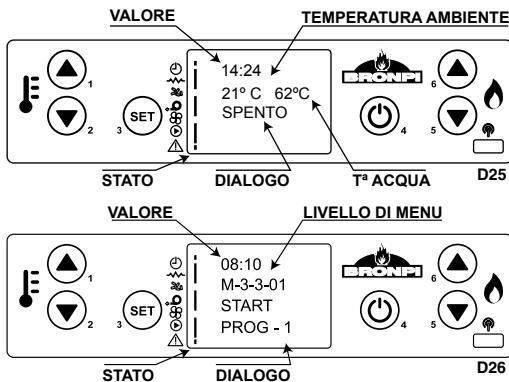
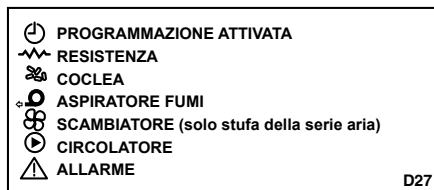

Nel **disegno D27** si trova il significato dei simboli sulla sinistra del display. L'illuminazione del display nella sezione "stato" indica l'attivazione del dispositivo corrispondente secondo il seguente elenco.

Tasto	Descrizione	Modalità	Descrizione del funzionamento
*1	Aumenta Temperatura	PROGRAMMAZIONE	Modifica/Aumento il valore del menu selezionato
		ON/OFF	Aumenta il valore della temperatura del termostato ambiente
*2	Diminuisce Temperature	PROGRAMMAZIONE	Modifica/Diminuisce il valore del menù selezionato.
		ON/OFF	Diminuisce il valore della temperatura del termostato ambiente
3	Menu (Set)	-	Accede al menu
		MENU	Accede al livello successivo del sotto-menu.
		PROGRAMMAZIONE	Conferma il valore selezionato e passa alla successiva opzione di menu.
4	ON/OFF Sblocco	LAVORO	Premendo per 2 secondi si accende o si spegne la stufa.
		BLOCCO	Sblocca la stufa e la spegne
		MENU/ PROGRAMMAZIONE	Torna al menu precedente e i dati modificati verranno salvati.
5	Diminuisce Potenza	ON/OFF	Diminuisce il valore della potenza di uscita della stufa.
		MENU	Passa alla precedente opzione del menu.
		PROGRAMMAZIONE	Torna alla precedente opzione di sotto-menu
6	Aumenta Potenza	ON/OFF	Aumenta il valore della potenza di uscita della stufa
		MENU	Passa alla seguente opzione del menu.
		PROGRAMMAZIONE	Passa alla seguente opzione del sotto-menu

(1) Premendo il tasto no.1, possiamo accedere alla regolazione della temperatura dell'acqua.

(2) Premendo il tasto no.2 solo una volta, possiamo accedere alla regolazione della temperatura ambiente.

10.3 INFORMAZIONI GENERALI DEL TELECOMANDO

Insieme alla sua termostufa c'è un telecomando a infrarossi attraverso il quale è possibile controllare la termostufa a distanza (**vedere disegno D28**).
Le funzioni principali dei tasti sono:

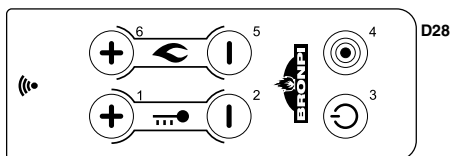

Tasto	Descrizione	Modalità	Descrizione del funzionamento
1	Aumenta Temperatura	PROGRAMMAZIONE	Modifica/Aumento il valore del menu selezionato
		ON/OFF	Aumenta il valore della temperatura del termostato ambiente
2	Diminuisce Temperature	PROGRAMMAZIONE	Modifica/Diminuisce il valore del menù selezionato.
		ON/OFF	Diminuisce il valore della temperatura del termostato ambiente
2 e 5 simultaneamente	Menu	-	Accede al menu
		MENU	Accede al livello successivo del sotto-menu.
		PROGRAMMAZIONE	Conferma il valore selezionato e passa alla successiva opzione di menu.
1 e 6 simultaneamente	ON/OFF Sblocco	LAVORO	Premendo per 2 secondi si accende o si spegne la stufa.
		BLOCCO	Sblocca la stufa e la spegne
		MENU/ PROGRAMMAZIONE	Torna al menu precedente e i dati modificati verranno salvati.
5	Diminuisce Potenza	ON/OFF	Diminuisce il valore della potenza di uscita della stufa.
		MENU	Passa alla precedente opzione del menu.
		PROGRAMMAZIONE	Torna alla precedente opzione di sotto-menu
6	Aumenta Potenza	ON/OFF	Aumenta il valore della potenza di uscita della stufa
		MENU	Passa alla seguente opzione del menu.
		PROGRAMMAZIONE	Passa alla seguente opzione del sotto-menu

NOTA: Dal telecomando è possibile accedere al menu, ma dovrebbe avvicinarsi al display per visualizzare il contenuto.

10.4 OPZIONE MENU

Premendo il tasto n°3 possiamo accedere al MENU. Este se divide en varios apartados y niveles que permiten el acceso a la configuración y la programación de la termoestufa.

L'accesso alla programmazione tecnica è protetta con una chiave. Questi parametri devono essere modificati solo da un servizio tecnico autorizzato. (I cambiamenti di questi parametri possono causare il malfunzionamento della termostufa e la perdita della garanzia).

10.4.1 MENU DELL'UTENTE

La tabella seguente descrive brevemente la struttura del menu della termostufa. In questa tabella si specificano solo le opzioni disponibili per l'utente.

Menu	Sottomenu
01 – Impostazione orologio	
	01- Giorno
	02- Ora
	03- Minuto
	04- Giorno
	05- Mese
	06- Anno
02 – Impostazione Programma	Consultare sezione 10.4.3 di questo manuale
03 – Selezionare Lingua	
	01 – Spagnolo
	02- Portoghese
	03- Italiano
	04- Francese
	05- Inglese
	06- Catalano
04- Modo Stand-by	
05- Modo Sonoro	
06- Carica iniziale	
07- Stato stufa	Fornisce informazioni sullo stato della termostufa
08- Modo Ventilatore	Questo sottomenu è operativo solo per i modelli che hanno il kit di ventilazione forzata opzionale collegato

10.4.2 MENU 1. OROLOGIO

Imposta l'ora e la data. Per fare questo è necessario passare attraverso i diversi sottomenu e inserire i dati, modificando i valori con i tasti 1 e 2. La scheda è dotata di una batteria al litio, che permette un'autonomia dell'orologio interno di 3/5 anni (vedere disegno D29).

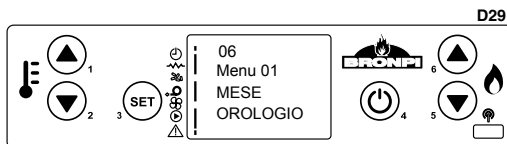

10.4.3 MENU 2. AGGIUSTAGGIO DI PROGRAMMA (PROGRAMMAZIONE ORARIA DELLA TERMOSTUFA)

NOTA IMPORTANTE: prima di procedere con l'impostazione della programmazione della sua termostufa, comprova che la data e l'ora della stufa siano corrette. In caso contrario, la programmazione scelta si abiliterà in base all'ora e la data predefinite, non soddisfacendo i vostri bisogni.

La tabella seguente descrive la struttura del menu di programmazione della termostufa dove ci sono diverse opzioni:

Menu	Sottomenu 1	Sottomenu 2	Valore
02 - Impostazione Programma			
	1- Impostazione chrono		
		01- Impostazione chrono	On/Off
	2 - Programma giornaliero		
		01- Prog. giorn.	On/Off
		02- Start 1 Giorno	Ora
		03- Stop 1 Giorno	Ora
		04- Start 2 Giorno	Ora
		05- Stop 2 Giorno	Ora
	3 - Programma settimanale		
		01- Prog. Settimanale	On/Off
		02- Start Prog. 1	Ora
		03- Stop Prog. 1	Ora
		04- Lunedì Prog. 1	On/Off
		05- Martedì Prog. 1	On/Off
		06- Mercoledì Prog. 1	On/Off
		07- Giovedì Prog. 1	On/Off
		08- Venerdì Prog. 1	On/Off
		09- Sabato Prog. 1	On/Off
		10- Domenica Prog. 1	On/Off
		11- Start Prog. 2	Ora
		12- Stop Prog. 2	Ora
		13- Lunedì Prog. 2	On/Off
		14- Martedì Prog. 2	On/Off
		15- Mercoledì Prog. 2	On/Off
		16- Giovedì Prog. 2	On/Off
		17- Venerdì Prog. 2	On/Off
		18- Sabato Prog. 2	On/Off
		19- Domenica Prog. 2	On/Off
		20- Start Prog. 3	Ora
		21- Stop Prog. 3	Ora
		22- Lunedì Prog. 3	On/Off
		23- Martedì Prog. 3	On/Off

Menu	Sottomenu 1	Sottomenu 2	Valore
		24- Mercoledì Prog. 3	On/Off
		25- Giovedì Prog. 3	On/Off
		26- Venerdì Prog. 3	On/Off
		27- Sabato Prog. 3	On/Off
		28- Domenica Prog. 3	On/Off
		29- Start Prog. 4	Ora
		30- Stop Prog. 4	Ora
		31- Lunedì Prog. 4	On/Off
		32- Martedì Prog. 4	On/Off
		33- Mercoledì Prog. 4	On/Off
		34- Giovedì Prog. 4	On/Off
		35- Venerdì Prog. 4	On/Off
		36- Sabato Prog. 4	On/Off
		37- Domenica Prog. 4	On/Off
	04- Prog. Weekend		
		01- Prog. Weekend	On/Off
		02- Start 1	Ora
		03- Stop 1	Ora
		04- Start 2	Ora
		05- Stop 2	Ora

Per programmare la nostra termostufa dobbiamo accedere al menu di programmazione premendo una sola volta il tasto n°3 "SET"; con i tasti n°5 o n°6 ci spostiamo al menu n°2 "Impostazione Programma" (**vedere disegno D30**).

Per accedere al menu di programmazione, confermare questa opzione premendo il tasto no. 3 "SET".

Per vedere i diversi sotto-menu utilizzare i tasti no.5 e no. 6.

Sotto-menu 02-01- Impostazione chrono

Per programmare la termostufa è necessario accedere al sotto-menu 2-1 "Impostazione Chrono" e premere il tasto no.3 "e" appare la seguente schermata (**vedere disegno D31**).

Nel margine superiore a sinistra c'è, per impostazione predefinita, la parola "OFF". Premendo i tasti no.1 o no.2 dobbiamo cambiarlo a "ON" per informare la termostufa della nostra intenzione d'introdurre alcuni dei programmi (**vedere disegno D32**).

Quindi, scegliere il programma che vogliamo introdurre: giornaliero, settimanale o week-end. Per fare questo partiamo dalla schermata anteriore e selezionamo la programmazione premendo ripetutamente i tasti no. 5 e no. 6 fino a raggiungere l'opzione scelta.

Sotto-menu 02-02- Programma giornaliero

Per selezionare il programma giornaliero della termostufa, dobbiamo trovarci nella schermata successiva (**vedere disegno D33**).

Premendo una volta il tasto no.3, possiamo accedere al sotto-menu di programmazione giornaliera della termostufa. Per impostazione predefinita, viene visualizzata la seguente schermata (**vedere disegno D34**).

Dobbiamo cambiare l'opzione "OFF" per "ON" premendo i tasti no. 1 o no. 2 e così confermiamo all'apparecchio che abbiamo scelto la programmazione diurna:

Rimane, quindi, scegliere i tempi in cui vogliamo che la termostufa rimanga accesa. Per fare questo abbiamo due ore diverse di avvio due ore di arresto: START 1 e STOP 1, START 2 e STOP 2.

Ad esempio:

Avvio alle 09:00 ore / Arresto alle 14:30 ore.

Avvio alle 20:30 ore / Arresto alle 23:00 ore.

Dalla schermata anteriore premiamo il tasto no. 6 e mostrerà il disegno seguente (**vedere disegno D35**).

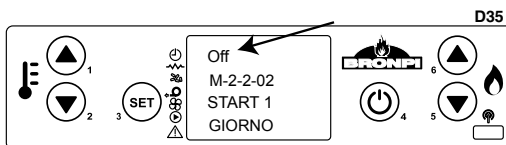
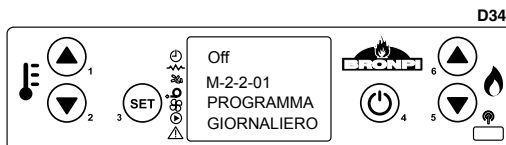
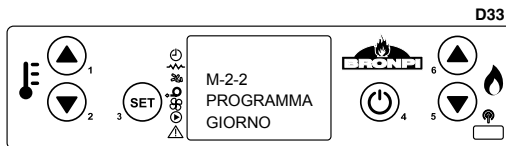
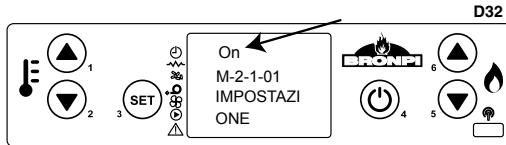
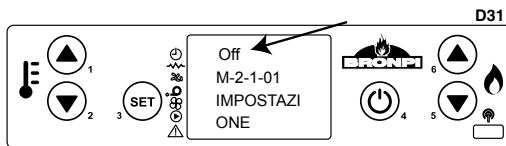

Premendo i tasti n°1 e n°2 modificiamo il valore "OFF" e fissiamo l'inizio della prima ora di avvio (**vedere disegno D36**).

Si procederà nello stesso modo per fissare la prima ora di arresto (**vedere disegno D37 e D38**)

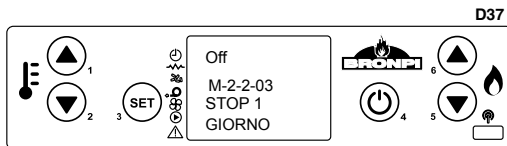
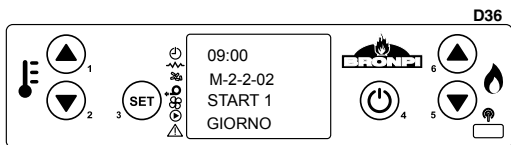

Se bisogna solo programmare un'ora d'inizio e di arresto, l'opzione START 2 deve indicare "OFF" e l'opzione STOP 2 anche "OFF".

Se si desidera impostare un secondo orario di avvio e arresto, è necessario introdurre i valori della seconda ora di inizio e di arresto allo stesso modo, come spiegato in precedenza. In questo modo abbiamo configurato la programmazione giornaliera della caldaia con due ore di avvio e due di arresto.

È anche possibile programmare un'ora di avvio e di arresto manuale (o viceversa).

Esempio: START 1: 08:00 ore e STOP 1: "off"
START 1: "off" e STOP 1: 22:00 ore.

Sotto-menu 02-03- Programma settimanale

NOTA. Eseguire una programmazione accurata a fine di evitare la sovrapposizione delle ore di funzionamento e/o disattivare lo stesso giorno in diversi programmi.

Se vogliamo fare una programmazione settimanale della termostufa ci sono 4 programmi diversi che possono essere configurati, ognuno con una ora di avvio e una ora di arresto. Successivamente, per ogni giorno dovrebbe essere assegnato o no ognuno di questi 4 programmi per soddisfare le nostre esigenze.

Per l'attivazione dobbiamo partire dalla schermata successiva (**vedere disegno D39**).

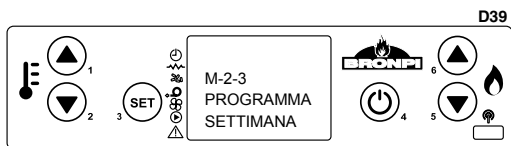

Premendo una volta il tasto no. 3 accendiamo al submenù di programmazione settimanale della termostufa. Per impostazione predefinita, viene visualizzata la seguente schermata (**vedere disegno D40**).

Dobbiamo cambiare l'opzione "OFF" per "ON" premendo i tasti no. 1 o no. 2. Pertanto confermiamo l'apparecchio che la programmazione settimanale è stata scelta.

Rimane, quindi, scegliere gli orari. Per fare questo abbiamo quattro ore d'inizio e quattro ore di arresto diverse (**vedere disegno D41 e D42**).

- PROGRAMMA 1: START 1 e STOP 1
- PROGRAMMA 2: START 2 e STOP 2
- PROGRAMMA 3: START 3 e STOP 3
- PROGRAMMA 4: START 4 e STOP 4

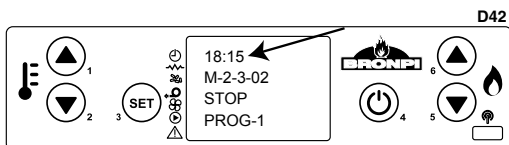
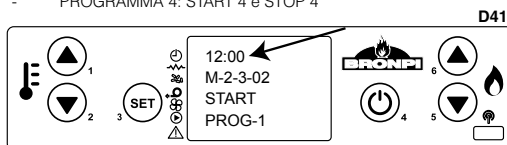
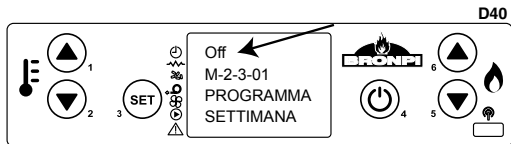

Posteriormente, scegliere l'attivazione o disattivazione di ogni programma secondo il giorno della settimana. Ad esempio (**vedere disegno D43**)

Programma 1: Lunedì (ON), Martedì (ON), Mercoledì (OFF), Giovedì (OFF), Venerdì (ON), Sabato (ON) e Domenica (OFF).

Programma 2: Lunedì (OFF), Martedì (OFF), Mercoledì (ON), Giovedì (OFF), Venerdì (OFF), Sabato (ON) e Domenica (ON).

Programma 3: Lunedì (OFF), Martedì (ON), Mercoledì (ON), Giovedì (ON), Venerdì (ON), Sabato (ON) e Domenica (OFF).

Programma 4: Lunedì (ON), Martedì (ON), Mercoledì (OFF), Giovedì (OFF), Venerdì (OFF), Sabato (OFF) e Domenica (ON).

Grazie a questo tipo di programmazione siamo in grado di combinare 4 orari diversi durante i giorni della settimana, sempre facendo attenzione a non sovrapporre gli orari.

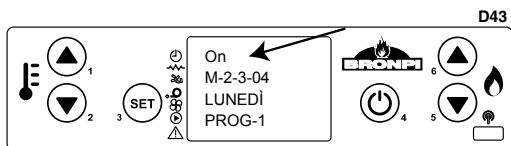

Sotto-menu 02-04- Programma weekend

Come è il caso con il programma giornaliero, questa programmazione dispone di due ore d'inizio e due ore di arresto indipendenti, eccetto che si applica solo il sabato e la domenica. Per accedere alla configurazione dobbiamo essere in nella seguente schermata (**vedere disegno D44**).

Dobbiamo confermare che vogliamo accedere a questo programma premendo il tasto n°3 "SET" e si deve visualizzare la seguente schermata: (**vedere disegno D45**)

Modifichiamo il valore "OFF" e selezionamo "ON": Alla fine introduciamo le ore d'inizio e di arresto che vogliamo fino a completare la programmazione desiderata.

Come con il programma giornaliero, se abbiamo bisogno di programmare solo un'ora d'inizio e di arresto, l'opzione START 2 deve indicare "OFF" e l'opzione STOP 2 ugualmente "OFF".

È anche possibile programmare un'ora di avvio e di arresto manuale (o viceversa).

Esempio: START 1: 08:00 ore e STOP 1: "off" ó START 1: "off" e STOP 1: 22:00 ore.

10.4.4 MENU 3. SELEZIONARE LINGUA

Consente di selezionare la lingua del dialogo tra i disponibili. Per accedere a questo menu deve confermare con il tasto n° 3 "SET" e con i tasti 1 e 2, selezionare la lingua preferita tra le disponibili: spagnolo, portoghese, italiano, francese, inglese e catalano (**vedere disegno D46**).

10.4.5 MENU 4. MODALITÀ STAND-BY

Attivando la "Modalità stand-by" (**vedere disegno D47**) la termostufa si spegne quando raggiunge la temperatura impostata (temperatura di ambiente o dell'acqua) che abbiamo introdotto nel display, più un differenziale di 2°C. Quando la temperatura ambiente scende sotto la temperatura impostata meno il differenziale di 2°C, la stufa ritorna al ciclo di accensione automaticamente. Cioè, se si seleziona che la temperatura impostata sia ad esempio 22°C, la termostufa si spegne quando la temperatura ambiente sia 24° e si riaccende automaticamente quando la temperatura ambiente scende di 20°C, senza riguardo se la temperatura impostata dell'acqua non è raggiunta. In caso di rimanere disattivata questa funzione (per impostazione predefinita è disattivata) quando la termostufa raggiunge una delle due temperature, (quella che sia raggiunta prima), rimarrà sempre in "lavoro modulazione", ed è possibile superare il valore della temperatura impostata.

10.4.6 MENU 5- MODALITÀ SONORA

Attivando questa modalità, la termostufa emetterà un suono quando il sistema riconosce un'anomalia e va in stato di allarme. Per accedere a questo menu deve confermare con il tasto no. 3 "SET" e poi con i tasti no.1 o no. 2, selezionare "on" (**vedere disegno D48**).

10.4.7 MENU 6. CARICA INIZIALE

Nel caso in cui durante il funzionamento della termostufa non c'è combustibile, per evitare un problema nella prossima accensione, è possibile precaricare il combustibile per un tempo massimo di 90 secondi per caricare la vite senza fine quando la termostufa è spenta e fredda. Per iniziare il carico premere il tasto 2 e per interromperla premere il tasto 4 (**vedere disegno D49**).



È molto importante che quando si esegue l'accensione della termostufa, il bruciatore sia completamente pulito. Pertanto, quando finisce il caricamento iniziale, si dovrebbe verificare che il bruciatore è pulito di combustibile in modo che l'accensione della termostufa è completata correttamente.

10.4.8 MENU 7- STATO DELLA STUFA

Visualizza lo stato corrente della termostufa e informa dello stato dei dispositivi collegati. Pertanto, si ottiene un'informazione tecnica disponibile all'utente. Automaticamente vengono visualizzate le seguenti schermate (**vedere disegno D50, D51, D52 e D53**).

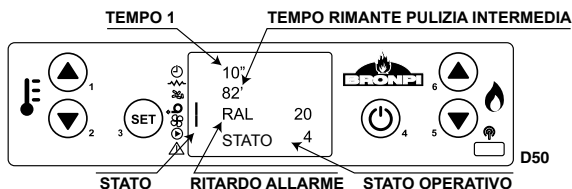

VELOCITÀ ASPIRATORE FUMI TEMPERATURE FUMI VELOCITÀ VENTILATORE 2 E 3 (NON DISPONIBILE)

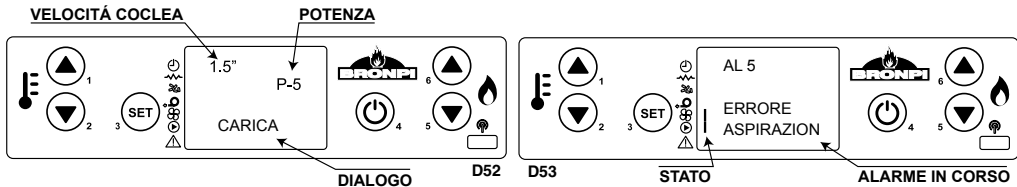
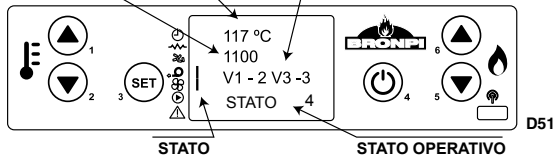

10.4.9 MENU 8. MODO VENTILATORE

Questo menu consente di selezionare l'attivazione o la disattivazione della turbina tangenziale principale (ventilatore 1) di aria calda, a condizione che sia stato acquistato il kit di ventilazione opzionale. È possibile scegliere tra l'opzione di ventilazione forzata (turbina attivata) o ventilazione naturale (turbina disattivata). Per accedere a questo menu è necessario confermare con il tasto 3 "SET" e successivamente con i tasti 1 e 2, selezionare l'opzione scelta (vedere disegno).

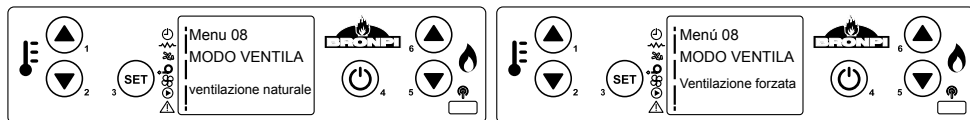

10.5 MODALITÀ UTENTE

Di seguito viene descritto il funzionamento normale del display installato in una termostufa in riferimento alle funzioni disponibili. Prima dell'avvio il telecomando della termostufa si trova nella situazione del **disegno D54**. Viene visualizzato lo stato di "spento", la temperatura dell'ambiente, la potenza di lavoro e l'ora attuale.

10.5.1 AVVIAMENTO DELLA STUFA

Per accendere la stufa premere il tasto 4 per pochi secondi. Il telecomando mostrerà lo stato di avvio secondo il **disegno D55**. La durata massima della fase di accensione è di 20 minuti. Se, dopo questo tempo, non appare fiamma visibile, la termostufa passerà automaticamente in stato di allarme. Il telecomando mostrerà il messaggio "Errore Accensione".

10.5.2 STUFA IN FUNZIONAMENTO

Una volta raggiunta la temperatura di fumi impostata, la termostufa è considerata in funzionamento passando, in primo luogo, allo stato "Fuoco Presente", che avrà una durata di pochi minuti prima di finire la fase di accensione. Completata correttamente la fase di accensione della termostufa viene visualizzato il messaggio "Lavoro" che rappresenta la modalità di funzionamento normale (**vedere disegno D56**). Il telecomando visualizza la temperatura ambiente della stanza e la temperatura raggiunta per l'acqua del circuito.

10.5.3 CAMBIAMENTO DELLA TEMPERATURA AMBIENTE DI RIFERIMENTO

Per modificare la temperatura ambiente di consegna è sufficiente premere il tasto 2 per accedere al set di temperatura ambiente e, poi, premere i tasti 1 e 2 per aumentare o diminuire il valore desiderato. (**vedere disegno D57**).

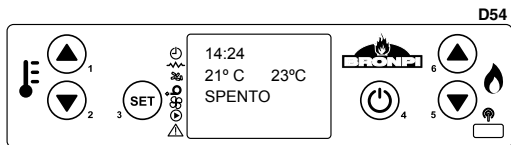



Nel caso in cui si desidera che la termostufa è controllata da un termostato esterno, è necessario contattare il servizio di assistenza autorizzato da Bronpi Calefacción S.L. pertanto è necessario impostare la parametrizzazione della termostufa (menu tecnico) attivando detto termostato esterno. Quindi, è sufficiente collegare il termostato ambiente (senza tensione) ai connettori sulla parte posteriore della termostufa (**vedere disegno D58**). È possibile acquistare il termostato esterno BRONPI nello stesso rivenditore dove avete acquistato la termostufa. Ricordate che in modo che la termostufa si accende e si spegne a richiesta dal termostato esterno, è necessario attivare il menu "modalità stand-by" (on). Altrimenti, modularlo quando raggiunge il valore di consegna del termostato esterno o della temperatura dell'acqua (quello raggiunto prima).

10.5.4 CAMBIAMENTO DELLA TEMPERATURA DI RIFERIMENTO DELL'ACQUA

Per modificare la temperatura dell'acqua di consegna è sufficiente premere il tasto 1 per accedere al set di temperatura dell'acqua e, poi, premere i tasti 1 e 2 per aumentare o diminuire il valore desiderato (**vedere disegno D59**).

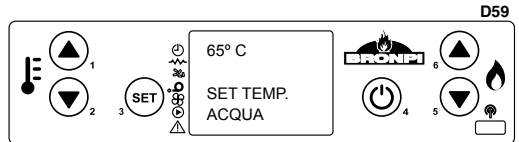

10.5.5 LA TEMPERATURA AMBIENTE O DELL'ACQUA RAGGIUNGE LA TEMPERATURA IMPOSTATA DALL'UTENTE

Quando la temperatura ambiente raggiunge il valore impostato dall'utente o la temperatura dell'acqua raggiunge il valore desiderato, la termostufa passa automaticamente a funzionare a una potenza inferiore a quella impostata. (**vedere disegno D60**) Se la "Modalità Stand-by" è attivata, quando una delle temperature raggiunge la temperatura impostata dall'utente più un differenziale di 2°C, la termostufa si spegne automaticamente e viene messo in attesa finché la temperatura scende al di sotto della temperatura impostata meno un differenziale (2°C).



10.5.6 PULIZIA DEL BRUCIATORE

Durante il normale funzionamento della termostufa si producono delle pulizie automatiche del bruciatore a intervalli di alcuni minuti. Questa pulizia dura diversi secondi e comporta la pulizia dei rifiuti di pellet che si depositano sul bruciatore in modo da garantire un funzionamento ottimale della termostufa (**vedere disegno D61**).



10.5.7 SPEGNIMENTO DELLA STUFA

Per spegnere la stufa premere il tasto 4 per pochi secondi. Una volta che è spenta, la stufa inizia la fase della pulizia finale, in cui l'alimentatore di pellet si ferma e l'estrattore di fumo e la pompa circolatrice continueranno a lavorare. Questa fase di pulizia non finirà finché la termostufa non abbia raggiunto la temperatura di raffreddamento giusta (**vedere disegno D62**).



10.5.8 STUFA SPENTA

Il **disegno D63** mostra l'informazione visualizzata sul telecomando quando la termostufa è spenta.



10.5.9 RIAVVIO DELLA STUFA

Una volta che la termostufa è spenta non sarà possibile riaccenderla finché non sia passato un tempo di sicurezza e la termostufa si sia raffreddata sufficiente. Se si tenta accendere la termostufa, il display appare come mostrato nel **disegno D64**.



10.5.10 BLOCCO DEL DISPLAY

Il display dell'apparecchio può essere bloccato per evitare la pressione accidentale di uno dei tasti. Per questo è necessario fare una breve pressione del tasto numero 3 e poi sul tasto 4 (non premendo i due pulsanti simultaneamente). Quindi, il display mostrerà il seguente messaggio (**vedere disegno D65**):



Per sbloccare, procedere allo stesso modo; Eseguiamo una breve pressione del tasto numero 3 e poi sul tasto 4 (non premendo i due pulsanti simultaneamente). Quindi, il display mostrerà il seguente messaggio (**vedere disegno D66**):

11 ALLARMI

Nel caso in cui esista malfunzionamento, l'elettronica della termostufa interviene e segnala le irregolarità che si sono verificate nelle diverse modalità di funzionamento a seconda del tipo di anomalia. Ogni situazione di allarme provoca il blocco automatico della termostufa. Premendo il tasto 4 sblocciamo la termostufa. Una volta che la temperatura ha raggiunto la temperatura di raffreddamento giusta, l'utente può riaccenderla.

11.1 ERRORE DI FORNITURA DI ELETTRICITÀ (BLACK OUT)

Se c'è un errore di fornitura elettrica inferiore a 30 secondi, quando la fornitura si riprende, la termostufa continua il suo stato di lavoro, come se non era successo niente.

Se invece è superiore a 30 secondi, quando si riprende

l'alimentazione elettrica, la termostufa passa alla fase di "Pulizia finale" fino a quando la temperatura della la termostufa raggiunge la temperatura di raffreddamento adeguata. Dopo la fase di pulizia, la termostufa si spegne fino a quando l'utente accende la termostufa di nuovo (**vedere disegno D67**).

11.2 ALLARME SONDA TEMPERATURA FUMI

Questa allarme viene attivato quando la sonda che rileva la temperatura di fuoriuscita dei fumi si disconnetta o si rompe. Durante la condizione di allarme, la termostufa esegue la procedura di spegnimento (**vedere disegno D68**).

11.3 ALLARME ECCESSO TEMPERATURA FUMI

Si attiva quando la sonda rileva una temperatura dei fumi superiore a 270°C. Il display mostrerà il seguente messaggio del **disegno D69**.

Durante la condizione di allarme, la termostufa esegue la procedura di spegnimento.

11.4 ALLARME VENTILATORE DI ESTRAZIONE DEI FUMI DANNEGGIATO

Succede nel caso in cui il ventilatore di estrazione dei fumi si danneggia. In questo caso, la termostufa si ferma e apparirà un allarme sul display come mostrato nel **disegno D70**.

Immediatamente dopo si attiva la procedura di spegnimento.

Per disattivare l'allarme, premere il tasto 4 e la termostufa torna alla normalità dopo fare il ciclo di pulizia.

11.5 ALLARME ERRORE DI ACCENSIONE

Nel caso di errore di accensione (deve attendere almeno 20 minuti) appare sul display un allarme come mostrato nel **disegno D71**.

Per disattivare l'allarme, premere il tasto 4 e la termostufa torna alla normalità dopo fare il ciclo di pulizia.

11.6 ALLARME DI SPEGNIMENTO DURANTE LA FASE DI LAVORO

Se durante la fase di lavoro la fiamma si spegne e la temperatura dei fumi scende al di sotto della soglia minima di funzionamento (secondo parametrizzazione), l'allarme si attiva, come nel **disegno D72**, e immediatamente si attiva la procedura di spegnimento.

Per disattivare l'allarme, premere il tasto 4 e la termostufa torna alla normalità dopo fare il ciclo di pulizia.

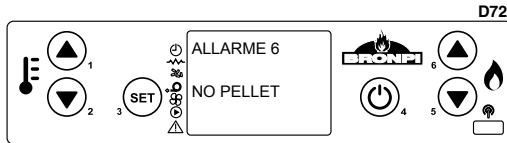
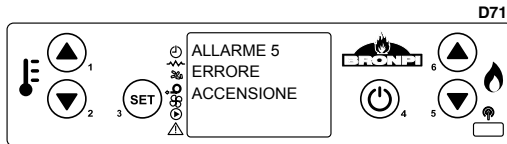
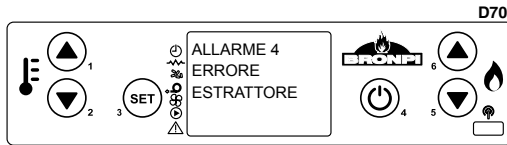
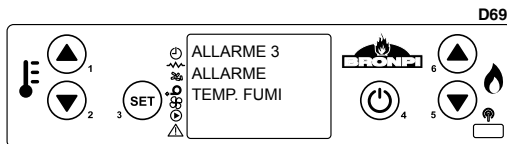
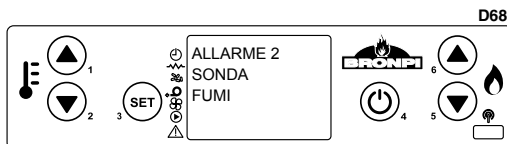
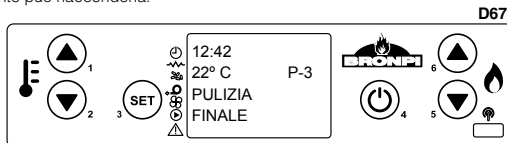

11.7 ALLARME TERMICO

Se durante la fase di lavoro appare l'allarme di sicurezza termica (**vedere disegno D73**) appare nel display l'immagine mostrata, e subito si attiva la procedura di spegnimento. Questo allarme indica un surriscaldamento all'interno del serbatoio e, quindi, il dispositivo di sicurezza arresta il funzionamento della termostufa. La restaurazione è manuale e deve essere effettuata da un tecnico autorizzato.

Il ripristino del dispositivo di sicurezza non è incluso nella garanzia meno che il centro di assistenza può dimostrare la presenza di un componente difettoso.

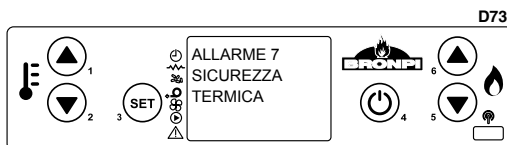

11.8 ALLARME VARIAZIONE DELLA PRESSIONE NELLA CAMERA DI COMBUSTIONE

Se durante la fase di lavoro c'è sovrappressione nella camera di combustione (apertura di porta, sporizia nei registri, ritorno di aria, guasto al motore di estrazione di fumi, etc.) il debimetro elettronico arresta il funzionamento della termostufa e attiva l'allarme e immediatamente si attiva la procedura di spegnimento (**vedere disegno D74**).

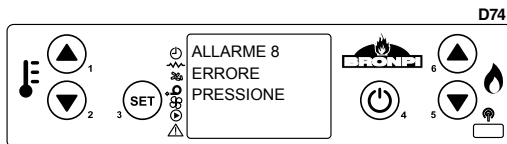

11.9 ALLARME MANCANZA FLUSSO DI ENTRATA DI ARIA PRIMARIA

La termostufa ha un sensore di flusso situato nel tubo di aspirazione di aria primaria. Riconosce la corretta circolazione dell'aria comburente e di scarico fumi. In caso di presa d'aria insufficiente (a causa di una uscita di fumi o presa d'aria non corretta) invia alla termostufa un segnale di blocco e subito viene attivata la procedura di spegnimento (**vedere disegno D75**).

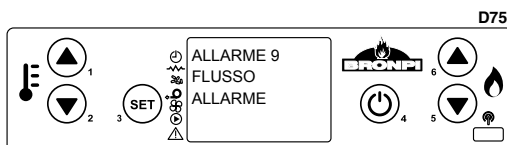

11.10 ALLARME DURANTE IL FUNZIONAMENTO DEL MOTORE DI ALIMENTAZIONE DEL COMBUSTIBILE

La regolazione della quantità di combustibile della termostufa è effettuata automaticamente mediante la programmazione elettronica. Se il motore che alimenta la termostufa gira più veloce della velocità permessa, la macchina attiva la procedura di spegnimento perché l'eccesso di combustibile nel bruciatore può provocare gravi problemi (**vedere disegno D76**).

Nel caso di questo allarme, si prega di contattare il servizio di assistenza tecnica.

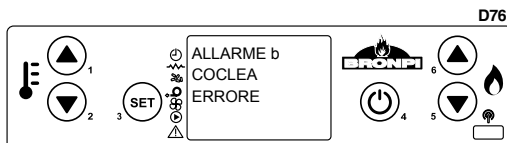

11.11 ALLARME ANOMALIA NEL SENSORE DI FLUSSO

Nel caso di anomalia nel sensore di flusso, situato nel tubo di aspirazione d'aria primaria, si invia alla termostufa un segnale di blocco e immediatamente viene attivata la procedura di spegnimento. (**vedere disegno D77**).

Nel caso di questo allarme, si prega di contattare il servizio di assistenza tecnica.



11.12 ALLARME ANOMALIA NELLA SONDA ACQUA

Questo allarme avviene quando la sonda che rileva la temperatura dell'acqua risulta scollegata o danneggiata. Durante l'allarme, la termostufa esegue la procedura di spegnimento (**vedere disegno D78**).

Nel caso di questo allarme, si prega di contattare il servizio di assistenza tecnica.

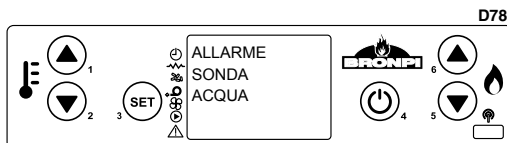

11.13 ALLARME TEMPERATURA ACQUA

Avviene quando la sonda rileva una temperatura di acqua superiore a 90°C. Il display mostrerà il seguente messaggio del **disegno D79**.

Nel caso di questo allarme, si prega di contattare il servizio di assistenza tecnica.

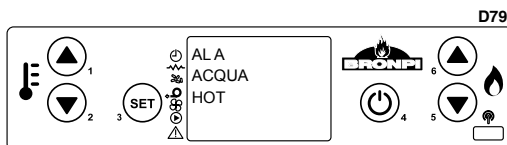

11.14 ALLARME PRESSIONE CIRCUITO IDRAULICO

D80

Avviene quando il trasduttore di pressione rileva una pressione non corretta sotto 0,4 bar o superiore a 2,5 bar. Il sistema interrompe automaticamente l'alimentazione di combustibile e mostra nel display un allarme. Immediatamente dopo la procedura di spegnimento è attivata (**vedere disegno D80**).



Nel caso di questo allarme, si prega di contattare il servizio di assistenza tecnica.

11.15 REGISTRO DI ALLARME, CAUSE E POSSIBILI SOLUZIONI

CODICE ALLARME	DESCRIZIONE	PROBLEMA	SOLUZIONE PROBABILE
AL 1	BLACK OUT	La stufa è rimasta temporaneamente senza corrente elettrica.	Premere il tasto 4 per vari secondi e lasciare finire la pulizia finale. La stufa tornerà alla modalità spenta.
AL 2	SONDA FUMI	Problema con la sonda fumi.	Controllare la connessione della sonda o sostituirla.
AL 3	TEMP. FUMI	La temperatura dei fumi è superiore a 270° C.	Regolare il fornimento di pellet e/o la velocità dell'estrattore. Verificare il tipo di combustibile usato.
AL 4	ESTRATTORE GUASTO	Problema con l'estrattore dei fumi	Controllare la connessione elettrica dell'estrattore o sostituirlo.
AL 5	ERRORE ACCENSIONE	Il pellet non scende o non si brucia.	Verificare il funzionamento del motoriduttore e la resistenza. Controllare l'eventuale blocco del motore. Controllare che c'è pellet nel serbatoio.
AL 6	NO PELLETT	Non c'è pellet nella tramoggia o non scende al bruciatore.	Riempire il serbatoio. Verificare il funzionamento del motore. Verificare la lunghezza del pellet e che questo non si sia compattato. Pulire il fondo della tramoggia.
AL 7	ALLARME TERMICO	Il termostato di sicurezza termica del pellet è attivato.	Riavviare manualmente il termostato. Verificare la causa dell'eccesso di temperatura che ha causato il surriscaldamento (caduta di pellet, eccesso di tiraggio, tipo di combustibile funzionamento della turbina tangenziale).
AL 8	DEPRESSIONE	La camera di combustione è in depressione.	Verificare che la camera è ermetica: verificare le chiusure, guarnizioni, acc. Verificare che l'installazione dei gas sia appropriata (eccesso di sezioni orizzontali, curvature, ecc.). Possibile blocco di pellet.
AL 9	MANCANZA DI FLUSSO	Manca di flusso dell'aria primaria o installazione non appropriata.	Verificare la presa dell'aria primaria. Verificare l'installazione (eccesso di sezioni orizzontali, curve, sporcizia, ecc.).
AL	FLUSSOMETRO SPORCO	Il sensore di flusso è sporco.	Pulire il sensore di afflusso sicché possa prendere la lettura correttamente.
AL	ERRORE FLUSSOMETRO	Il sensore di flusso è rotto.	Sostituire il sensore di flusso.
AL	SONDA ACQUA	Problema con sonda d'acqua.	Controllare la connessione della sonda o sostituirla.
AL A	ACQUA HOT	La temperatura dell'acqua è alta.	Verificare il funzionamento della pompa. Verificare parametro Pr 33. Verificare l'installazione idraulica. Spurgare correttamente.
AL E	PRESSIONE ACQUA	Problema con la pressione del circuito idraulico. Pressione superiore a 2,5 bar o inferiore a 0,4 bar.	Verificare pressione idraulica dell'impianto. La pressione di lavoro deve essere compresa tra 1 e 1,5 bar

INDICE | INDEX | INDEX | ÍNDICE | INDICE

12	ESQUEMA ELÉCTRICO ELECTRICAL SCHEME SCHÉMA ÉLECTRIQUE	107
	ESQUEMA ELÉCTRICO SCHEMA ELETTRICO	107
13.	FICHAS TÉCNICAS - DESPIECES TECHNICAL SPECIFICATIONS - EXPLODED DRAWINGS FICHES TECHNIQUES - DÉCOUPES	108
	FICHAS TÉCNICAS - DESMONTAGEM SCHEDA TECNICA - ESPLOSI	108
13.1	NOA-H	112

12 ESQUEMA ELÉCTRICO | ELECTRICAL SCHEME | SCHEMA ÉLECTRIQUE
 ESQUEMA ELÉCTRICO | SCHEMA ELETRICO

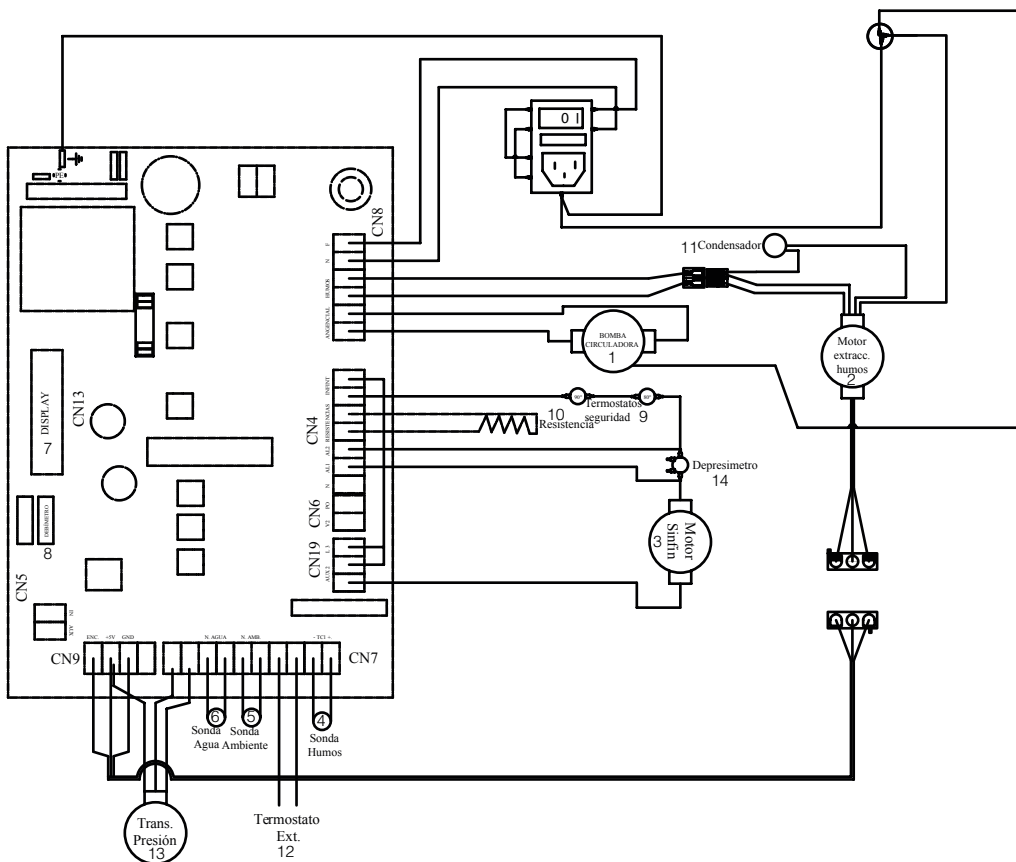

ESQUEMA ELÉCTRICO | ELECTRICAL SCHEME | SCHEMA ÉLECTRIQUE
 ESQUEMA ELÉCTRICO | SCHEMA ELETRICO

Nº	DESCRIPCIÓN	DESCRIPTION	DESCRIÇÃO	DESCRIZIONE
1	Bomba circuladora	Pump	Pompe de circulation	Bomba circuladora
2	Motor extracción de humos	Smoke extractor fan	Moteur d'extraction de fumée	Motor extracção de fumos
3	Motor sinfin	Geared motor	Moteur vis sans fin	Motor sem-fim
4	Sonda humos	Smoke probe	Sonde fumées	Sonda fumos
5	Sonda ambiente	Ambient probe	Sonde ambiante	Sonda ambiente
6	Sonda agua	Water probe	Sonde eau	Sonda água
7	Display	Display	Display	Display
8	Debimetro	Pressure switch	Debitmètre	Debimetro
9	Termostato seguridad	Safety thermostat	Thermostat sécurité	Termostato seguridade
10	Resistencia	Resistance	Résistance	Resistência
11	Condensador	Condenser	Condensateur	Condensador
12	Termostato externo	External thermostat	Thermostat externe	Termóstato externo
13	Transductor presión	Pressure transducer	Transducteur de pression	Transdutor de pressão
14	Depresimetro	Pressure switch	Dépressiomètre	Depressimetro

**13. FICHAS TÉCNICAS - DESPIECES | TECHNICAL SPECIFICATIONS - EXPLODED DRAWINGS | FICHES
TÉCHNIQUES - DÉCOUPES | FICHAS TÉCNICAS - DESMONTAGEM | SCHEDA TECNICA - ESPLOSI**

DATOS	Noa Hydro
Peso (Kg.) Weight (kg) Poids (kg) Peso (kg.) Peso (Kg.)	127
Altura (mm) Height (mm) Hauteur (mm) Altura (mm) Altezza (mm)	1109
Ancho (mm) Width (mm) Largeur (mm) Largura (mm) Larghezza (mm)	572
Profundidad (mm) Depth (mm) Profondeur (mm) Profundidade (mm) Profondità (mm)	590
Diámetro del tubo de descarga de humos (mm) Diameter of the smoke outlet pipe (mm) Diamètre du tuyau de décharge de fumée (mm) Diâmetro do tubo de descarga de fumos (mm) Diametro del tubo di scarica di fumi (mm)	80
Diámetro del tubo de aspiración del aire (mm) Diameter of the air intake pipe (mm) Diamètre du tuyau d'aspiration d'air (mm) Diâmetro do tubo de aspiração de ar (mm) Diametro del tubo d'aspirazione d'aria (mm)	40
Vol. de calentamiento máx. (m3) Vol. of maximum heating. (m3) Vol. de chauffage maximal. (m3) Volume de aquecimento máx. (m3) Vol. di riscaldamento massimo (m3)	375
Rendimiento en potencia nominal Efficiency at nominal power (%) Rendement à puissance nominale (%) Rendimento em potência nominal Rendimento in potenza nominale	91,91
Rendimiento en potencia reducida Efficiency at reduced power (%) Rendement à puissance réduite (%) Rendimento em potência reduzida Rendimento in potenza ridotta	96,13
Pot. térmica global máx. (Kw) Power thermal global max. kW Puiss. thermique globale max. (Kw.) Pot. térmica global máx. (Kw) Pot. termica globale massima (Kw)	15,14
Pot. térmica útil máx. (Kw) Power maximum usable thermal kW Puiss. thermique utile max. (Kw.) Pot. térmica útil max. (Kw) Pot. termica utile massima (Kw)	15,14
Pot. cedida al aire (Kw) Power transferred to the air (kW) Puiss. rendue à l'air (Kw) Pot. cedida ao ar (Kw) Pot. trasferita all'aria (Kw)	3,01
Pot. cedida al agua (Kw) Power transferred to the water (KW) Puiss. rendue à l'eau (Kw) Pot. cedida à água (Kw) Pot. trasferita all'acqua (Kw)	12,13

DATOS	Noa Hydro
Potencia térmica útil mín. (Kw) Minimum usable thermal power kW Puissance thermique utile min. (Kw.) Pot. térmica útil mín. (Kw) Potenza termica utile minima (Kw)	6
Potencia cedida al aire (Kw) Power transferred to the air (KW) Puissance rendue à l'air (Kw) Potência cedida ao ar (Kw) Potenza trasferita all'aria (Kw)	1,5
Pot. cedida al agua (Kw) Power transferred to the water (KW) Puiss. rendue à l'eau (Kw) Pot. cedida à água (Kw) Pot. trasferita all'acqua (Kw)	4,5
Consumo de pellet mín. Kg/h Minimum pellet consumption Kg/h Consommation de granulés à bois min. Kg/h Consumo de pellet mín. Kg/h Consumo di pellet minimo Kg/h	1,29
Consumo de pellet máx. Kg/h Maximum pellet consumption Kg/h Consommation de granulés à bois max. Kg/h Consumo de pellet máx. Kg/h Consumo di pellet massimo Kg/h	3,39
Capacidad depósito (Kg.) Tank capacity (Kg.) Capacité du réservoir (Kg.) Capacidade depósito (Kg.) Capacità del serbatoio (Kg.)	21
Autonomía min/máx. (h) Min. / max. Autonomy (h) Autonomie min / max (h) Autonomia min/máx. (h) Autonomia minima/massima (h)	16,3/6,2
Tiro recomendado a potencia útil máx. (Pa) Recommended draw at maximum usable power (Pa) Tirage recommandé à puissance utile max. (Pa) Tiragem recomendada para potência útil máx. (Pa) Tiraggio raccomandato a potenza utile massima (Pa)	± 12
Tiro recomendado a potencia útil mín. (Pa) Minimum usable power recommended draw (Pa) Tirage recommandé à puissance utile min. (Pa) Tiragem recomendada para potência útil mín. (Pa) Tiraggio raccomandato a potenza utile minima (Pa)	± 10
Consumo eléctrico (W) Energy consumption (W) Consommation électrique (W) Consumo eléctrico (W) Consumo elettrico (W)	150-200
Consumo eléctrico durante el encendido (W) Energy consumption during the start-up (W) Consommation électrique pendant l'allumage (W) Consumo eléctrico durante a ligação (W) Consumo elettrico durante l'avviamento (W)	300
Diámetro conexión de entrada/salida del agua Water inlet/exit connection diameter Diamètre branchement d'entrée/sortie de l'eau Diâmetro ligação de entrada/saída da água Diametro connessione di presa/uscita dell'acqua	1"
Presión hídrica máxima de trabajo (bar) Maximum working hydrological pressure (bars) Pression hydrique max. de travail (bar) Pressão hídrica máxima de trabalho (bar) Pressione idrica massima di lavoro (bar)	2.4

DATOS	Noa Hydro
Presión hídrica de trabajo (bar) Working waterl pressure (bars) Pression hydrique de travail (bar) Pressão hídrica de trabalho (bar) Pressione idrica di lavoro (bar)	1,5
Volumen vaso de expansión cerrado Closed expansion tank pressure Volume vase d'expansion fermé Volume copo de expansão fechado Volume vaso di espansione chiuso	8 l.
Temperatura máxima de servicio (° C) Maximum service temperature (° C) Température max. de service (°C) Temperatura máxima de serviço (° C) Temperatura massima di funzionamento (°C)	80
CO al 13% potencia nominal CO at 13% nominal power CO au 13% puissance nominale CO no 13% potência nominal CO al 13% potenza nominale	0,027
CO al 13% potencia reducida CO at 13% reduced power CO au 13% puissance réduite CO no 13% potência reduzida CO al 13% potenza ridotta	0,05
Caudal máxico humos potencia nominal Smoke mass flow at nominal power Débit massique des fumées puissance nominale Caudal máxico fumos potência nominal Caudale di massa dei fumi potenza nominale	12,3
Caudal máxico humos potencia reducida Smoke mass flow at reduced power Débit massique des fumées puissance réduite Caudal máxico fumos potência reduzida Caudale di massa dei fumi potenza ridotta	7,3
T ³ Humos potencia nominal Smoke temperature at nominal power Température des fumées puissance nominale Temperatura fumos potência nominal Temperatura fumi potenza nominale	115,7
T ³ Humos potencia reducida Smoke temperature at reduced power Température des fumées puissance réduite Temperatura fumos potência reduzida Temperatura fumi potenza ridotta	49,7
Bomba circuladora para calefacción Heating pump Pompe de circulation pour chauffage Bomba circuladora para aquecimento Pompa di circolazione per riscaldamento	√
Encendido automático Automatic start-up Allumage automatique Ligação automática Accensione automatica	√
Termostato de seguridad pellet Pellet security thermostat Thermostat de sécurité du granulé Termóstato de segurança pellet Termostato di sicurezza pellet	√
Termostato de seguridad agua Water security thermostat Thermostat de sécurité de l'eau Termóstato de segurança água Termostato di sicurezza acqua	√

DATOS	Noa Hydro
Medidor presión máx./min Max. / min. pressure gauge Capteur de pression max/min Medidor pressão máx./min Misuratore pressione massima/minima	√
Válvula de seguridad 3 bar 3 bars safety valve Soupape de sécurité 3 bar Válvula de segurança 3 bar Valvola di sicurezza 3 bar	√
Válvula de vaciado Drain valve Soupape de vidé Válvula de esvaziamento Valvola di spurgo	√
Mando a distancia Remote control Télécommande Cocomando à distância Telecomando	√
Progr. semanal Progr. Weekly Progr. hebdomadaire Progr. Semanal Progr. Settimanale	√

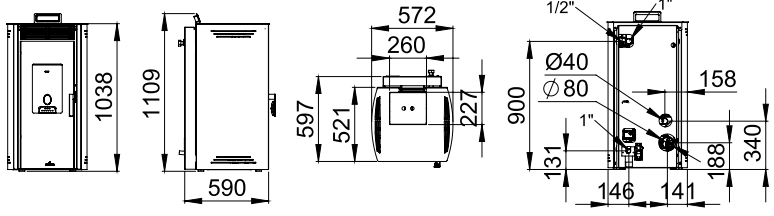
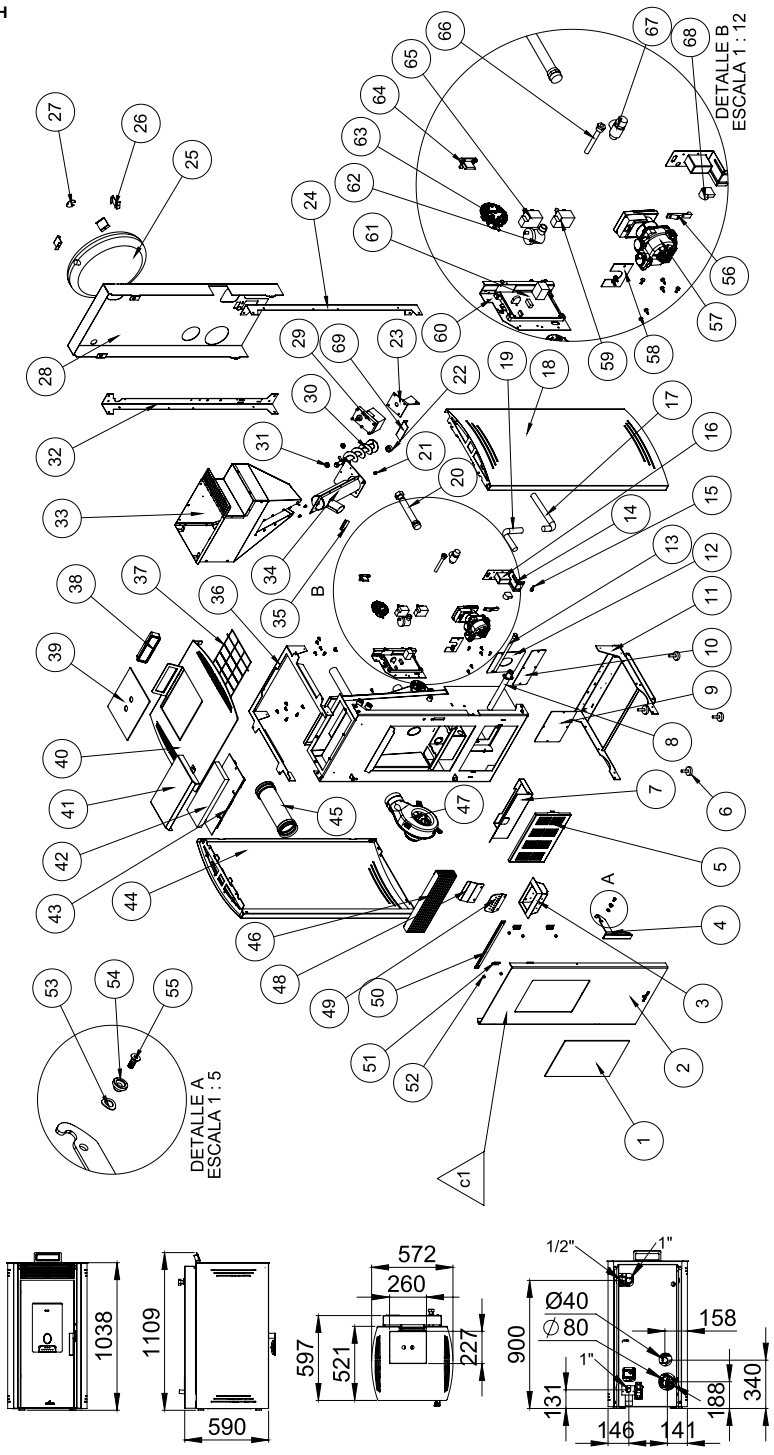

MOD. NOA-H				
Nº	DESCRIPCIÓN	DESCRIPTION	DESCRIÇÃO	DESCRIZIONE
1	Cristal vitrocerámico	Vitroceraamic glass	Vitre	Vetro
2	Puerta (solo puerta)	Door (only door)	Porte (seulement porte)	Porta (só porta)
3	Quemador fundicion pellet	Cast-iron pellet burner	Brûleur en fonte pellet	Queimador fundição pellet
4	Maneta completa	Complete handle	Poignée complète	Puxador completo
5	Rejilla frontal inferior	Lower frontal grille	Grille frontale inférieure	Maniglia completa
6	Pata	Leg	Pied	Griglia frontale inferiore
7	Cajon cenicero	Ash pan	Tiroir à cendres	Piedino
8	Tubo resistencia	Resistor pipe	Tuyau résistance	Gaveta de cinzas
9	Registro inferior	Lower register	Registre inférieur	Tubo resistência
10	Registro trasero inferior	Lower rear register	Registre postérieur inférieur	Registro inferior
11	Peana	Base	Base	Registro trasero inferior
12	Tapa registro tubo caída	Register's cover of the falling pipe	Couvercle registre tuyau chute	Registro posteriore inferiore
13	Resistencia	Resistor	Résistance	Base
14	Soporte interruptor	Switch support	Support interrupteur	Coperchio registro tubo caduta
15	Válvula depresimetro	Flowmeter valve	Valve dépressionimètre	Resistenza
16	Conector	Connector	Connecteur	Soporte interruptore
17	Tubería "I" entrada inferior	Lower entry "I" pipe	Tuyau "I" entrée inférieure	Valvola depressimetro
18	Camara derecha	Right chamber	Chambre droite	Connetore
19	Tubería "I" entrada superior	Upper entry "I" pipe	Tuyau "I" entrée supérieure	Tubo "I" entrada inferior
20	Tubería salida	Exit pipe	Tuyau sortie	Camera destra
21	Tope presión	Pressure limit	Limite pression	Tubo "I" entrada superior
22	Sujecion eje motor	Motor axle fixation	Fixation axe moteur	Tubo salida
23	Soporte motorreductor	Gearred motor support	Support motoreducteur	Tubo uscita
24	Columna derecha	Right column	Colonne droite	Limite pressione
25	Vaso de expansión	Expansion vessel	Vase d'expansion	Fissazione asse motore
26	Sujeta vaso expansión	Expansion vessel support	Support vase d'expansion	Soporte motoriduttore
27	Sujeta latiguillo	Bar support	Support tige	Supporto motoriduttore
28	Camara trasera	Rear chamber	Chambre arrière	Columna derecha
29	Motorreductor	Gearred motor	Motoreducteur	Vaso de expansión
30	Eje sinfin carga pellet	Pellet loading endless screw axle	Axe vis sans fin charge pellet	Vaso de expansión
31	Casquillo	Shell	Doille	Supporto vaso di espansione
32	Columna izquierda	Left column	Colonne gauche	Supporto barra
33	Tolva (sin accesorios)	Hopper (without accessories)	Trémie (sans accessories)	Camera posteriore
34	Tubo sinfin	Endless screw pipe	Tuyau vis sans fin	Motoriduttore
35	Junta tubo sinfin	Joint of the endless screw pipe	Joint tuyau vis sans fin	Asse coclea carga pellet
36	Chasis superior	Upper chassis	Châssis supérieur	Cápsula
37	Rejilla tolva	Hopper grille	Grille trémie	Columna izquierda
38	Display	Display	Display	Columna sinistra
39	Tapa techo	Top cover	Couvercle toit	Tramoggia (senza accessori)
40	Techo	Top	toit	Tubo coclea
41	Camara aire superior	Upper air chamber	Chambre air supérieure	Guarnizione tubo coclea
42	Vermiculita techo	Top vermiculite	Vermiculite toit	Chassis superiore
43	Tapa superior cuerpo	Body upper cover	Couvercle supérieur corps	Griglia tramoggia
44	Camara izquierda	Left chamber	Chambre gauche	Display
45	Tubo salida de humos	Smoke exit pipe	Tuyau sortie de fumées	Coperchio tetto
46	Rejilla aire frontal	Frontal air grille	Grille air frontal	Tetto
47	Extractor humos	Smoke extractor	Extracteur de fumées	Camera aria superiore
48	Deflector trasero quemador	Burner rear baffle plate	Déflecteur postérieur brûleur	Vermiculita tetto
49	Deflector frontal quemador	Burner frontal baffle plate	Déflecteur frontal brûleur	Coperchio superiore corpo
50	Limpia cristal	Glass-cleaning piece	Pièce nettoyage vitre	Camera sinistra
51	Chapa sujeta cristal	Glass support piece	Tôle support vitre	Tubo uscita di fumi
52	Casquillo sujeta cristal	Glass support shell	Douille support vitre	Griglia aria frontale
53	Arandela	Washer	Rondelle	Estrattore fumes
54	Casquillo maneta	Piece of handle	Douille poignée	Deflettore posteriore bruciatore
55	Tornillo eje maneta	Handle axle screw	Vis axe poignée	Deflettore frontale bruciatore
56	Pletina apriete cierre	Piece for fastening the closure	Pièce de fermeture	Pezzo pulizia vetro
57	Bomba circuladora electronica	Electronic circulating pump	Pompe de circulation électronique	Lastra supporto vetro
58	Soporte tubería	Pipe support	Support tuyau	Boccola supporto vetro
59	Termostato de seguridad 80°C	Safety thermostat 80°C	Thermostat de sécurité 80°C	Rondella
60	Soporte placa electronica	Electronic board support	Support carte électronique	Boccola maniglia
61	Placa electronica	Electronic board	Carte électronique	Vite asse maniglia
62	Purgador de aire automatico	Automatic air purger	Purgeur d'air automatique	Pezzo chiusura
63	Depresimetro	Flowmeter	Dépressionimètre	Pompa di circolazione elettronica
64	Soporte depresimetro	Flowmeter support	Support dépressionimètre	Supporto scheda elettronica
65	Termostato de seguridad 90°C	Safety thermostat 90°C	Thermostat de sécurité 90°C	Scheda elettronica
66	Vaina	Case	Étui	Sgurgatore di aria automatico
67	Valvula seguridad	Safety valve	Vanne de sécurité	Depresimetro
68	Transductor de presion	Pressure transducer	Transducteur de pression	Supporto depresimetro
69	Soporte bomba	Pump support	Support pompe	Termostato di sicurezza 90°C
C1	Puerta completa sin cristal	Complete door without glass	Porte complète sans vitre	Capsula
				Valvula de segurança
				Transdutor de pressão
				Supporto pompa
				Porta completa senza vetro

INDICE | INDEX | INDEX | ÍNDICE | INDICE

14	GARANTÍA	115
14.1	CONDICIONES PARA RECONOCER COMO VÁLIDA LA GARANTÍA	115
14.2	CONDICIONES PARA RECONOCER COMO NO VALIDA LA GARANTÍA	115
14.3	QUEDAN EXCLUIDOS DE LA GARANTÍA	115
14.4	EXCLUSIÓN DE RESPONSABILIDAD	115
14.5	INDICACIONES EN CASO DE FUNCIONAMIENTO ANÓMALO DEL MODELO	115
14	WARRANTY	116
14.1	WARRANTY VALIDITY	116
14.2	WARRANTY WILL NOT BE VALID IF	116
14.3	EXCLUDED FROM THE WARRANTY	116
14.4	EXCLUSION OF LIABILITY	116
14.5	INDICATIONS IN CASE OF ABNORMAL FUNCTIONING OF THE MODEL	116
14	GARANTIE	117
14.1	CONDITIONS D'ACCEPTATION DE LA GARANTIE	117
14.2	CONDITIONS DE NON-ACCEPTATION DE LA GARANTIE	117
14.3	SONT EXCLUS DE LA GARANTIE	117
14.4	EXCLUSION DE RESPONSABILITÉ	117
14.5	INDICATION EN CAS DE FONCTIONNEMENT ANORMAL DU MODÈLE	117
14	GARANTIA	118
14.1	CONDIÇÕES PARA RECONHECER COMO VÁLIDA A GARANTIA	118
14.2	CONDIÇÕES PARA RECONHECER COMO NÃO VÁLIDA A GARANTIA	118
14.3	FICAM EXCLUIDOS DA GARANTIA	118
14.4	EXCLUSÃO DE RESPONSABILIDADE	118
14.5	INDICAÇÕES EM CASO DE FUNCIONAMENTO INCORRECTO DO MODELO	118
14	GARANZIA	119
14.1	CONDIZIONI PER RICONOSCERE COME VALIDA LA GARANZIA	119
14.2	CONDIZIONI PER NON RICONOSCERE VALIDA LA GARANZIA	119
14.3	ESCLUSI DALLA GARANZIA	119
14.4	ESCLUSIONE DI RESPONSABILITÀ	119
14.5	INDICAZIONI IN CASO DI MALFUNZIONAMENTO ANOMALO DEL PRODOTTO	119

14 GARANTÍA

El presente certificado de garantía expedido por Bronpi Calefacción S.L. se extiende a la reparación o sustitución del aparato o cualquier pieza defectuosa del mismo, bajo los siguientes condicionantes:

14.1 CONDICIONES PARA RECONOCER COMO VÁLIDA LA GARANTÍA

La garantía únicamente será reconocida como válida si:

- EL modelo se ha instalado, por personal cualificado con acreditación, conforme a las normas de aplicación y respetando las normas de instalación del presente manual y la normativa vigente en cada región o país.
- El aparato debe ser testado en funcionamiento durante un tiempo suficiente, previo a las operaciones complementarias de montaje de revestimientos, pinturas, conexiones varias, etc. La garantía no responderá a los cargos derivados de la desinstalación y posterior instalación del mismo, así como el valor de los objetos y/o enseres del lugar de ubicación.
- Se halla rellenado y firmado el certificado de la garantía, en el que figuren el nombre del vendedor autorizado, el nombre del comprador y habiendo sido convalidado por el SAT
- Que el defecto aparezca en un plazo de tiempo anterior a los 24 meses desde la factura de compra del cliente o antes de las 2400 horas de funcionamiento, lo que primero se alcance. La fecha será constatada por la propia factura, que deberá estar correctamente cumplimentada y en la que aparecerá el nombre del vendedor autorizado, el nombre del comprador, descripción del modelo adquirido e importe abonado. Dicho documento debe estar conservado en buen estado y ser mostrado al SAT en caso de actuación.
- Transcurrido ese tiempo o el incumplimiento de las condiciones de las condiciones más abajo expuestas provocaran la anulación de la garantía.
- Que dicho defecto sea reconocido por el SAT. El cliente no deberá pagar costes derivados de las actuaciones que pueda llevar a cabo el SAT, que estén cubiertos por la garantía.

LA GARANTÍA VIENE RECOGIDA SEGUN LA DIRECTIVA EUROPEA N° 1999/44.

14.2 CONDICIONES PARA RECONOCER COMO NO VALIDA LA GARANTÍA

- No cumplir con las condiciones descritas anteriormente.
- Expiración de los 24 meses desde la fecha de compra del modelo o superar las 2400 horas de funcionamiento, lo que primero se alcance.
- Falta de la documentación fiscal, alteración o ilegibilidad de la factura así como ausencia del número de garantía de modelo.
- Errores en la instalación o que la misma no se haya realizado conforme a las normas vigentes y contenidas en el presente manual.
- No cumplir en lo relativo a los mantenimientos, ni revisiones del modelo especificados en el manual.
- Modificaciones inadecuadas del aparato o daños en el modelo debido al recambio de componentes no originales o actuaciones realizadas por personal no autorizado por Bronpi Calefacción S.L.
- Presencia de instalaciones eléctricas y/o hidráulicas no conformes con las normas en vigor.
- Daños causados por fenómenos normales de corrosión o deposición típicos de las instalaciones de calefacción. Igualmente para calderas de agua.
- Daños derivados del uso impropio del producto, modificaciones o manipulaciones indebidas y en especial a las cargas de leña superiores a lo especificado o uso de combustibles no autorizados, según prescripciones del presente manual.
- Daños derivados de agentes atmosféricos, químicos, electroquímicos, ineficacia o falta de conducto de humos, y otras causas que no dependan de la fabricación del aparato.
- Todos los daños derivados del transporte (se recomienda revisar minuciosamente los productos en el momento de su recepción), deberán ser comunicados inmediatamente al distribuidor y se reflejarán en el documento de transporte y en la copia del transportista.

14.3 QUEDAN EXCLUIDOS DE LA GARANTÍA

- Las obras. La garantía no responderá a los cargos derivados de la desinstalación y posterior instalación del mismo, así como el valor de los objetos y/o enseres del lugar de ubicación.
- Las juntas, los cristales vitrocerámicos, rejillas de chapa o hierro fundido y cualquier pieza de fundición sometidas a deformación y/o roturas derivadas de un mal uso, combustible inadecuado o sobrecarga de combustible.
- Las piezas cromadas o doradas, y en revestimientos la mayólica y/o piedra. Las variaciones cromáticas, cuarteados, veteados, manchas y pequeñas diferencias de las piezas, no alteran la calidad del producto no constituyen motivo de reclamación ya que son características naturales de dichos materiales. Igualmente las variaciones que presenten respecto a las fotos que aparecen el catalogo.
- Para aquellos productos que utilizan agua, las piezas del circuito hidráulico ajenas al producto.
- Para aquellos productos que utilizan agua, el intercambiador de calor queda excluido de la garantía cuando no se instale un circuito anti-condensación.
- Para aquellos productos que utilizan agua, las operaciones de purgado necesarias para eliminar el aire de la instalación.
- Se excluyen también de la garantía las intervenciones derivadas de instalaciones de alimentación de agua, electricidad y componentes externos a los modelos, donde el cliente, puede intervenir directamente durante el uso.
- Los trabajos de mantenimiento y cuidados de la chimenea e instalación.
- Si el modelo no presentara ningún defecto de funcionamiento, achacable a Bronpi Calefacción S.L., el coste de la intervención podrá ser a cargo del consumidor.

14.4 EXCLUSIÓN DE RESPONSABILIDAD

Bronpi Calefacción S.L. bajo ningún concepto asumirá indemnización alguna por daños directos o indirectos, causados por el producto o derivados de éste.

14.5 INDICACIONES EN CASO DE FUNCIONAMIENTO ANÓMALO DEL MODELO

En caso de mal funcionamiento de la estufa, el consumidor seguirá las siguientes indicaciones:

- Consultar la tabla de resolución de problemas que se adjunta en el manual.
- Verificar si el problema está cubierto por la garantía.
- Contactar con el distribuidor Bronpi, donde adquirió el modelo, llevando consigo la factura de compra, y datos de donde se encuentra el modelo instalado, así como el número de garantía o número de serie de fabricación. Puede encontrar dicho número en la etiqueta CE de su equipo.

En caso de encontrarse el modelo en garantía, y tal como se prevé en la DL n 24 de 02/02/2002 deberá contactar con el distribuidor al cual se ha comprado el producto. El distribuidor contactará con Bronpi Calefacción S.L., que le dará la información pertinente sobre de la asistencia del SAT oficial, u otra solución a aportar.

14. WARRANTY

This warranty certificate issued by Bronpi Calefacción S.L. extends to the repair and replacement of the equipment or any defective part under the following conditions:

14.1. WARRANTY VALIDITY

The warranty will only be valid if:

- The equipment has been installed by a qualified, accredited installer with according to the norms and requirements of this manual and current regulations in each local region or country.
- The equipment must be tested for a sufficient time before additional operations of coating, painting, connections, etc. The warranty will not respond to the charges derived from uninstalling or installing again as well as the value of objects located in the installation room.
- The warranty certificate must be completed and signed, it must be validated by the Qualified Technical Installer (QTI) and it must include the authorized sellers name and the name of the purchaser.
- The defect appears within a period of time not more than 24 months since purchase invoice of the client. The date will be confirmed by the invoice and it should be completed properly, including the authorized seller name, the name of the purchaser, the description of the model and the purchase price. This document must be preserved in good conditions and the Technical Installer may require it.
- After this time or if the following conditions have not been accomplished, the warranty shall terminate.
- The fault is recognised by the Technical Installer. The customer will not pay costs involved of the performance that will make the TAS, covered by the warranty.

THE WARRANTY COMPLIES WITH THE EUROPEAN DIRECTIVE Nº 1999/44.

14.2. WARRANTY WILL NOT BE VALID IF

- The claim does not comply with the previous conditions.
- Expiration of 24 months since the date of purchase of the product.
- Lack of fiscal documentation, alteration or ineligibility of the invoice as well as the lack of warranty number of the model.
- Mistakes in the installation or an installation that does not comply with the current norms and requirements included in this manual.
- Servicing records do not comply with the servicing requirements of the product such as described in the manual.
- Improper modifications or damage to the equipment due to the change of non-original components or actions performed by staff not authorized by Bronpi Calefacción S.L.
- Presence of electrical and/or hydraulic installations which do not comply with the regulations.
- Damage caused by normal corrosion or deposition phenomena typical of heating systems. Likewise for water boilers.
- Damage caused by the improper use of the product, modifications or improper handling and, in particular, incorrect fuel loads over the one specified or unauthorized use of fuels, as prescribed in this manual.
- Damage resulting from atmospheric, chemical and electrochemical agents as well as the inefficiency or lack of flue pipe and other causes not deriving from the manufacture of the equipment.
- All transport damages (it is recommended to check carefully the product when you receive it) should be reported immediately to the distributor and will be reflected in the transport document and on the copy of the carrier.

14.3. EXCLUDED FROM THE WARRANTY

- Construction works. The warranty will not respond to the charges derived from uninstalling or installing again as well as the value of objects located in the installation room.
- The joints, sheet or cast-iron grates or any other cast-iron piece that have suffered a deformation and/or break derived from an improper use or fuel or an overload of fuel.
- Chrome or gold coloured parts and majolica and/or stone trims. Chromatic variations and differences in the quartering, graining or spots of the pieces do not change the quality of the product and this is not a reason for complaint because these are natural features of these materials. Likewise, the variations from the pictures that appear in the catalogue.
- For products that use water, pieces of the hydraulic circuit unconnected with the product.
- For products that use water, the heat exchanger is excluded from the warranty if an anti-condensation circuit is not installed.
- For products that use water, blow down operations are necessary to remove the air from the system.
- Interventions derived from water supply installations, electricity and external components where customers can intervene directly during the use are also excluded from the warranty.
- Maintenance and servicing tasks of the fireplace and the installation.
- If the model does not have any operation fault, attributable to Bronpi Calefacción S.L., the cost of the intervention must be charged to the consumer.

14.4. EXCLUSION OF LIABILITY

Bronpi Calefacción S.L. under no circumstances will accept any compensation for direct or indirect damages caused by the product or derived from it.

14.5. INDICATIONS IN CASE OF ABNORMAL FUNCTIONING OF THE MODEL

In case of malfunction of the equipment, the consumer will follow the next indications:

- Check the troubleshooting guide of this manual.
- Check if the problem is covered by the warranty.
- Contact your distributor where you bought the model and carry the purchase invoice and the information about where the product is installed.

In the event that the model is covered under warranty, as provided by the DL n24 of 02/02/2002, you should contact the distributor where you bought the product. The distributor will contact Bronpi Calefacción S.L. and they will provide the distributor with the information about the solution.

14. GARANTIE

Le présent certificat de garantie expédié par Bronpi Calefacción S.L., s'étend à la réparation ou remplacement gratuite de toute pièce défectueuse de l'appareil, selon les conditions suivantes :

14.1 CONDITIONS D'ACCEPTATION DE LA GARANTIE

La garantie sera uniquement valable si:

- Le modèle a été installé par du personnel qualifié avec une accréditation conforme aux normes d'application et en respectant les normes d'installation du présent manuel et la réglementation en vigueur dans chaque région ou pays.
- L'appareil doit être testé en fonctionnement pendant une longueur de temps suffisante antérieure aux opérations complémentaires de montage de revêtements, peintures, connexions divers, etc. La garantie ne répondra pas aux charges dérivées de la désinstallation et une postérieure installation ni de la valeur des objets et/ou effets du lieu de situation.
- Le certificat de garantie où figurent le nom du vendeur autorisé, le nom d'acheteur et validé par le SAT.
- Le défaut apparaît dans un temps antérieur à la date stipulée de la facture d'achat du client ou avant 2400 heures de fonctionnement, selon ce qui est atteint premièrement. La date sera constatée par la facture même qui devra être correctement remplie et où apparaîtra le nom du vendeur autorisé, le nom de l'acheteur, la description du modèle acquis et le montant payé. Ce document doit être gardé dans un bon état et être montré au SAT en cas d'action.
- Après ce temps ou après le manquement des conditions décrites ci-après, la garantie deviendra annulée.
- Que le défaut soit reconnu par le SAT. Le client n'aura pas de payer les coûts dérivés des actuaciones que le SAT puisse réaliser, et que soient couvertes par la garantie.

LA GARANTIE EST CONFORME À LA DIRECTIVE EUROPÉENNE N° 1999/44.

14.2 CONDITIONS DE NON-ACCEPTATION DE LA GARANTIE

- Ne pas respecter les conditions décrites ci-dessus.
- Expiration des 24 mois à compter de la date d'achat du modèle ou dépasser 2400 heures de service, selon la première limite atteinte.
- Absence de la documentation fiscale, modification ou l'illegibilité de la facture ainsi que l'absence du numéro de la garantie du modèle.
- Erreurs dans l'installation ou si elle n'a pas été réalisée conformément aux normes en vigueur et contenues dans le présent manuel.
- Non-respect en matière de maintenance, ni de révisions des modèles spécifiés dans le manuel.
- Modifications inadéquats de l'appareil ou dommage dans le modèle à cause du changement des composantes non-originales ou actions réalisées par personnel non-autorisé par Bronpi Calefacción S.L.
- Présence d'installations électriques et/ou hydrauliques non-conformes aux normes en vigueur.
- Dommages causés par des phénomènes normaux de corrosion ou déposition typiques des installations de chauffage. Identique pour les chaudières d'eau.
- Dommages à cause d'un usage erroné du produit, modifications ou manipulations non autorisées, et en particulier, des chargements de bois supérieurs à celui indiqué ou de l'usage de combustibles non autorisés, selon les prescriptions du présent manuel.
- Dommages à cause d'agents atmosphériques, chimiques, électrochimiques, inefficacité ou manque de conduit de fumées et des autres causes qui ne sont pas dépendantes de la fabrication de l'appareil.
- Tous les dommages à cause du transport (on recommande une analyse détaillée des produits au moment de la réception) devront être immédiatement communiqués au distributeur et seront mentionnés sur le document de transport et sur la copie du transporteur.

14.3 SONT EXCLUS DE LA GARANTIE

- Les chantiers. La garantie ne répondra pas aux frais engagés de la désinstallation et son après installation du même ainsi que la valeur des objets et/ou effets du lieu de situation.
- Les joints, vitres vitrocéramiques, grilles en tôle ou fonte et toute autre pièce en fonte soumis à déformation et/ou ruptures dérivées d'un mauvais usage, combustible inadéquat ou surchargement de combustible.
- Les pièces chromées ou dorées et, en revêtements, la faïence et/ou pierre. Les variations chromatiques, craquelés, veinure, taches et petites différences des pièces, ne changent rien la qualité du produit et ne constituent pas un motif de réclamation car ce sont des caractéristiques naturelles de ces matériaux. De la même façon, les variations qui présentent par rapport aux images qui apparaissent dans le catalogue.
- Pour tous les produits qui utilisent de l'eau, les pièces du circuit hydraulique indépendantes du produit.
- Pour tous les produits qui utilisent de l'eau, l'échangeur de chaleur est exclu de la garantie s'il n'y a pas un circuit anti-condensation.
- Pour tous les produits qui utilisent de l'air, les opérations de purge nécessaires pour éliminer l'air de l'installation.
- Sont aussi exclues de la garantie les interventions causées par les installations d'alimentation en eau, électricité et composantes externes aux modèles où le client peut intervenir pendant l'usage.
- Les travaux de maintenance et conservation de la cheminée et installation.
- Si le modèle n'apporte aucun défaut de fonctionnement attribuable à Bronpi Calefacción S.L., les frais de l'intervention pourront être chargés au consommateur.

14.4 EXCLUSION DE RESPONSABILITÉ

En aucun cas, le dédommagement n'est pas pris en charge pour Bronpi Calefacción S.L. à cause de dommages directs ou indirects pour le produit ou dérivés de celui-ci.

14.5 INDICATION EN CAS DE FONCTIONNEMENT ANORMAL DU MODÈLE

En cas de mauvais fonctionnement de la chaudière, le consommateur suivra les indications suivantes:

- Consulter le tableau de résolution de problèmes joint au manuel.
- Vérifier si le problème est couvert par la garantie.
- Contacter le distributeur Bronpi où vous avez acquis le modèle en portant la facture d'achat et les données avec l'information sur l'installation du modèle et le nombre de garantie ou le numéro de série de fabrication. Vous pouvez trouver ce numéro sur l'étiquette CE à l'arrière de votre chaudière.

Si le modèle est en garantie et selon le DL n24 de 02/02/2002 vous devez contacter le distributeur où vous avez acheté le produit. Le distributeur contactera Bronpi Calefacción S.L. qui lui donnera l'information concernant sur la solution à adopter.

14 GARANTIA

O presente certificado da garantia emitido pela Bronpi Calefacción S.L., estende-se à reparação ou substituição do aparelho ou de qualquer peça defeituosa do mesmo, sob os seguintes condicionantes:

14.1 CONDIÇÕES PARA RECONHECER COMO VÁLIDA A GARANTIA

A garantia unicamente será reconhecida como válida nos seguintes casos:

- O modelo foi instalado por pessoal qualificado, em conformidade com as normas de aplicação e respeitando as normas de instalação do presente manual e a normativa vigente em cada região ou país.
- O aparelho deve ser testado em funcionamento durante o tempo suficiente, prévio às operações complementares de montagem de revestimentos, pinturas, ligações várias, etc. A garantia não responderá perante encargos derivados da desinstalação e posterior instalação do mesmo nem pelo valor dos objetos e/ou equipamentos do lugar de localização.
- Estar preenchido e assinado o certificado da garantia, onde conste o nome do vendedor autorizado, nome do comprador e validação levada a cabo pelo SAT.
- Que o defeito surja num prazo de tempo anterior a 24 meses a partir da data da factura de compra do cliente. A data será comprovada com a apresentação da própria factura, que deverá estar correctamente preenchida e onde aparecerá o nome do vendedor autorizado, nome do comprador, descrição do modelo adquirido e montante pago. O referido documento deve estar conservado em bom estado e ser mostrado ao SAT caso seja necessária uma intervenção.
- Decorrido esse tempo o incumprimento das condições a seguir expostas provocam a anulação da garantia.
- O referido defeito deverá ser reconhecido pelo SAT. O cliente não pagará custos derivados das actuações que possa levar a cabo o SAT e que estejam cobertos pela garantia.

A GARANTIA MENCIONADA ESTÁ EM CONFORMIDADE COM A DIRECTIVA EUROPEIA Nº 1999/44.

14.2 CONDIÇÕES PARA RECONHECER COMO NÃO VÁLIDA A GARANTIA

- No cumprir as condições descritas anteriormente.
- Expiração dos 24 meses contados a partir do momento da compra do modelo ou ultrapassar as 2400 horas de funcionamento, aquilo que primeiro for atingido.
- Falta da documentação fiscal, alteração ou ilegitimidade da factura bem como ausência do número de garantia de modelo.
- Erros na instalação ou se a mesma não foi realizada em conformidade com as normas vigentes e mencionadas no presente manual.
- Não cumprir os requisitos referidos relativamente às manutenções e/ou revisões do modelo especificados no manual.
- Alterações desadequadas do aparelho ou danos no modelo devido à mudanças de componentes que não sejam originais ou actuações realizadas por pessoal não autorizado pela Bronpi Calefacción S.L.
- Presença de instalações eléctricas e/ou hidráulicas que não estejam em conformidade com as normas em vigor.
- Danos causados por fenómenos normais de corrosão ou deposição típicos das instalações de aquecimento. O mesmo é aplicado para caldeiras de água.
- Danos derivados do uso impróprio do produto, modificações ou manipulações indevidas e principalmente das cargas de lenha superiores ao especificado ou uso de combustíveis não autorizados, segundo as prescrições do presente manual.
- Danos derivados de agentes atmosféricos, químicos, electroquímicos, ineficácia ou ausência de conduta de fumos, bem como outras causas que não dependam do fabrico do aparelho.
- Todos os danos derivados do transporte (recomenda-se rever minuciosamente os produtos no momento da recepção), devem ser comunicados imediatamente ao distribuidor e mencionados no documento de transporte e na cópia entregue à empresa transportadora.

14.3 FICAM EXCLUÍDOS DA GARANTIA

- Obras: a garantia não responderá pelos encargos derivados da desinstalação e posterior instalação do equipamento nem pelo valor dos objetos e/ou equipamentos do local de localização.
- Juntas, vidros vitrocerâmicos, grelhas de lâmina ou ferro fundido e qualquer peça de fundição submetida a deformação e/ou roturas derivadas do mau uso, combustível não adequado ou sobrecarga de combustível.
- Peças cromadas ou douradas e, em revestimentos, faiança e/ou pedra. As variações cromáticas que apresentem fissuras, ondulações, manchas e pequenas diferenças nas peças não alteram a qualidade do produto nem constituem motivo de reclamação uma vez que são características naturais dos referidos materiais. O mesmo se aplica às variações que possam surgir relativamente às fotos que aparecem no catálogo.
- Para produtos que utilizam água: peças do circuito hidráulico alheias ao produto.
- Para produtos que utilizam água, o permutador de calor fica excluído da garantia quando não foi instalado um circuito anti-condensação.
- Para os produtos que utilizam água, as operações necessárias de purgado para eliminar o ar da instalação.
- Excluem-se também da garantia as intervenções derivadas de instalações de alimentação de água, electricidade e componentes externos aos modelos, onde o cliente pode intervir directamente durante o uso.
- Trabalhos de manutenção e cuidados da chaminé e instalação.
- Caso o modelo não apresente nenhum defeito de funcionamento, imputável à Bronpi Calefacción S.L., o custo da intervenção poderá correr a cargo do consumidor.

14.4 EXCLUSÃO DE RESPONSABILIDADE

A Bronpi Calefacción S.L. não assumirá, sob nenhum conceito, indemnização alguma por danos directos ou indirectos, causados pelo produto ou derivados do mesmo.

14.5 INDICAÇÕES EM CASO DE FUNCIONAMENTO INCORRECTO DO MODELO

Em caso de funcionamento incorrecto do aquecedor, o consumidor seguirá as seguintes indicações:

- Consultar a tabela de resolução de problemas anexada ao manual.
- Verificar se o problema se encontra coberto pela garantia.
- Contactar o distribuidor Bronpi onde adquiriu o modelo, levando a factura de compra e os dados relativos ao local onde se encontra o modelo instalado, bem como o número de garantia ou número de série de fabrico. Pode encontrar o referido número na etiqueta CE do seu equipamento.

Caso o modelo esteja dentro da garantia, e tal como previsto no DL nº 24 de 02/02/2002, deverá contactar o distribuidor a quem comprou o produto. O distribuidor contactará a Bronpi Calefacción S.L., que dará a informação pertinente sobre a assistência do SAT oficial ou outra solução requerida.

14 GARANZIA

Il corrente certificato di garanzia, inoltrato da Bronpi Calefacción, S.L. si estende per la riparazione o la sostituzione di qualsiasi parte difettosa dell'apparecchio, secondo le seguenti condizioni:

14.1 CONDIZIONI PER RICONOSCERE COME VALIDA LA GARANZIA

La garanzia unicamente sarà riconosciuta come valida se:

- Il modello è stato installato da parte di personale qualificato in conformità con le norme d'applicazione e rispettando le norme d'installazione richieste dal manuale e i regolamenti di ogni paese o regione.
- L'apparecchio deve essere testato in funzionamento per un tempo sufficiente prima delle operazioni d'assemblaggio addizionali di rivestimenti, vernici, diversi connessioni, ecc. La garanzia non risponde agli oneri derivanti da disinstallare e installarle, e il valore di oggetti e/o beni nel luogo dell'installazione.
- Si è completato e firmato il certificato di garanzia, che contiene il nome del venditore autorizzato, il nome del compratore e essendo validato dal servizio tecnico.
- Che il difetto appare entro un periodo di tempo prima di 24 mesi dalla fattura del cliente o prima di 2.400 ore di funzionamento, quello che si raggiunge prima. La data sarà confermata dalla fattura che deve essere debitamente completata e dove deve apparire il nome del rivenditore autorizzato, il nome del compratore, la descrizione e l'importo del modello acquistato. Questo documento deve essere mantenuto in buone condizioni ed essere disponibile per il servizio tecnico in caso d'attuazione.
- Dopo questo tempo o l'inadempimento delle condizioni possono provocare la cancellazione della garanzia.
- Che detto difetto sia riconosciuto dal servizio tecnico. Il cliente non pagherà i costi delle azioni che possono effettuare il servizio tecnico che sono coperti dalla garanzia.

LA GARANZIA VIENE RACCOLTA SECONDO LA DIRETTIVA EUROPEA N° 1999/44.

14.2 CONDIZIONI PER NON RICONOSCERE VALIDA LA GARANZIA

- Non compiere le condizione descritte sopra.
- 24 mesi dalla data d'acquisto del modello o superare 2.400 ore di funzionamento, quello che si raggiunge prima.
- Mancanza di documenti fiscali, modificazione o illeggibilità della fattura o mancanza del numero di garanzia del modello.
- Errori d'installazione o che non è fatta secondo le norme vigenti e contenute in questo manuale.
- Non rispettare la manutenzione o la revisione del modello specificate nel manuale.
- Modifiche improprie all'apparecchio o danni al modello a causa di ricambio di componenti non originali o azioni effettuati da personale non autorizzato da Bronpi Calefacción S.L.
- Presenza d'impianti elettrici e/o idraulici non conformi alle norme.
- Danni causati da fenomeni normali di corrosione o deposizione tipiche d'impianti di riscaldamento. Allo stesso modo per caldaie d'acqua.
- I danni derivanti da un uso improprio del prodotto, modifiche o manipolazioni errate e soprattutto carichi di legna superiore a quello specificato o l'uso di combustibili non autorizzati, come prescritto in questo manuale.
- Danni derivanti da agenti atmosferici, chimici o elettrochimici, inefficienza o mancanza di tubo di scarico fumi e di altre cause che non dipendano dalla fabbricazione dell'apparecchio.
- Tutti i danni del trasporto (si consiglia di revisione con attenzione i prodotti al momento della loro ricezione), devono essere segnalati immediatamente al distributore e si incontreranno nel documento di trasporto e nella copia del trasportatore.

14.3 ESCLUSI DALLA GARANZIA

- Costruzioni. La garanzia non risponde agli oneri derivanti da disinstallare e installarle, e il valore di oggetti e/o beni nel luogo dell'installazione.
- I cordoni, i vetri vetroceramici, griglie metalliche o in ghisa e qualsiasi parti in ghisa sottoposti a deformazione e/o rotture derivanti da uso improprio, combustibile improprio o sovraccarica di combustibile.
- Parti cromate o dorate, le maioliche o pietra. Le variazioni cromatiche, sgretolate e le piccole differenze nella ceramica, non alterano la qualità del prodotto e non costituiscono motivo di reclamo poiché sono caratteristiche naturali di questi materiali. Allo stesso modo, le variazioni dalle foto del nostro catalogo.
- Per i prodotti che utilizzano l'acqua, le parti del circuito idraulico esterne del prodotto.
- Per i prodotti che utilizzano l'acqua, lo scambiatore di calore è escluso dalla garanzia quando non sia installato un circuito anticondensazione.
- Per i prodotti che utilizzano l'acqua, le operazioni di spurgo necessarie per eliminare l'aria dall'impianto.
- Sono esclusi dalla garanzia gli interventi derivanti da impianti d'approvvigionamento idrico, energia elettrica e componenti esterni, dove il cliente può intervenire direttamente durante l'uso.
- La manutenzione e la cura del camino e l'installazione.
- Se il modello non presenta difetto di funzionamento, attribuibile a Bronpi Calefacción, S.L. il costo dell'intervento può essere a carico del consumatore.

14.4 ESCLUSIONE DI RESPONSABILITÀ

Bronpi Calefacción S.L. in nessun caso accetta alcun risarcimento per danni diretti o indiretti causati dal prodotto o derivati da questo.

14.5 INDICAZIONI IN CASO DI MALFUNZIONAMENTO ANOMALO DEL PRODOTTO

In caso di malfunzionamento della stufa, il consumatore userà le seguenti indicazioni:

- Consultare la tabella di risoluzione di problemi di questo manuale.
- Verificare se il problema è coperto dalla garanzia.
- Contattare il rivenditore Bronpi dove è stato acquistato il modello, tenendo la fattura, e dati su dove è installato il modello e il numero di garanzia o numero di serie di fabbricazione. È possibile trovare questo numero sull'etichetta CE della sua macchina.

Se il modello si trova in garanzia, e come previsto nel DLn 24 di 02/02/2002 deve contattare il rivenditore dove ha acquistato il prodotto. Il distributore contatterà Bronpi Calefacción S.L. che darà informazioni utili sull'assistenza o altra soluzione.

Los datos y modelos incluidos en este manual no son vinculantes.
La empresa se reserva el derecho de aportar modificaciones y mejoras sin ningún preaviso.

Data and models included in this manual are not binding.
The company reserves the right to include modifications or improvements without previous notice.

Les données et modèles inclus dans ce manuel ne sont pas contraignants.
La société se réserve le droit d'apporter les modifications et améliorations sans aucun préavis.

Os dados e modelos incluídos neste manual não são vinculantes.
A empresa reserva-se o direito de fazer alterações e melhorias sem nenhum pré-aviso.

I dati e i modelli inclusi in questo manuale non sono vincolanti.
La società si riserva il diritto di apportare modificazioni e miglioramenti senza preavviso



Descarga este manual en versión digital.
Download this manual in digital version.
Télécharger ce manuel en version digitale.
Scarica questo manuale in versione digitale.
Baixe o manual em versão digital.



Para cualquier consulta, por favor, diríjase al distribuidor donde fue adquirido.
Please, do not hesitate to contact your dealer for further information.
Por favor, não hesite em contactar o seu distribuidor para obter mais informações.
S'il vous plaît, n'hésitez pas à contacter votre distributeur si vous avez d'autres questions.
Per favore, non esitate a contattare il vostro distributore per altri informazioni.